



SAMSUNG

USER MANUAL

Thank you for purchasing this Samsung product.

To receive more complete service, please register your product at www.samsung.com

Model _____ Serial No. _____







Przed przystąpieniem do czytania tej instrukcji obsługi

W zestawie z tym telewizorem dostarczana jest niniejsza instrukcja obsługi oraz wbudowana w nim instrukcja elektroniczna e-Manual (📖) > ⚙️ Ustawienia > e-Manual).

Ostrzeżenie! Ważne zasady bezpieczeństwa

Przed przystąpieniem do korzystania z telewizora należy przeczytać instrukcje bezpieczeństwa. Objasnienia symboli, które mogą się znajdować na posiadanym produkcie Samsung można znaleźć w tabeli poniżej.

PRZESTROGA	
RYZIKO PORAŻENIA PRĄDEM. NIE OTWIERAĆ.	
<p>PRZESTROGA: ABY ZMNIJSZYĆ RYZYKO PORAŻENIA PRĄDEM, NIE NALEŻY ZDEJMOWAĆ POKRYWY (LUB TYLNEJ PŁYTY). W ŚRODKU URZĄDZENIA NIE MA ŻADNYCH CZĘŚCI, KTÓRE MOŻE NAPRAWIĆ UŻYTKOWNIK. WSZYSTKIE CZYNNOŚCI SERWISOWE NALEŻY ZLECIĆ WYKwalifikowanym Pracownikom Serwisu.</p>	
	Ten symbol oznacza wysokie napięcie w środku urządzenia. Dotykanie jakichkolwiek wewnętrznych części produktu jest niebezpieczne.
	Ten symbol oznacza, że do urządzenia dołączono dokumentację zawierającą ważne informacje na temat jego obsługi i konserwacji.
	Produkt klasy II: Ten symbol oznacza, że nie jest konieczne połączenie obudowy urządzenia z przewodem ochronnym (uziemiającym). Jeżeli symbol ten nie występuje na produkcie podłączanym do sieci zasilającej, produkt MUSI mieć niezawodne połączenie z przewodem ochronnym (uziemiającym).
	Napięcie prądu przemiennego: Napięcie znamionowe oznaczone tym symbolem jest napięciem prądu przemiennego.
	Napięcie prądu stałego: Napięcie znamionowe oznaczone tym symbolem jest napięciem prądu stałego.
	Przeostroga. Należy zapoznać się z instrukcją obsługi: Ten symbol oznacza zalecenie zapoznania się z odpowiednim dokumentem w celu uzyskania przez użytkownika dalszych informacji związanych z bezpieczeństwem.

Zasilanie

- Nie wolno powodować przeciążenia gniazdek elektrycznych, przedłużaczy i zasilaczy, wykraczając poza zakres nominalnego napięcia i pojemności. Może to spowodować pożar lub porażenie prądem. Informacje dotyczące napięcia i prądu można znaleźć w sekcji specyfikacji zasilania w instrukcji oraz na etykiecie zasilania na produkcie.
- Przewody zasilające należy poprowadzić w taki sposób, aby nie były narażone na przydeptanie bądź przyciśnięcie przez przedmioty umieszczone na nich lub obok nich. Szczególną uwagę należy zwrócić na odcinki przewodu w pobliżu wtyczki i gniazdka elektrycznego oraz w miejscu ich podłączenia do urządzenia.
- Nie wolno wkładać żadnych metalowych przedmiotów do otworów w urządzeniu. Może to spowodować porażenie prądem.
- W celu uniknięcia porażenia prądem nie należy dotykać elementów wewnątrz urządzenia. Obudowę urządzenia może otworzyć jedynie wykwalifikowany serwisant.
- Przy podłączaniu przewodu zasilającego należy sprawdzić, czy wtyczka jest dobrze włożona do gniazdka. Przy odłączania przewodu zasilającego od gniazdka należy zawsze ciągnąć za wtyczkę. Nie wolno ciągnąć za przewód. Nie wolno dotykać przewodu zasilającego mokrymi rękoma.
- Jeśli urządzenie nie działa prawidłowo — w szczególności jeśli z jego wnętrza dochodzą nietypowe dźwięki lub zapachy — należy natychmiast odłączyć je od sieci i skontaktować się z autoryzowanym sprzedawcą lub punktem serwisowym firmy Samsung.
- W celu ochrony urządzenia na wypadek burzy oraz w przypadku, gdy nie jest używane przez dłuższy czas (zwłaszcza jeśli w domu zostają małe dzieci, osoby starsze lub niepełnosprawne), należy odłączyć je od gniazdka elektrycznego. Należy także odłączyć antenę lub przewód telewizji kablowej.
 - Zbierający się kurz może spowodować wydzielanie ciepła i iskier przez przewód zasilający oraz uszkodzenie izolacji, a w konsekwencji porażenie prądem, upływ prądu lub pożar.
- Należy używać wyłącznie właściwie uziemionej wtyczki i gniazdka elektrycznego.
 - Niewłaściwe uziemienie grozi porażeniem prądem elektrycznym lub uszkodzeniem urządzenia. (Tylko sprzęt klasy I).
- Aby całkowicie wyłączyć zasilanie, należy odłączyć telewizor od gniazdka elektrycznego. Gniazdo sieci elektrycznej i wtyczka muszą być łatwo dostępne, aby w razie potrzeby można było szybko odłączyć to urządzenie od sieci elektrycznej.



Instalacja

- Nie wolno umieszczać urządzenia obok lub powyżej grzejnika czy innego źródła ciepła ani narażać go na bezpośrednie działanie światła słonecznego.
- Nie wolno stawiać na urządzeniu naczyń z wodą (np. wazonów), gdyż stwarza to ryzyko pożaru lub porażenia prądem.
- Nie wolno wystawiać tego urządzenia na działanie deszczu lub wilgoci.
- W przypadku zamiaru instalacji telewizora w miejscu, gdzie jest on narażony na działanie dużych ilości kurzu, wysokich lub niskich temperatur, znacznej wilgoci czy substancji chemicznych oraz jego całodobowej eksploatacji na przykład na lotnisku, dworcu kolejowym itp., należy skonsultować się z autoryzowanym punktem serwisowym Samsung. Konsultacja jest konieczna, gdyż korzystanie z urządzenia w takich warunkach może spowodować jego poważne uszkodzenie.
- Nie wolno dopuścić do zamoczenia urządzenia lub rozlania na nie wody.

Mocowanie telewizora na ścianie



Mocując ten telewizor na ścianie, należy postępować dokładnie według instrukcji podanych przez producenta. W przypadku nieprawidłowego montażu telewizor może się zsunąć lub upaść, powodując poważne obrażenia ciała u dzieci lub dorosłych, oraz może zostać poważnie uszkodzony.

- Aby zamówić zestaw uchwyty ściennego firmy Samsung, należy skontaktować się z centrum serwisowym firmy Samsung.
- Firma Samsung nie ponosi odpowiedzialności za uszkodzenia produktu lub obrażenia ciała powstałe w wyniku samodzielnego montażu uchwyty ściennego.
- Firma Samsung nie ponosi odpowiedzialności za uszkodzenia produktu lub obrażenia ciała powstałe w wyniku korzystania z uchwyty ściennego niespełniającego standardów VESA lub nieokreślonego w specyfikacjach, a także w wyniku niezastosowania się użytkownika do instrukcji montażu produktu.
- Uchwyty ścienny można zamocować na litej ścianie prostopadłej do podłogi. Przed zamocowaniem uchwyty ściennego na powierzchniach innych niż okładzina tynkowa należy skontaktować się z najbliższym punktem sprzedaży w celu uzyskania dodatkowych informacji. Montaż telewizora na suficie lub pochylej ścianie może doprowadzić do jego upadku i skutkować poważnymi obrażeniami ciała.
- Wskazane jest dokręcenie wszystkich czterech śrub VESA podczas montażu zestawu uchwyty ściennego.
- Jeśli ma zostać zamontowany zestaw uchwyty ściennego mocowany do ściany tylko dwiema górnymi śrubami, należy użyć zestawu uchwyty ściennego Samsung dopuszczającego tego typu montaż. (W niektórych obszarach geograficznych zestawu uchwyty ściennego tego typu może nie być w sprzedaży).
- Nie wolno montować telewizora przy nachyleniu większym niż 15°.
- W tabeli w dokumencie Quick Setup Guide przedstawiono standardowe wymiary zestawów uchwyty ściennego.



Nie należy instalować zestawu uchwyty ściennego, kiedy telewizor jest włączony. Może to skutkować obrażeniami ciała w wyniku porażenia prądem.

- Nie używaj wkrętów, które są dłuższe od standardowych lub nie spełniają standardów VESA dla wkrętów. Zbyt długie wkręty mogą uszkodzić wnętrze telewizora.
- W przypadku uchwyty ściennych, które nie spełniają standardowych wymagań VESA dla wkrętów, długość wkrętów może się różnić.
- Nie należy dokręcać wkrętów zbyt mocno. Może to spowodować uszkodzenie produktu lub doprowadzić do jego upadku i spowodowania obrażeń ciała. Firma Samsung nie ponosi odpowiedzialności za tego typu wypadki.
- Montaż telewizora na ścianie powinny zawsze przeprowadzać dwie osoby.
 - W przypadku modeli o przekątnej ekranu 82 i lub większej montaż telewizora na ścianie powinny zawsze przeprowadzać cztery osoby.

Zapewnienie prawidłowej wentylacji telewizora

Podczas instalowania telewizora należy zachować odstęp co najmniej 10 cm między telewizorem a innymi powierzchniami (takimi jak ściany, boki szafek itp.) w celu zapewnienia prawidłowej wentylacji. Brak prawidłowej wentylacji może spowodować pożar lub problemy z działaniem produktu na skutek wzrostu temperatury w jego wnętrzu.

- Instalując telewizor przy użyciu podstawy lub uchwyty ściennego, zdecydowanie zaleca się używanie wyłącznie elementów dostarczonych przez firmę Samsung. Użycie elementów innego producenta może spowodować problemy z produktem lub obrażenia na skutek jego upadku.

Środki ostrożności



Przeostroża: W wyniku szarpania, pchania lub ciągnięcia telewizor może spaść. W szczególności należy dopilnować, aby dzieci nie uwieszały się na telewizorze ani nie powodowały jego destabilizacji. Mogłoby to spowodować upadek telewizora i w rezultacie poważne obrażenia lub nawet śmierć. Należy zawsze zachowywać środki ostrożności omówione w dołączonej do telewizora ulotce dotyczącej bezpieczeństwa. W celu poprawy stabilności oraz bezpieczeństwa można kupić i zamontować urządzenie chroniące przed upadkiem i przewróceniem, zgodnie z informacjami w części „Zabezpieczenie telewizora przed upadkiem i przewróceniem”.



OSTRZEŻENIE: Nigdy nie należy umieszczać telewizora w niestabilnym miejscu. Telewizor może spaść i spowodować poważne obrażenia, a nawet śmierć. Wielu obrażeniom, szczególnie u dzieci, można zapobiec, zachowując poniższe środki ostrożności:



- Zawsze używaj szafek, stojaków lub metod montażu zalecanych przez firmę Samsung.
- Zawsze używaj mebli, które mogą bezpiecznie utrzymać ciężar telewizora.
- Zawsze upewnij się, że telewizor nie wystaje poza krawędź mebla, na którym stoi.
- Zawsze instruuj dzieci, że nie wolno wspinać się na mebel, aby dotrzeć do telewizora ustawienia bądź jego przycisków, gdyż jest to bardzo niebezpieczne.
- Zawsze układaj przewody i kable podłączone do telewizora w taki sposób, aby nikt się o nie nie potknął ani ich nie pociągnął.
- Nigdy nie należy umieszczać telewizora w niestabilnym miejscu.
- Nigdy nie ustawiaj telewizora na wysokich meblach (np. kredens, biblioteczka) bez przytwierdzenia zarówno mebla, jak i telewizora do odpowiedniego wspornika.
- Nigdy nie ustawiaj telewizora na obrusie lub innych materiałach położonych na meblu pod telewizor.
- Nigdy na telewizorze ani na meblach, na których stoi telewizor, nie kładź przedmiotów, po które dzieci mogą się wspinać, takich jak zabawki i piloty.

Podczas przenoszenia posiadanego telewizora w inne miejsce należy zachować te same, wyżej podane środki ostrożności.

- Podczas przenoszenia lub podnoszenia telewizora w celu zmiany miejsca ustawienia lub czyszczenia należy zwrócić uwagę, aby nie odłączyć jego podstawy.

Zabezpieczenie telewizora przed upadkiem

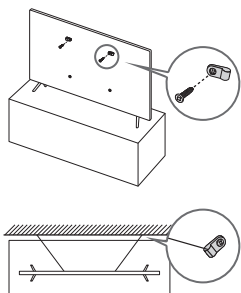

1. Mocno przykręć zestaw wsporników do ściany przy użyciu odpowiednich wkrętów. Upewnij się, że wkręty są dobrze zamontowane w ścianie.
 - W zależności od rodzaju ściany konieczne może być użycie dodatkowych elementów, takich jak kołki rozporowe.
2. Mocno przykręć zestaw wsporników do telewizora przy użyciu wkrętów odpowiedniej wielkości.
 - Wymiary wkrętów podano w części dotyczącej standardowych wkrętów w tabeli w dokumencie Quick Setup Guide.

3. Połącz wsporniki przymocowane do telewizora i wsporniki przymocowane do ściany za pomocą wytrzymałej linki, a następnie dokładnie zwiąż linkę.
 - Telewizor należy zamontować blisko ściany, aby nie upadł do tyłu.
 - Przymocuj linkę, aby wsporniki przymocowane do ściany znajdowały się na takiej samej wysokości jak wsporniki przymocowane do telewizora lub niżej.

Działanie

- W tym urządzeniu używane są baterie. Przepisy lokalne dotyczące ochrony środowiska mogą wymagać odpowiedniej utylizacji baterii. Informacje o utylizacji i recyklingu można uzyskać u lokalnych władz.
- Akcesoria (pilot, baterie itp.) należy przechowywać w bezpiecznym miejscu, poza zasięgiem dzieci.
- Urządzenia nie wolno upuścić ani uderzyć. W razie uszkodzenia urządzenia należy je wyłączyć, odłączyć przewód zasilający i skontaktować się z punktem serwisowym Samsung.
- Nie należy wrzucać baterii ani pilota do ognia.
- Nie należy zwracać, demontować ani przegrzewać baterii.
- **PRZESTROGA:** Wymiana baterii pilota na baterie nieprawidłowego typu stwarza niebezpieczeństwo ich wybuchu. Nowe baterie powinny być tego samego typu.
- **OSTRZEŻENIE — ABY ZAPOBIEC ROZPRZESTRZENIANIU SIĘ OGNIA, ŚWIECZKI I INNE PRZEDMIOTY Z OTWARTYM OGNIEM NALEŻY TRZYMAĆ ZAWSZE Z DALA OD URZĄDZENIA.**



Dbanie o telewizor

- Przed przystąpieniem do czyszczenia urządzenia należy wyjąć wtyczkę przewodu zasilającego z gniazdka elektrycznego i przetrzeć urządzenie miękką, suchą szmatką. Nie wolno używać żadnych substancji chemicznych, takich jak wosk, benzyna, alkohol, rozpuszczalniki, środki owadobójcze, odświeżacze powietrza, smary czy detergenty. Substancje takie mogą wpłynąć na wygląd telewizora lub spowodować usunięcie nadruku z powierzchni jego obudowy.
- Obudowa i ekran telewizora mogą ulec zarysowaniu podczas czyszczenia. Aby uniknąć zarysowań, podczas czyszczenia obudowy i ekranu należy zachować ostrożność i korzystać z miękkiej szmatki.
- Nie należy rozpylać wody ani żadnej cieczy bezpośrednio na urządzenie. Dostanie się do produktu dowolnego płynu może spowodować awarię, pożar lub porażenie prądem.

01 Zawartość opakowania

Należy sprawdzić, czy wymienione elementy zostały dostarczone wraz z telewizorem. W przypadku braku któregokolwiek z elementów należy skontaktować się ze sprzedawcą.

- Pilot & baterie (w zależności od modelu)
- Pilot Samsung Smart & baterie (w zależności od modelu)
- Instrukcja obsługi
- Adapter kart CI
- Karta gwarancyjna / przewodnik po przepisach (nieдостапny w niektórych krajach)
- Przewód zasilający telewizora

- Typ baterii może się różnić w zależności od modelu.
- Kolor i kształt elementów mogą się różnić w zależności od modelu.
- Kable, które nie wchodzą w skład zawartości opakowania, można kupić oddzielnie.
- Należy sprawdzić, czy po opróżnieniu opakowania żadne akcesoria nie pozostały wewnątrz lub nie zostały przykryte elementami opakowania.



Ostrzeżenie: Bezpośredni nacisk przy nieprawidłowym obchodzeniu się może spowodować uszkodzenie ekranu. Zaleca się podnoszenie telewizora za krawędzie, w pokazany sposób. Aby uzyskać dodatkowe informacje dotyczące obsługi, patrz Quick Setup Guide dostarczona z tym produktem.

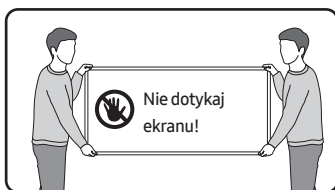

02 Konfiguracja wstępna

Bezpośrednio po włączeniu telewizora po raz pierwszy uruchamiana jest konfiguracja wstępna. Postępuj zgodnie z instrukcjami wyświetlanymi na ekranie, aby skonfigurować podstawowe ustawienia telewizora odpowiednie do środowiska oglądania.

Korzystanie z funkcji Kontroler telewizora

Telewizor można włączyć przy użyciu przycisku **Kontroler telewizora** w dolnej części telewizora, a następnie użyć **Menu sterowania**. Naciśnięcie przycisku **Kontroler telewizora** włączonego telewizora spowoduje wyświetlenie **Menu sterowania**.

- Jeśli folia ochronna umieszczona na logo SAMSUNG lub w dolnej części telewizora nie zostanie usunięta, ekran może ulec przyciemnieniu. Należy usunąć folię ochronną.

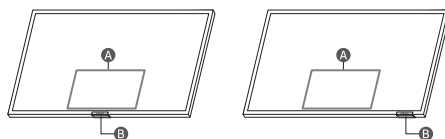

A Menu sterowania

Przycisk **B** Kontroler telewizora / czujnik pilota

Ustawianie czujnika dźwięku

- Ta funkcja jest obsługiwana tylko przez telewizory serii Q7*A/Q8*A/QN8*A/QN9*A.

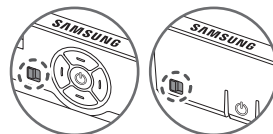

Czujnik dźwięku można włączyć lub wyłączyć za pomocą przycisku znajdującego się w dolnej części telewizora.

Przy włączonym telewizorze można nacisnąć przycisk w lewo (lub do tyłu), aby włączyć czujnik dźwięku, albo w prawo (lub do przodu), aby go wyłączyć.



Aby sprawdzić, czy czujnik dźwięku jest włączony, czy wyłączony, należy wyświetlić okno podręczne na ekranie telewizora.

- Płożenie i kształt czujnika dźwięku mogą się różnić w zależności od modelu.
- Podczas analizy z wykorzystaniem danych z czujnika dźwięku dane te nie są zapisywane.



03 Rozwiązywanie problemów i konserwacja

Rozwiązywanie problemów

Więcej informacji zawiera sekcja „Rozwiązywanie problemów” lub „Najczęściej zadawane pytania” w instrukcji e-Manual.

 >  Ustawienia > e-Manual > Rozwiązywanie problemów lub Najczęściej zadawane pytania

Jeśli żadne z podanych rozwiązań nie dotyczy danego problemu, należy przejść na stronę „www.samsung.com” i kliknąć opcję Wsparcie lub skontaktować się z punktem serwisowym firmy Samsung.

- Panel ekranu TFT LED składa się z subpikseli, których wytworzenie wymaga zaawansowanej technologii. Mimo to na ekranie może występować kilka jasnych lub ciemnych pikseli. Nie mają one negatywnego wpływu na działanie urządzenia.
- Aby utrzymać telewizor w optymalnym stanie, aktualizuj jego oprogramowanie do najnowszej wersji. Użyj funkcji **Aktualizuj teraz** lub **Aktualizacja automatyczna** w menu telewizora ( >  Ustawienia > Pomoc techn. > Aktualizacja oprogramowania > Aktualizuj teraz lub Aktualizacja automatyczna).



Telewizor nie włącza się.

- Sprawdź, czy przewód zasilający jest prawidłowo podłączony zarówno do telewizora, jak i gniazdka elektrycznego.
- Upewnij się, że gniazdo sieci elektrycznej jest sprawne, a czujnik pilota na dole telewizora świeci w sposób ciągły na czerwono.
- Naciśnij przycisk **Kontroler telewizora** w dolnej części telewizora, aby sprawdzić, czy problem nie dotyczy pilota. Jeżeli telewizor włączy się, należy zapoznać się z częścią „Pilot nie działa”.

Pilot nie działa.

- Sprawdź, czy podczas naciskania przycisku Zasilanie na pilocie miga kontrolka zasilania w dolnej części telewizora.
 - Seria AU: Jeżeli nie miga, wymień baterie pilota. Upewnij się, że baterie włożone są zgodnie z oznaczeniami biegunów (+/-). Zaleca się stosowanie baterii alkalicznych, gdyż działają one dłużej.
 - Seria Q: Gdy akumulator pilota rozładuje się, odwróć go, aby go naładować, wykorzystując światło w pomieszczeniu, lub skorzystaj z portu USB do ładowania.
- Skieruj pilota bezpośrednio na telewizor z odległości 1,5–1,8 m.
- Jeśli telewizor został dostarczony z pilotem Pilot Samsung Smart (Bluetooth), sparuj pilot z telewizorem.

Czujnik Eco a jasność ekranu

Czujnik Eco powoduje automatyczne dostosowywanie jasności ekranu telewizora. Funkcja ta mierzy jasność otoczenia i optymalizuje jasność ekranu telewizora pod jej kątem. Dzięki temu zużycie energii przez telewizor zmniejsza się. Aby wyłączyć tę funkcję, wybierz  >  Ustawienia > Ogólne > Oszczędzanie energii > Optymalizacja jasności.

- Czujnik Eco znajduje się w dolnej części telewizora. Czujnika nie należy niczym zastaniać. Zastonięcie powoduje zmniejszenie jasności obrazu.

04 Dane techniczne i inne informacje

Dane techniczne

Rozdzielczość ekranu

3840 x 2160

Dźwięk (wyjście)

Seria AU7/AU8/AU9/Q6*A/Q7*A: 20 W

Seria Q8*A/QN8*A: 60 W

Seria QN9*A (50"): 40 W, seria QN9*A (55"-85"): 60 W

Temperatura podczas pracy

10 °C–40 °C (50 °F–104 °F)

Wilgotność podczas pracy

10 %–80 %, bez kondensacji

Temperatura podczas przechowywania

-20 °C–45 °C (-4 °F–113 °F)

Wilgotność podczas przechowywania

5 %–95 %, bez kondensacji

Uwagi

- To urządzenie jest urządzeniem cyfrowym klasy B.
- Informacje dotyczące zasilania i poboru mocy można znaleźć na tabliczce znamionowej produktu.
 - W większości modeli tabliczka znajduje się z tyłu telewizora. (W niektórych modelach tabliczka znajduje się pod osłoną złączy).
- Pomiar typowego poboru mocy zgodnie z normą IEC 62087.
- Do uzyskania połączenia za pomocą kabla LAN należy użyć kabla kategorii 7 (typu *STP). (100/10 Mb/s)
 - * Shielded Twisted Pair
- Ilustracje i typy złączy podane w podręczniku Quick Setup Guide mogą różnić się od istniejących w używanym urządzeniu.
- W poniższych sytuacjach może zostać naliczona opłata manipulacyjna:
 - (a) Serwisant został wezwany do naprawy urządzenia, w którym nie wykryto żadnej usterki (tj. użytkownik nie zapoznał się z instrukcją obsługi).
 - (b) Urządzenie dostarczono do punktu serwisowego firmy Samsung, gdzie ustalono, że nie ma żadnych usterek (tj. użytkownik nie zapoznał się z instrukcją obsługi).
- Użytkownik zostanie poinformowany o wysokości opłaty administracyjnej przed wizytą serwisanta.

* Rysunki i ilustracje w niniejszej instrukcji obsługi służą wyłącznie jako przykład i mogą odbiegać od faktycznego wyglądu urządzenia. Wygląd produktu i jego dane techniczne mogą ulec zmianie bez uprzedzenia.

Firma Samsung nie ponosi odpowiedzialności za jakiegokolwiek zniszczenie, uszkodzenie lub problemy związane z bezpieczeństwem produktu spowodowane próbą naprawy przez nieautoryzowane punkty serwisowe oraz samodzielną lub nieprofesjonalną naprawą, podczas której nie były przestrzegane instrukcje naprawy oraz konserwacji. Wszelkie uszkodzenia spowodowane próbą naprawy przez osoby inne niż autoryzowani partnerzy Samsung, nie będą objęte gwarancją.

Odwiedź stronę samsung.com/support, żeby sprawdzić dodatkowe informacje dotyczące zewnętrznego zasilacza oraz zdalnej kontroli zgodnie z europejską dyrektywą Ecodesign (Ekoprojekt)- dyrektywa ErP

Zmniejszanie poboru mocy

Po wyłączeniu telewizor przechodzi w tryb gotowości. W trybie tym w dalszym ciągu zużywa nieco energii elektrycznej. Aby zmniejszyć pobór mocy, należy odłączyć przewód zasilania, gdy telewizor nie jest używany przez dłuższy czas.

Licencje

 **Dolby Audio**

POWERED BY

QUICK SET[®]

rovi guide

HEVC Advance[™]
Covered by Patents at patentlist.hevcadvance.com

HDMI[™]
HIGH-DEFINITION MULTIMEDIA INTERFACE

The terms HDMI and HDMI High-Definition Multimedia Interface, and the HDMI Logo are trademarks or registered trademarks of HDMI Licensing LLC in the United States and other countries.

Firma Samsung niniejszym zaświadcza, że to urządzenie radiowe jest zgodne z dyrektywą 2014/53/UE i odpowiednimi wymogami ustawowymi Wielkiej Brytanii.

Pełny tekst deklaracji zgodności jest dostępny na stronie internetowej pod adresem:

Na stronie <http://www.samsung.com> przejdź do sekcji Wsparcie, a następnie wprowadź nazwę modelu.

Urządzenie może być używane we wszystkich krajach UE i w Wielkiej Brytanii.

Funkcja WLAN (Wi-Fi) urządzenia w pasmie 5 GHz może być użytkowana wyłącznie w pomieszczeniach.

Maks. moc nadawcza Bluetooth: 100 mW przy 2,4 GHz–2,4835 GHz

Maks. moc nadawcza Wi-Fi: 100 mW przy 2,4 GHz–2,4835 GHz, 200 mW przy 5,15 GHz–5,25 GHz, 100 mW przy 5,25 GHz–5,35 GHz oraz 5,47 GHz–5,725 GHz



Prawidłowa utylizacja tego produktu (przepisy dotyczące zużytego sprzętu elektrycznego i elektronicznego)
(Dotyczy krajów korzystających z oddzielnych systemów segregacji odpadów).

Oznaczenie umieszczone na produkcie, akcesoriach lub w instrukcji wskazuje, że produktu i jego elektronicznych akcesoriów (np. ładowarki, zestawu słuchawkowego, kabla USB itd.) po upływie okresu użytkowania nie należy usuwać wraz z innymi odpadami pochodzącymi z gospodarstw domowych. W celu uniknięcia skażenia środowiska lub narażenia na utratę zdrowia z powodu nieprawidłowej utylizacji, należy oddzielić te odpady od innych i pozbyć się ich w sposób odpowiedzialny i umożliwiający ponowne wykorzystanie surowców. Użytkownicy domowi powinni skontaktować się ze sprzedawcą, u którego zakupili produkt, lub z organizacjami samorządowymi w celu uzyskania informacji na temat miejsca i sposobu bezpiecznej utylizacji tych produktów. Użytkownicy instytucjonalni powinni skontaktować się ze swoim dostawcą i sprawdzić warunki umowy zakupu. Produktu nie należy usuwać wraz z innymi odpadami komercyjnymi.

Wymywanie baterii

- Aby wyjąć baterię, należy skontaktować się z autoryzowanym centrum serwisowym. Aby uzyskać informacje o usuwaniu baterii, odwiedź stronę www.samsung.com/global/ecodesign_energy.
- Z uwagi na bezpieczeństwo nie należy próbować wyjmować baterii samodzielnie. Wyjęcie baterii w nieprawidłowy sposób może doprowadzić do uszkodzenia baterii i urządzenia, skutkować obrażeniami i/lub spowodować, że korzystanie z urządzenia nie będzie bezpieczne.



Prawidłowa utylizacja baterii używanych wraz z produktem
(Dotyczy krajów korzystających z oddzielnych systemów segregacji odpadów).

Takie oznaczenie umieszczone na baterii, w instrukcji lub na opakowaniu wskazuje, że po upływie okresu użytkowania baterii nie należy usuwać wraz z innymi odpadami pochodzącymi z gospodarstw domowych. Chemiczne symbole Hg, Cd lub Pb wskazują, że bateria zawiera rtęć, kadm lub ołów w ilościach przekraczających poziom ustalony w dyrektywie 2006/66/WE. W przypadku nieprawidłowej utylizacji baterii substancje te mogą stanowić zagrożenie dla zdrowia człowieka lub dla środowiska. Aby chronić zasoby naturalne oraz promować ponowne wykorzystanie materiałów, należy oddzielić baterie od innych odpadów i utylizować je, korzystając z lokalnego, bezpłatnego systemu zwrotu baterii.

- Typ baterii może się różnić w zależności od modelu.



Prawidłowa utylizacja baterii używanych wraz z produktem
(Dotyczy krajów korzystających z oddzielnych systemów segregacji odpadów).

Niniejsze oznaczenie na baterii, instrukcji obsługi lub opakowaniu oznacza, że baterie, w które wyposażony był dany produkt, nie mogą zostać usunięte wraz z innymi odpadami pochodzącymi z gospodarstw domowych. Przy zastosowaniu takiego oznaczenia symbole chemiczne (Hg, Cd lub Pb) wskazują, że dana bateria zawiera rtęć, kadm lub ołów w ilości przewyższającej poziomy odniesienia opisane w dyrektywie WE 2006/66. Użytkownik nie może samodzielnie wymieniać akumulatorów stosowanych w niniejszym produkcie. Informacje na temat ich wymiany można uzyskać u lokalnego usługodawcy. Baterii nie należy wyjmować lub wystawiać na działanie ognia. Baterii nie wolno demontować, miażdżyć lub przebijać. Jeżeli zamierzasz pozbyć się produktu, punkt segregacji odpadów powożmie odpowiednie kroki w celu odpowiedniej utylizacji produktu, w tym baterii.

- Typ baterii może się różnić w zależności od modelu.

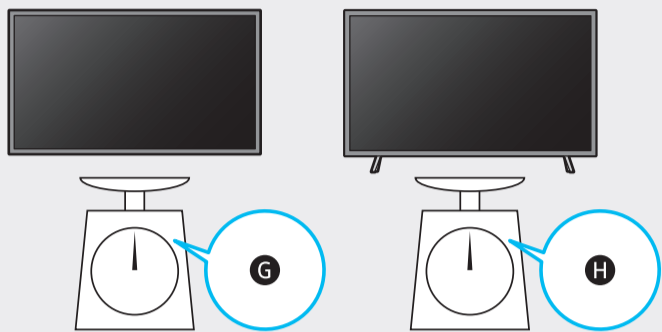
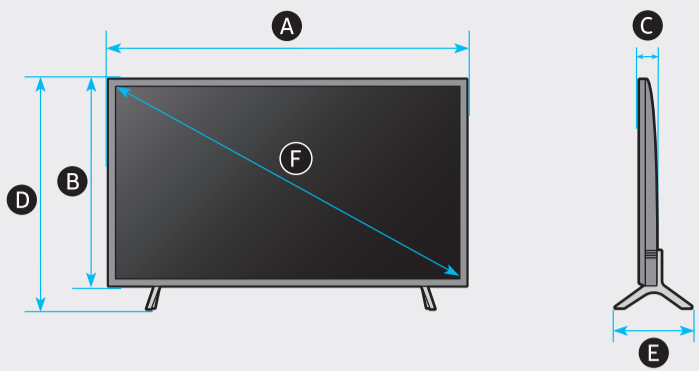

	A	B	C	D	E	F	G	H
58AU7*** 58UA7***	50.8 inches (1291.0 mm) (129.10 cm)	29.5 inches (748.6 mm) (74.86 cm)	2.4 inches (59.9 mm) (5.99 cm)	32.5 inches (824.3 mm) (82.43 cm)	9.9 inches (250.2 mm) (25.02 cm)	57.5 inches (146 cm)	33.5 lbs (15.2 kg)	34.0 lbs (15.4 kg)
65AU7*** 65UA7***	57.1 inches (1449.4 mm) (144.94 cm)	32.7 inches (830.3 mm) (83.03 cm)	2.4 inches (59.9 mm) (5.99 cm)	35.7 inches (906.6 mm) (90.66 cm)	11.1 inches (282.1 mm) (28.21 cm)	64.5 inches (163 cm)	45.4 lbs (20.6 kg)	46.1 lbs (20.9 kg)
70AU7*** 70UA7***	61.3 inches (1556.2 mm) (155.62 cm)	35.4 inches (899.3 mm) (89.93 cm)	2.4 inches (60.5 mm) (6.05 cm)	38.9 inches (988.1 mm) (98.81 cm)	13.4 inches (341.1 mm) (34.11 cm)	69.5 inches (176 cm)	53.7 lbs (24.8 kg)	55.8 lbs (25.3 kg)
75AU7*** 75UA7***	65.9 inches (1673.2 mm) (167.32 cm)	37.7 inches (958.2 mm) (95.82 cm)	2.4 inches (59.9 mm) (5.99 cm)	41.3 inches (1047.9 mm) (104.79 cm)	13.4 inches (341.1 mm) (34.11 cm)	74.5 inches (189 cm)	67.0 lbs (30.4 kg)	67.9 lbs (30.8 kg)

*: 0-9, A-Z

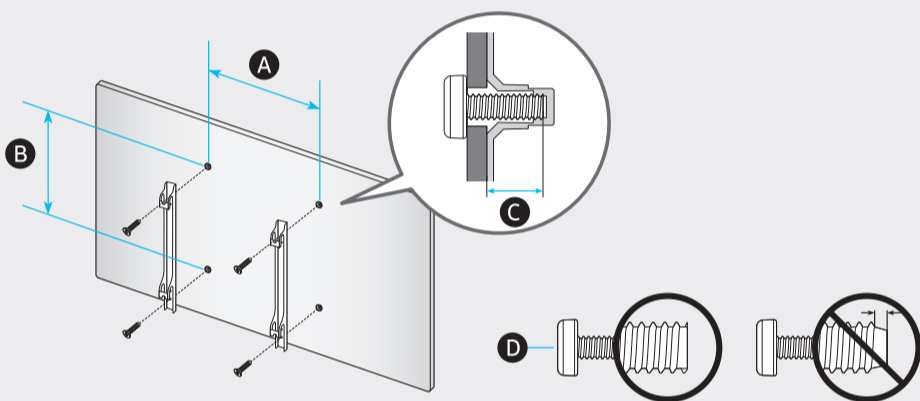

	VESA A x B (mm)	C (mm)	D x 4
58AU7*** 58UA7***	400 x 300	20-22	M8
65AU7*** 65UA7***			
70AU7*** 70UA7***	400 x 400		
75AU7*** 75UA7***			

*: 0-9, A-Z

SAMSUNG

QUICK SETUP GUIDE
 GUIDE D'INSTALLATION RAPIDE
 GUÍA RÁPIDA DE CONFIGURACIÓN
 GUIA RÁPIDO DE INSTALAÇÃO
 KURZANLEITUNG ZUR KONFIGURATION
 GUIDA DI INSTALLAZIONE RAPIDA

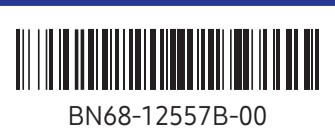

BN68-12557B-00

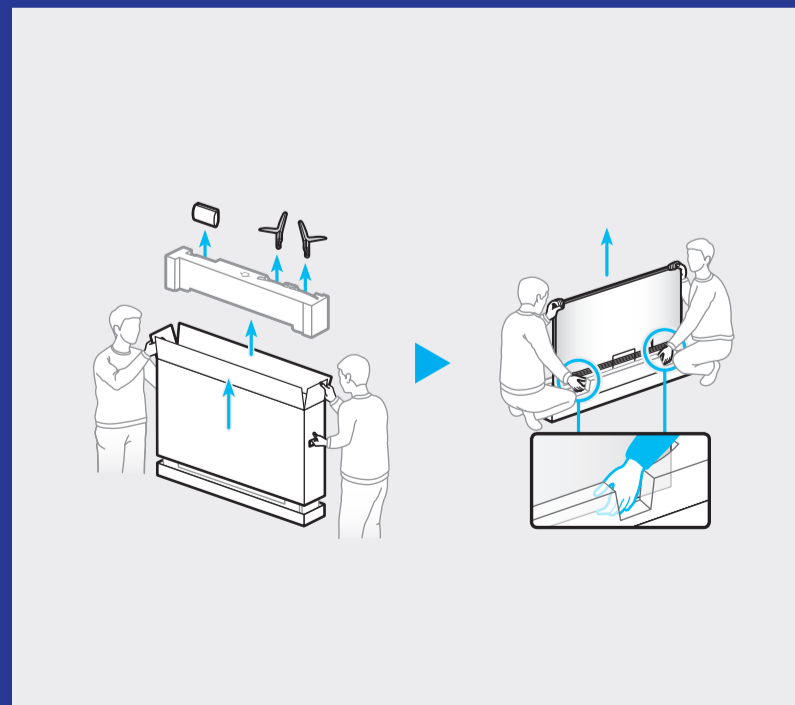



		USB +↔
		⊙ ↗
		HDMI (eARC)
		HDMI
		LAN
		ANT

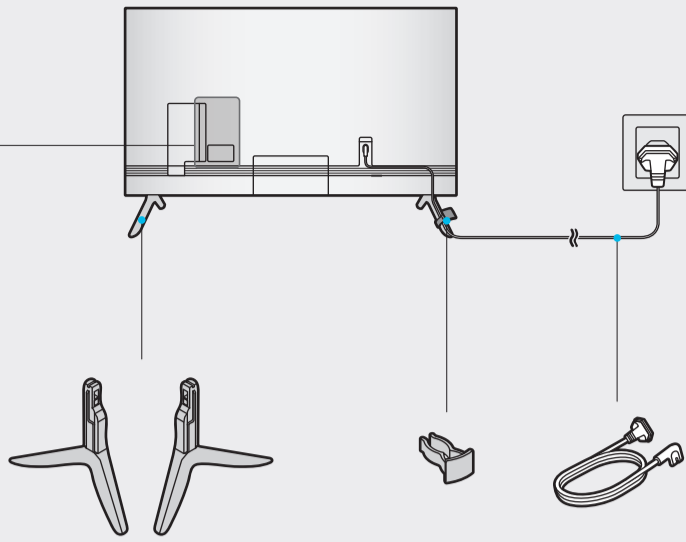

1

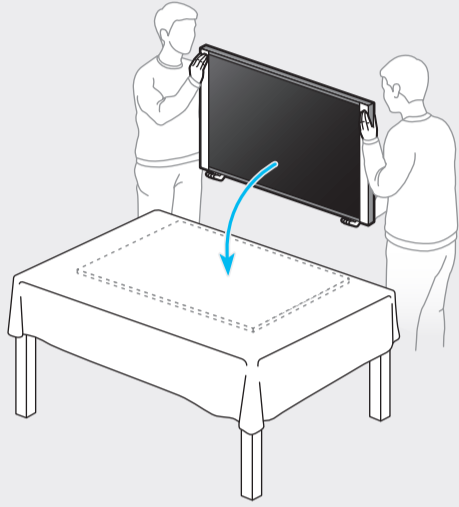

2

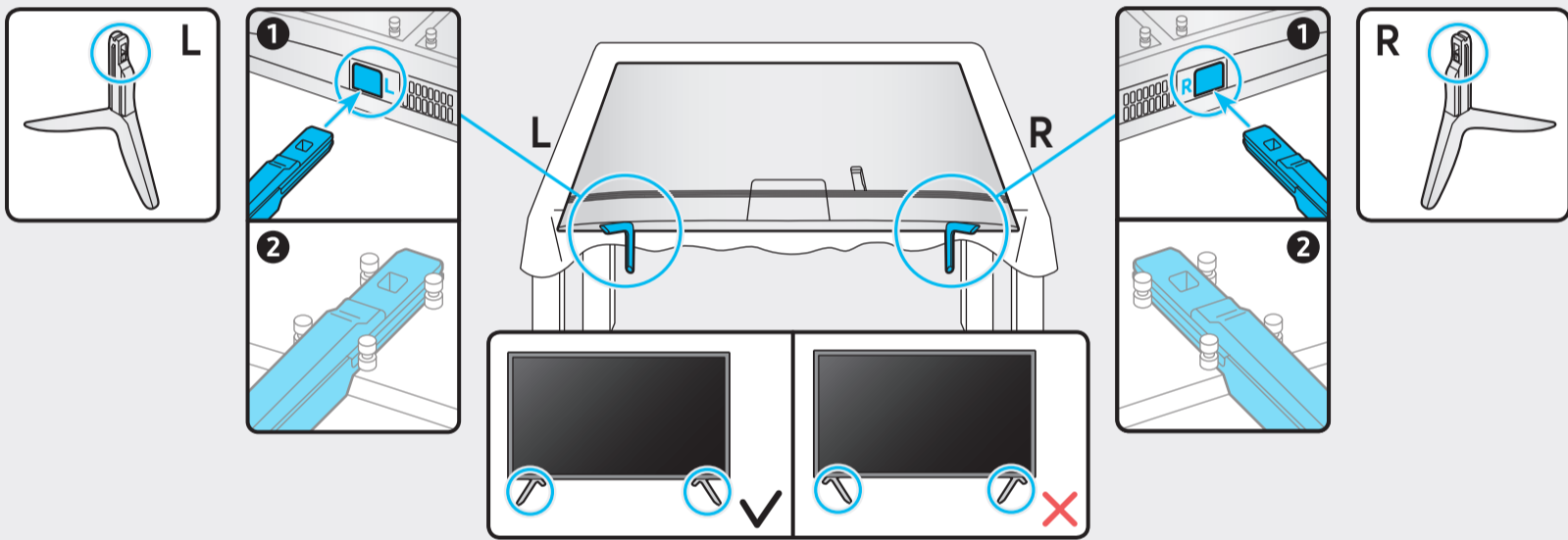

3

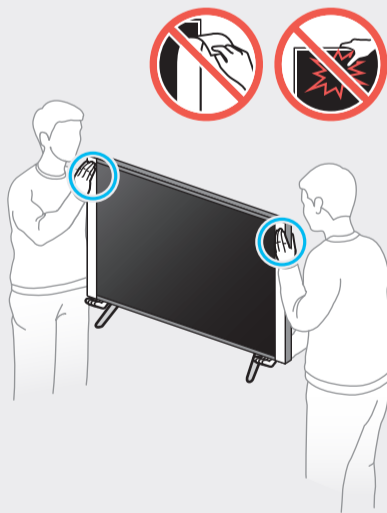

4

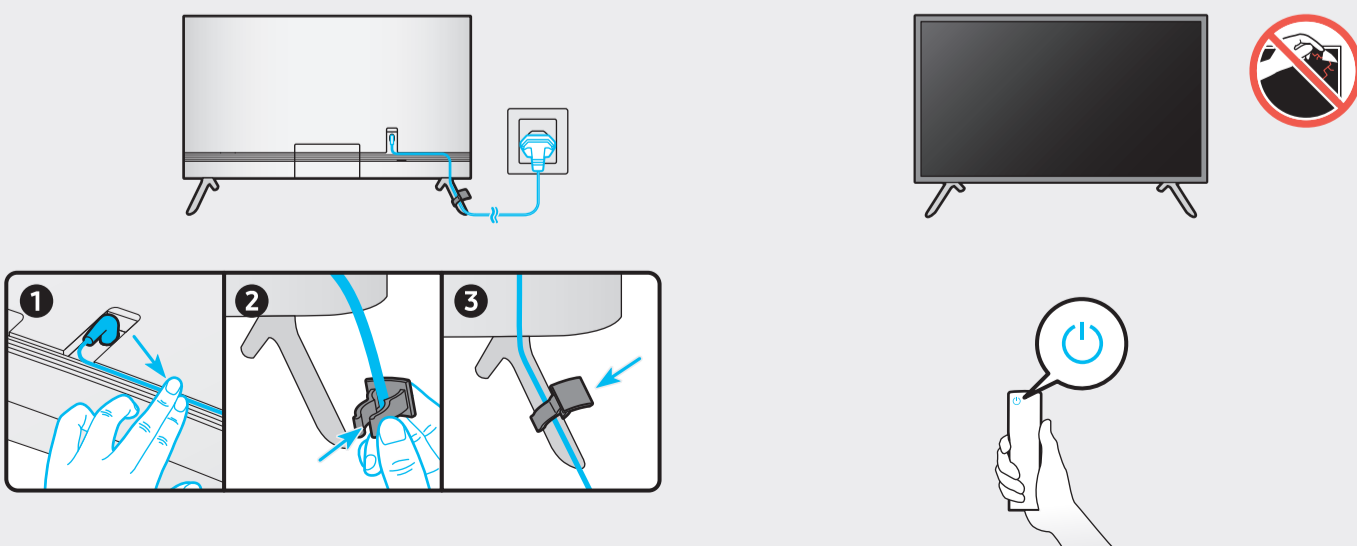

SAMSUNG

E-MANUAL

Dziękujemy za zakup produktu firmy Samsung.
Aby uzyskać dostęp do pełnej obsługi, prosimy
zarejestrować produkt na stronie

www.samsung.com

Modelu _____ Numer seryjny _____

Aby bezpośrednio przejść do strony zawierającej
informacje dotyczące korzystania z instrukcji dla osób
niedowidzących, wybierz poniższe łącze Poznaj ekran
Menu.

Łącze „Poznaj ekran Menu”

Spis treści

Guide

Połączenia

- 5 Przewodnik połączeń
- 7 Podłączanie następujących urządzeń: Antenna (Antena)
- 8 Podłączenie do Internetu
- 12 Korzystanie z funkcji Udostępnianie ekranu (Smart View) przy użyciu urządzenia mobilnego
- 16 Kable połączeniowe do urządzeń zewnętrznych
- 18 Przełączanie urządzeń zewnętrznych podłączonych do telewizora
- 20 Uwagi dotyczące połączeń

Pilot i urządzenia peryferyjne

- 23 Pilot Samsung Smart — informacje (QLED TV/seriaAU9 lub nowsza/The Frame)
- 26 Pilot Samsung Smart — informacje (seria AU8)
- 29 Podłączanie pilota Pilot Samsung Smart do telewizora
- 30 Sterowanie urządzeniami zewnętrznymi za pomocą pilota Samsung — korzystanie z pilota Konfiguracja uniwersalnego pilota
- 31 Korzystanie z funkcji Anynet+ (HDMI-CEC)
- 32 Sterowanie telewizorem za pomocą klawiatury, myszy lub gamepada
- 34 Wprowadzanie tekstu za pomocą ekranowej klawiatury wirtualnej

Funkcje Smart

- 36 Korzystanie z funkcji Smart Hub
- 46 Korzystanie z konta Samsung
- 48 Korzystanie z funkcji Ambient Mode
- 54 Korzystanie z trybu Sztuka
- 63 Korzystanie z funkcji Skrót
- 65 Korzystanie z funkcji PC on TV
- 71 Korzystanie z usługi Apps
- 75 Korzystanie z funkcji e-Manual
- 77 Korzystanie z funkcji Internet
- 78 Korzystanie z funkcji Digital Butler

- 81 Odtwarzanie zdjęć/filmów/utworów muzycznych
- 87 Korzystanie z funkcji Bixby
- 92 Korzystanie z funkcji Pasek gry

Oglądanie telewizji

- 95 Korzystanie z funkcji Przewodnik
- 98 Nagrywanie programów
- 100 Konfigurowanie funkcji Programowanie wyświetlania
- 102 Korzystanie z funkcji Timeshift
- 102 Przyciski i funkcje dostępne podczas nagrywania programu lub korzystania z funkcji Timeshift
- 104 Korzystanie z funkcji Lista kanałów
- 105 Edytowanie kanałów
- 106 Korzystanie z osobistej listy ulubionych
- 107 Funkcje ułatwiające oglądanie telewizji

Obraz oraz Dźwięk

- 114 Korzystanie z funkcji Tryb inteligentny
- 116 Regulacja jakości obrazu
- 118 Ustawianie środowiska oglądania dla urządzeń zewnętrznych
- 121 Funkcje obsługi obrazu
- 123 Konfigurowanie ustawień funkcji Tryb dźwięku oraz Ustawienia eksperckie
- 125 Korzystanie z funkcji obsługi dźwięku

System oraz Pomoc techn.

- 127 Korzystanie z funkcji czasowych i czasomierzy
- 130 Korzystanie z funkcji Oszczędzanie energii
- 132 Aktualizacja oprogramowania telewizora
- 133 Funkcje audio i wideo dla osób niedowidzących i niedosłyszących
- 139 Korzystanie z funkcji głosowych
- 140 Korzystanie z innych funkcji
- 142 HbbTV
- 143 Korzystanie z kart telewizyjnych (karta CI lub CI+)
- 146 Funkcja telegazety

Środki ostrożności i uwagi

- 150 Zanim skorzystasz z funkcji Nagrywanie i Timeshift
- 151 Obsługiwane opcje dźwięku emisji
- 152 Przeczytaj przed użyciem funkcji Apps
- 153 Przeczytaj przed skorzystaniem z funkcji Internet
- 155 Przeczytaj przed odtwarzaniem plików zdjęć, wideo lub muzyki
- 165 Przeczytać po zainstalowaniu telewizora
- 166 Obsługiwane rozdzielczości sygnałów wejściowych UHD
- 167 Rozdzielczości dla sygnałów wejściowych obsługiwanych przez modele serii QN8**A lub nowsze
- 168 Obsługiwane rozdzielczości dla funkcji FreeSync (VRR)
- 169 Obsługiwane rozdzielczości dla funkcji szerokiego ekranu
- 170 Przeczytaj przed podłączeniem komputera (obsługiwane rozdzielczości)
- 173 Obsługiwane rozdzielczości sygnałów wideo
- 175 Przeczytaj przed użyciem urządzeń Bluetooth
- 176 Licencje i inne informacje

Rozwiązywanie problemów

Problemy z obrazem

- 178 Testowanie obrazu

Problemy z dźwiękiem i szumem

- 184 Testowanie dźwięku

Problemy z kanałami i transmisją

Problemy z łącznością z urządzeniami zewnętrznymi

Problemy z siecią

Problemy z funkcją Anynet+ (HDMI-CEC)

Problemy z pilotem

Problemy z nagrywaniem

Aplikacje

Pliki multimedialne

Problemy z funkcją rozpoznawania głosu

Inne problemy

Diagnostyka nieprawidłowego działania telewizora

Uzyskiwanie pomocy technicznej

- 200 Uzyskiwanie pomocy technicznej z wykorzystaniem funkcji Zarządzanie zdalne
- 200 Wyszukiwanie informacji kontaktowych serwisu
- 200 Zamówienie serwisu

Najczęściej zadawane pytania

Ekran telewizora nie jest prawidłowo wyświetlany

201 Gdy ekran telewizora nie wyświetla się prawidłowo

Telewizor nie włącza się

206 Jeśli telewizor nie włącza się

Zniekształcony obraz lub brak dźwięku z urządzenia soundbar

212 Gdy telewizor nie łączy się prawidłowo z urządzeniem zewnętrznym

Brak dostępu do Internetu

216 Gdy telewizor nie łączy się z Internetem

Brak dźwięku lub głośniki wydają nietypowe dźwięki

221 Gdy z telewizora nie jest emitowany żaden dźwięk lub dźwięk jest przerywany

Pilot nie działa

227 Gdy pilot nie działa

Aktualizacja oprogramowania

231 Aktualizacja oprogramowania telewizora do najnowszej wersji

Przewodnik dostępności

Poznaj ekran Menu

237 Korzystanie z pilota

239 Korzystanie z menu dostępności

243 Korzystanie z telewizora z włączoną funkcją Przewodnik głosowy

245 Korzystanie z przewodnika

248 Korzystanie z funkcji Programowanie wyświetlania

249 Korzystanie z funkcji Lista kanałów

251 Nagrywanie

254 Korzystanie z funkcji Smart Hub

258 Uruchamianie instrukcji e-Manual

259 Korzystanie z funkcji Bixby

Guide

Dowiedz się, jak korzystać z różnych funkcji.

Połączenia

Po podłączeniu kabla antenowego do telewizora można oglądać programy telewizyjne, a za pośrednictwem kabla LAN lub punktu dostępu bezprzewodowego uzyskać dostęp do Internetu. Korzystając z różnych złączy, można również podłączyć urządzenia zewnętrzne.

Przewodnik połączeń

Ta funkcja zawiera szczegółowe informacje o urządzeniach zewnętrznych, które można podłączyć do telewizora.

 >  [Źródło](#) > [Przewodnik połączeń](#) [Spróbuj](#)

Pokazuje na ilustracjach sposób podłączania różnych urządzeń zewnętrznych, jak urządzenia wideo, konsole do gier i komputery. Po wybraniu metody podłączenia do urządzenia zewnętrznego zostaną wyświetlone szczegółowe informacje dotyczące połączenia.

- [Urządzenie audio: HDMI \(eARC\), Optyczne, Bluetooth, Wi-Fi, Ustawienia dźwięku przestrzennego głośnika Wi-Fi](#)
- [Urządzenie wideo: HDMI](#)
- [Smartfon: Udostępnianie ekranu \(Smart View\), SmartThings, Apple AirPlay, NFC on TV, Tap View](#)
- [PC: HDMI, Udostępnianie ekranu \(Bezprzewodowa\), Apple AirPlay](#)
- [Urządzenie wejściowe: Pilot, Klawiatura, Mysz, Pad USB do gier, Aparat USB, Urządzenie Bluetooth](#)
- [Konsola do gier: HDMI](#)

- **Zewnętrzne urządzenie pamięci masowej: Dysk Flash USB, Dysk twardy (HDD)**

- ✎ Opcja **Rozwiązywanie problemów z HDMI** umożliwia sprawdzenie połączenia z kablem HDMI i urządzeniami zewnętrznymi (test trwa ok. 2 min).
- ✎ Niektóre funkcje mogą nie być obsługiwane w zależności od modelu lub regionu geograficznego.
- ✎ Metoda połączenia i dostępne urządzenia zewnętrzne mogą się różnić w zależności od modelu.



- ✎ Obraz na danym telewizorze może wyglądać inaczej niż na powyższej ilustracji w zależności od modelu i regionu geograficznego.

Podłączanie następujących urządzeń: Antenna (Antena)

Do telewizora można podłączyć kabel antenowy.

- ✎ W przypadku korzystania z dekodera telewizji kablowej lub satelitarnej połączenie antenowe nie jest wymagane.
- ✎ Port w telewizorze może różnić się od poniższego rysunku w zależności od modelu produktu i regionu.

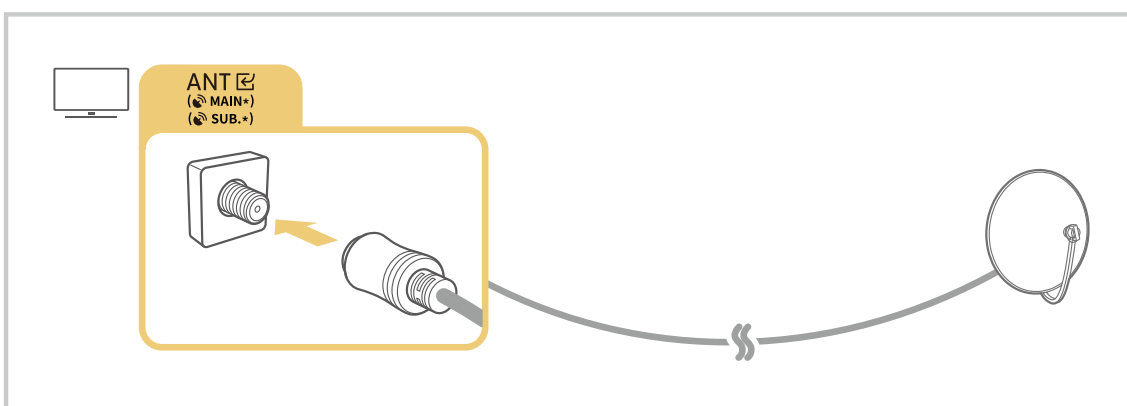
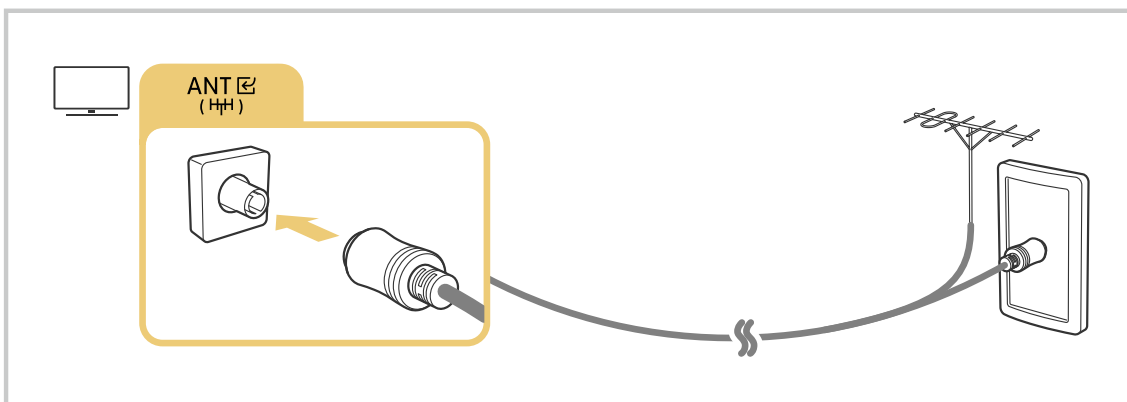

Zaleca się połączenie obu złączy przy użyciu przełącznika typu Multi-Switch lub DiSEqC itp. oraz ustawienie dla opcji **Typ połączenia antenowego** wartości **Podwójne**.

- ✎ Sposób podłączenia może się różnić w zależności od modelu lub obszaru geograficznego.
- ✎ System DVB-T2 może nie być obsługiwany w zależności od regionu geograficznego.

Podłączenie do Internetu

Za pośrednictwem telewizora można uzyskać dostęp do Internetu.

 >  **Ustawienia** > **Ogólne** > **Sieć** > **Otwórz Ustawienia sieci** 





Skonfiguruj ustawienia sieci w celu podłączenia do dostępnej sieci.

Nawiązywanie przewodowego połączenia internetowego

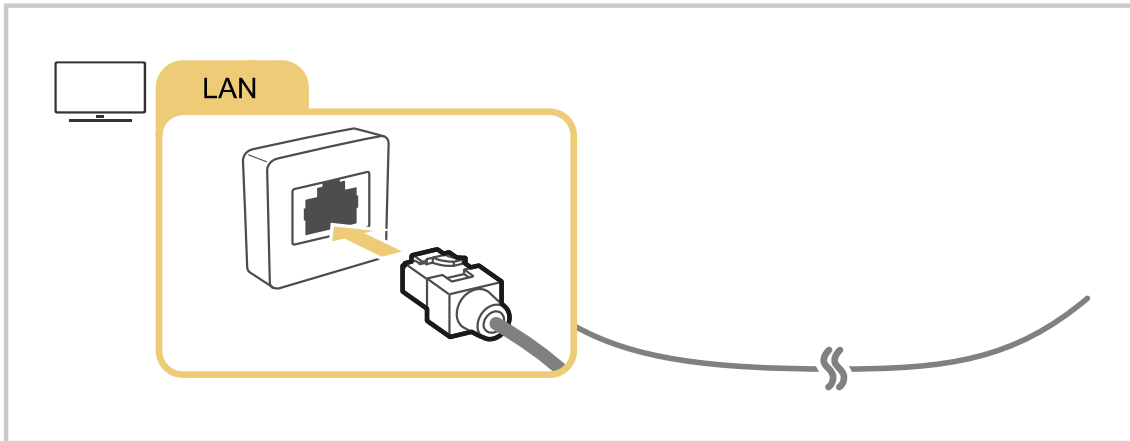
 >  **Ustawienia** > **Ogólne** > **Sieć** > **Otwórz Ustawienia sieci** > **Kablowa**

Jeśli podłączysz kabel LAN, telewizor automatycznie uzyska dostęp do Internetu.



-  Jeśli telewizor nie łączy się automatycznie z siecią, patrz „Problemy z siecią” w sekcji „Rozwiązywanie problemów”.
-  Do uzyskania połączenia za pomocą kabla LAN należy użyć kabla kategorii 7 (typu *STP). (100/10 Mb/s)
* Shielded Twisted Pair
-  Telewizor nie może połączyć się z Internetem, gdy szybkość sieci wynosi poniżej 10 Mb/s.
-  W zależności od modelu funkcja może nie być obsługiwana.

Nawiązywanie bezprzewodowego połączenia internetowego

 >  [Ustawienia](#) > [Ogólne](#) > [Sieć](#) > [Otwórz Ustawienia sieci](#) > [Bezprzewodowa](#)

Przed nawiązaniem połączenia należy sprawdzić, czy dostępna jest nazwa (SSID) i hasło bezprzewodowego punktu dostępu. Nazwa sieci (SSID) i klucz bezpieczeństwa są dostępne na ekranie konfiguracji punktu dostępu bezprzewodowego. Więcej informacji można znaleźć w instrukcji obsługi punktu dostępu bezprzewodowego.

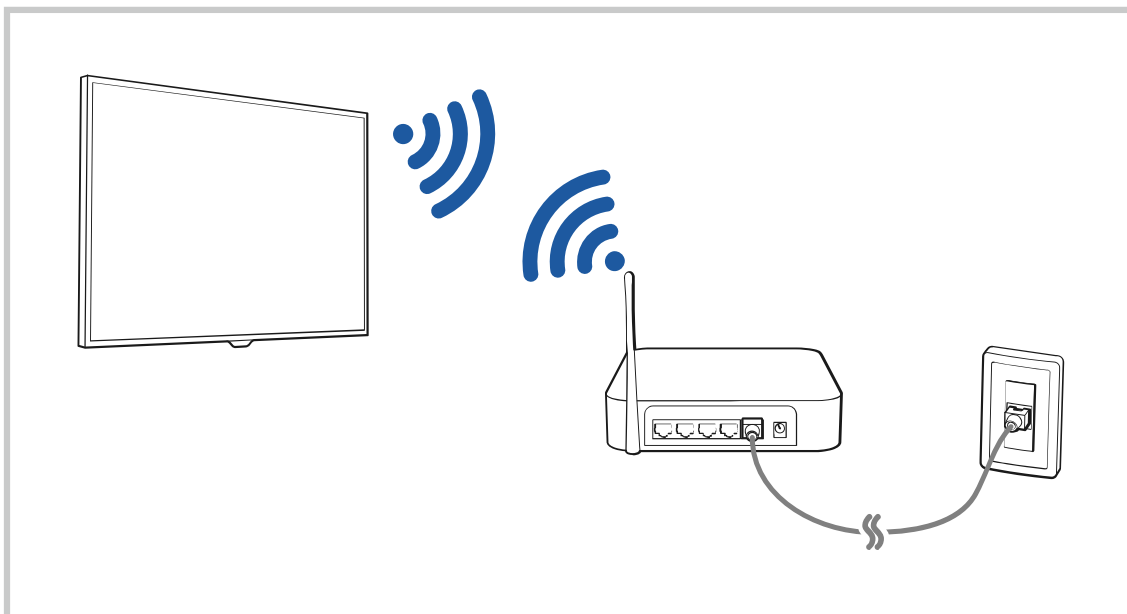

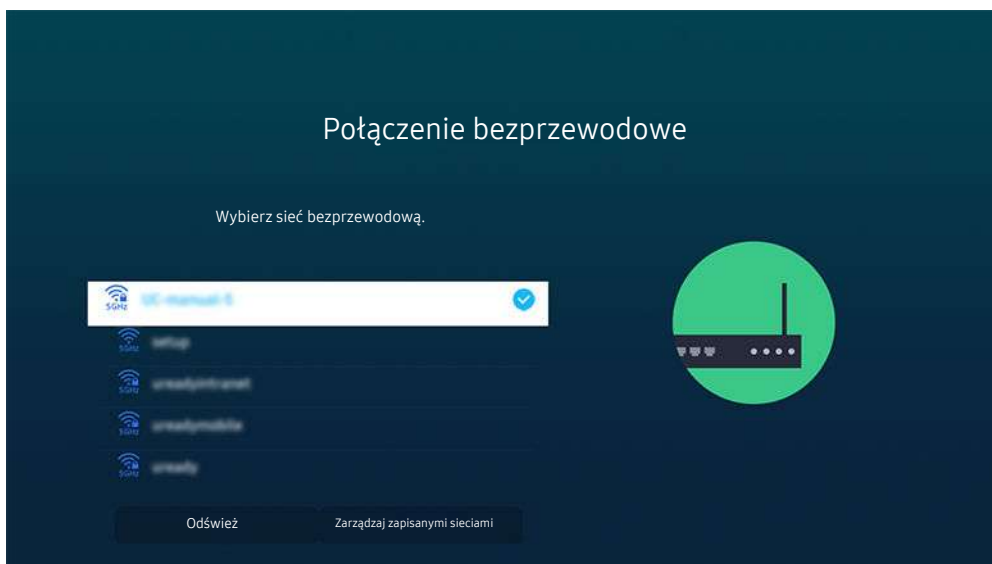

- 🖋️ Obraz na danym telewizorze może wyglądać inaczej niż na powyższej ilustracji w zależności od modelu i regionu geograficznego.
- 🖋️ Jeśli nie zostanie znaleziony punkt dostępu bezprzewodowego, wybierz opcję **Dodawanie sieci** u dołu listy i wprowadź nazwę sieci (SSID).
- 🖋️ Jeśli punkt dostępu bezprzewodowego jest wyposażony w przycisk WPS lub PBC, wybierz opcję **Użyj WPS** u dołu listy, a następnie przed upływem 2 minut naciśnij przycisk WPS lub PBC na punkcie dostępu. Telewizor zostanie połączony automatycznie.
- 🖋️ Aby wyświetlić lub usunąć wcześniej połączone nazwy sieciowe (identyfikatory SSID), przenieś fokus na **Zarządzaj zapisanymi sieciami**, a następnie naciśnij przycisk **Wybierz**.
- 🖋️ Aby rozłączyć z siecią Wi-Fi, naciśnij przycisk **Rozłącz** w menu 🏠 > ⚙️ **Ustawienia** > **Ogólne** > **Sieć** > **Stan sieci**.

Sprawdzanie stanu połączenia internetowego

🏠 > ⚙️ **Ustawienia** > **Ogólne** > **Sieć** > **Stan sieci** **Spróbuj**

Sprawdź aktualny stan sieci i Internetu.

Resetowanie sieci

🏠 > ⚙️ **Ustawienia** > **Ogólne** > **Sieć** > **Resetuj sieć** **Spróbuj**

Przywrócenie domyślnych ustawień fabrycznych dla ustawień sieci.

Włączanie telewizora urządzeniem mobilnym

 >  [Ustawienia](#) > [Ogólne](#) > [Sieć](#) > [Ustawienia eksperckie](#) > [Włącz za pomocą urządzenia przenośnego](#)

Telewizor można włączyć za pomocą urządzenia mobilnego podłączonego do tej samej sieci, co telewizor.

 Ta funkcja jest dostępna po podłączeniu urządzenia mobilnego do telewizora z wykorzystaniem aplikacji SmartThings lub funkcji Apple AirPlay.

Aplikacja asystenta Apple AirPlay może nie być obsługiwana w zależności od modelu lub obszaru geograficznego.

Podłączenie urządzenia sterującego IP do telewizora

 >  [Ustawienia](#) > [Ogólne](#) > [Sieć](#) > [Ustawienia eksperckie](#) > [Zdalne IP](#)

Pozwala zdalnie podłączyć urządzenie sterujące IP do telewizora w celu zarządzania urządzeniem IP.

 Aby można było korzystać z tej funkcji, opcja [Włącz za pomocą urządzenia przenośnego](#) musi być włączona.

 Włączenie tej funkcji może umożliwić innym urządzeniom sterującym IP kontrolowanie Twojego telewizora. Zalecamy włączenie tej funkcji tylko w przypadku, gdy autoryzowany kontroler użytkownika innej firmy został zainstalowany i skonfigurowany specjalnie pod kątem Samsung TV i gdy sieć Wi-Fi jest chroniona hasłem.

 Ta funkcja może nie być obsługiwana w zależności od modelu lub regionu geograficznego.

Zezwalanie na połączenie z siecią bezprzewodową

 >  [Ustawienia](#) > [Ogólne](#) > [Sieć](#) > [Ustawienia eksperckie](#) > [Wi-Fi](#)

Umożliwia połączenie z siecią Wi-Fi.

 Aby połączyć z siecią bezprzewodową, funkcja musi być aktywna.



Zmiana nazwy telewizora





 >  [Ustawienia](#) > [Ogólne](#) > [Menedżer systemu](#) > [Nazwa urządzenia](#) [Spróbuj](#)

Nazwę telewizora w sieci można zmienić. Wybierz opcję [Źród. użyt.](#) u dołu listy i zmień nazwę.

Korzystanie z funkcji Udostępnianie ekranu (Smart View) przy użyciu urządzenia mobilnego







Ekran urządzenia mobilnego można wyświetlać na ekranie telewizora za pomocą funkcji Smart View, Tap View lub Multi View.

Aby uzyskać informacje dotyczące udostępniania ekranu przy użyciu urządzenia mobilnego, patrz  >  [Źródło](#) > [Przewodnik połączeń](#) > [Smartfon](#) > [Udostępnianie ekranu \(Smart View\)](#).

- Aby wyłączyć funkcję Udostępnianie ekranu (Smart View), odłącz urządzenie mobilne lub naciśnij przycisk  na pilocie.
- Korzystając z menu Smart View na urządzeniu mobilnym, można zmienić ustawienia takie jak współczynnik kształtu obrazu.
- Skorzystaj z funkcji AirPlay, jeśli jesteś użytkownikiem iPhone'a lub iPada. Więcej informacji zawiera część  >  [Źródło](#) > [Przewodnik połączeń](#) > [Smartfon](#) > [Apple AirPlay](#).
 -  Ta funkcja może nie być obsługiwana w zależności od modelu lub regionu geograficznego.
- Funkcja udostępniania obrazu ([Smart View/Apple AirPlay](#)) na urządzeniu mobilnym pojawia się na ekranie [Multi View](#) telewizora (lub na ekranie urządzenia mobilnego).
 -  Ta funkcja może nie być obsługiwana w zależności od modelu lub regionu geograficznego.

Korzystanie z funkcji Tap View

Aby wyświetlić obraz w trybie [Multi View](#) lub ekran urządzenia mobilnego na ekranie telewizora, wystarczy lekko stuknąć urządzeniem w telewizor.

-  W zależności od modelu funkcja może nie być obsługiwana.
 -  Ta funkcja jest dostępna w urządzeniach mobilnych Samsung z systemem Android 8.1 lub wyższym.
1. Włącz funkcję Tap View w urządzeniu mobilnym.
 -  Więcej informacji dotyczących konfiguracji zawiera część „Włączanie Tap View”.
 2. Włącz ekran urządzenia mobilnego.
 3. Lekko stuknij urządzeniem mobilnym w telewizor. Na ekranie telewizora pojawi się widok [Multi View](#) lub ekran urządzenia mobilnego.
 -  Jeżeli funkcja Tap View używana jest w trybie [Ambient Mode](#) or [Sztuka](#) na ekranie telewizora wyświetlana jest zawartość ekranu tylko urządzenia mobilnego.
 4. Wyświetl obraz w trybie [Multi View](#) lub ekran urządzenia mobilnego na ekranie telewizora.
 -  Wyświetlany ekran telewizora może różnić się w zależności od modelu.
 -  Funkcja ta umożliwia dublowanie ekranu (Smart View) poprzez wykrywanie drgań powstających przy stuknięciu urządzeniem mobilnym w telewizor.
 -  Ważne, aby stuknąć z dala od ekranu telewizora i narożników ramki. W przeciwnym razie ekran telewizora lub urządzenia mobilnego może ulec zarysowaniu lub pęknięciu.
 -  Zalecamy używanie urządzenia mobilnego z założoną osłoną i lekkie stuknięcie nim dowolnej zewnętrznej krawędzi telewizora.

Włączanie funkcji Tap View

Włącz funkcję Tap View w aplikacji SmartThings.

 W zależności od wersji aplikacji SmartThings może być wymagana rejestracja telewizora w urządzeniu mobilnym.

 W zależności od modelu funkcja może nie być obsługiwana.

1. Uruchom aplikację SmartThings w urządzeniu mobilnym.
2. Wybierz opcję Ustawienia (☰ > ⚙️) w aplikacji SmartThings na urządzeniu mobilnym.
3. Wybierz ustawienie włączenia funkcji Tap View.





 Przy pierwszym połączeniu w oknie podręcznym na ekranie telewizora wybierz opcję **Zezwól**.

Korzystanie z funkcji Multi View

 >  **Multi View**



 W zależności od modelu funkcja może nie być obsługiwana.

Za pomocą **Multi View** można przeglądać wiele elementów treści.

Aby uruchomić tę funkcję, wybierz opcję  >  **Multi View**, a następnie wybierz treść do dodania w menu **Wybierz zawartość**. lub wybierz wymaganą kombinację w menu **Zaprogramowane wartości** u góry ekranu  >  **Multi View**, lub rozpocznij udostępnianie ekranu (**Smart View/Apple AirPlay**) dla swojego urządzenia przenośnego.

 Tę funkcję można włączyć lub wyłączyć, naciskając przycisk  na pilocie Pilot Samsung Smart.

 Jeśli na pilocie Pilot Samsung Smart dostępny jest przycisk , naciśnij go, aby włączyć tryb **Multi View**.

 Widok wielokrotny dla 3 do 5 elementów treści jest obsługiwany przez niektóre modele, w tym QN8**A i QN9**A. Po naciśnięciu przycisku  w trybie **Multi View** na dole ekranu pojawi się okienko podglądu **Multi View**. Wybierając treść w okienku podglądu **Multi View** w trybie **Multi View** można wyświetlić od 3 do 5 treści.

 Ta funkcja działa tylko w przypadku programów telewizyjnych, urządzeń zewnętrznych lub aplikacji, które obsługują funkcję **Multi View**.

 Podczas korzystania z funkcji **Multi View** na ekranie **Multi View** uruchomione jest przesyłanie danych z aplikacji na urządzeniu mobilnym. Ta funkcja nie jest dostępna w niektórych aplikacjach.

 W niektórych modelach można wyświetlać obraz aparatu połączonego z aplikacją SmartThings urządzenia mobilnego.

 Technologia Q-Symphony nie jest obsługiwana przez funkcję **Multi View**.

 Gdy urządzenie zewnętrzne, które łączy się z odbiornikiem lub urządzeniem soundbar, korzysta z trybu **Multi View**, dźwięk jest odtwarzany z głośnika telewizora, a nie z odbiornika ani urządzenia soundbar.

Po uruchomieniu trybu **Multi View** naciśnij przycisk Wybierz, aby skonfigurować poniższe menu.

 Ta funkcja i opcje dostępne pod każdą ikoną menu mogą nie być dostępne w niektórych modelach i regionach.

-  (Wybierz zawartość.)

Umożliwia wybór z listy treści wyświetlanej powyżej.

 Po wybraniu pozycji treści można określić ustawienia ekranu lub zmienić aplikację i źródło.

- Wybierz Aplikację/Źródło (**Tryb wyboru zawartości**)

Można zmienić zawartość wybranego okna. Aby przejść w tryb **Tryb wyboru zawartości**, naciśnij i przytrzymaj przycisk Wybierz na pilocie Pilot Samsung Smart.

-  (Zmień rozmiar ekranu.)

Wybór żądanego rozmiaru okna **Multi View**.

-  (Ustaw Obraz w obrazie.)

Wybór pozycji małego ekranu na pełnym ekranie. Fokus na lewym lub prawym ekranie pojawia się jako małe okno.

 W zależności od modelu funkcja może nie być obsługiwana.

-  (Słuchaj dźwięku z dwóch ekranów.)

Dźwięk obu ekranów będzie emitowany jednocześnie z możliwością regulacji proporcji głośności.

 W zależności od modelu funkcja może nie być obsługiwana.

-  (Usuń ekran.)

Można usunąć wybrany ekran.

 W zależności od modelu funkcja może nie być obsługiwana.



-  (Podłącz głośnik Bluetooth.)

Umożliwia odtwarzanie dźwięku przez głośnik Bluetooth po jego podłączeniu.

 W zależności od modelu funkcja może nie być obsługiwana.



-  (Wyjdź do pełnego ekranu.)

Powoduje zakończenie trybu **Multi View** i wyświetlenie pełnego ekranu.

Aby zatrzymać tryb **Multi View**, naciśnij i przytrzymaj przycisk  na pilocie Pilot Samsung Smart. Krótkie naciśnięcie przycisku pilota Pilot Samsung Smart  pozwala wybrać, czy zapisać, czy wyjść z bieżącego układu.

- **Zapisz i wyjdź**





Przed zamknięciem funkcji można zapisać bieżący układ **Multi View**.

 Zapisany układ można wykorzystać po wybraniu go w górnej części przycisku kierunkowego **Multi View**  >  **Multi View**).

Kable połączeniowe do urządzeń zewnętrznych

Można wyświetlić szczegółowe informacje na temat kabli połączeniowych dla urządzeń zewnętrznych, które można podłączyć do telewizora.

Nazwa kabla	Ilustracja	Opis
HDMI do HDMI		Każdy kabel przesyła jednocześnie cyfrowe sygnały wideo i audio z urządzenia zewnętrznego do portu HDMI w telewizorze. Kable są podzielone na różne typy w zależności od typów portów wejściowych/wyjściowych na urządzeniach zewnętrznych.
HDMI do MINI HDMI		
HDMI do Micro HDMI		
HDMI do USB Typ-C		
HDMI do DisplayPort		
Mini DisplayPort do HDMI		

Nazwa kabla	Ilustracja	Opis
DVI do HDMI		Kable DVI-HDMI mogą przesyłać tylko cyfrowe sygnały wideo, a nie sygnały audio. Zalecamy stosowanie kabli HDMI > HDMI.
Optyczne		Kable optyczne są używane do przesyłania sygnałów audio do zewnętrznych głośników z niską utratą jakości sygnału. Kable optyczne nie przesyłają sygnału wideo.
Komponentowe		Kable komponentowe służą do przesyłania sygnału analogowego. Sygnał wideo jest rozdzielany i przesyłany do złączy czerwonych, zielonych i niebieskich, aby uzyskać obrazy HD (1080i). Sygnał audio jest przesyłany do białych i czerwonych złączy.
Composite		Kable kompozytowe służą do przesyłania sygnału analogowego. Sygnał wideo jest przesyłany do żółtego złącza, a sygnał audio jest przesyłany do białych i czerwonych złączy.





 Dostępne kable połączeniowe mogą się różnić w zależności od modelu lub regionu geograficznego.

Przełączanie urządzeń zewnętrznych podłączonych do telewizora

Istnieje możliwość przełączania się między programami telewizyjnymi a treścią z urządzeń zewnętrznych.

> Źródło

Po wybraniu podłączonego urządzenia zewnętrznego na ekranie **Źródło** obraz z wybranego urządzenia będzie wyświetlany na ekranie telewizora.

-  Na pilocie standardowym naciśnij przycisk SOURCE.
-  Aby sterować urządzeniem (odtwarzacz Blue-ray, konsola do gier itp.), które współdziała z pilotem uniwersalnym do telewizora, podłącz urządzenie do portu HDMI w telewizorze, a następnie włącz urządzenie. Wyjście wyświetlane na ekranie telewizora jest automatycznie przełączane na wyjście urządzenia lub można automatycznie skonfigurować uniwersalny pilot do urządzenia. Aby uzyskać więcej informacji, przejdź do części „Sterowanie urządzeniami zewnętrznymi za pomocą pilota Samsung — korzystanie z pilota Konfiguracja uniwersalnego pilota”.
-  Po podłączeniu urządzenia USB do gniazda USB wyświetlane jest okno podręczne ułatwiające przełączenie na ekran z listą treści multimedialnych zapisanych w urządzeniu.
-  Ta funkcja może nie być obsługiwana w zależności od urządzenia i regionu geograficznego.

Edytowanie nazwy i ikony urządzenia zewnętrznego

> Źródło

Istnieje możliwość zmiany nazwy portu dla podłączonego urządzenia zewnętrznego lub dodania go do ekranu głównego. Pierwszy ekran.

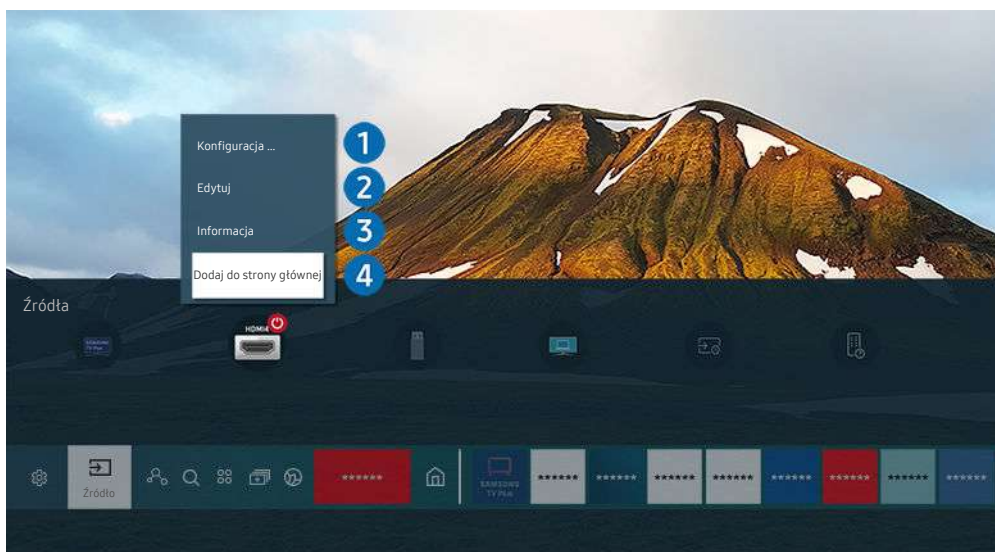

-  Obraz na danym telewizorze może wyglądać inaczej niż na powyższej ilustracji w zależności od modelu i regionu geograficznego.

1. Przesuń fokus na podłączone urządzenie zewnętrzne.
2. Naciśnij przycisk kierunkowy w górę. Zostaną wyświetlone poniższe funkcje.

-  Dostępne funkcje mogą się różnić w zależności od typu złącza.

1 Konfiguracja uniwersalnego pilota

Za pomocą pilota Samsung można sterować urządzeniami zewnętrznymi podłączonymi do telewizora. Aby sterować urządzeniami zewnętrznymi, należy je zarejestrować, postępując zgodnie z instrukcjami na ekranie.

 Ta funkcja może nie być obsługiwana w zależności od modelu lub regionu geograficznego.

 Aby uzyskać więcej informacji, przejdź do części „Sterowanie urządzeniami zewnętrznymi za pomocą pilota Samsung — korzystanie z pilota Konfiguracja uniwersalnego pilota”.

2 Edytuj

Możesz zmienić nazwę portów wejściowych i ikony urządzeń.

3 Informacja

Można wyświetlić szczegółowe informacje o urządzeniu zewnętrznym.

4 Dodaj do strony głównej

Umożliwia dodanie portu urządzenia zewnętrznego do ekranu głównego (Pierwszy ekran) w celu szybszego przetaczania.

Korzystanie z funkcji dodatkowych

Na ekranie [Źródło](#) można użyć poniższych funkcji.

- [PC on TV](#)

Skorzystaj z telewizora do uzyskania zdalnego dostępu do komputera za pomocą innego komputera lub funkcji Udostępnianie ekranu (Bezprzewodowa).

 Aby uzyskać więcej informacji, przejdź do części „Korzystanie z funkcji PC on TV”.

- [Przewodnik połączeń](#)

Wyświetla instrukcje podłączenia urządzenia.

 Więcej informacji dotyczących aplikacji [Przewodnik połączeń](#) zawiera część „Przewodnik połączeń”.

- [Przewodnik po przyciskach pilota](#)

Wyświetla instrukcję korzystania z pilota.

 Ta funkcja może nie być obsługiwana w zależności od modelu lub regionu geograficznego.

- [Konfiguracja uniwersalnego pilota](#)



Umożliwia rejestrowanie urządzeń zewnętrznych w pilocie Samsung i sterowanie nimi przy jego użyciu.

 Ta funkcja może nie być obsługiwana w zależności od modelu lub regionu geograficznego.

 Aby uzyskać więcej informacji, przejdź do części „Sterowanie urządzeniami zewnętrznymi za pomocą pilota Samsung — korzystanie z pilota Konfiguracja uniwersalnego pilota”.

Uwagi dotyczące połączeń

Przy podłączaniu urządzenia zewnętrznego należy uwzględnić poniższe informacje.

-  Liczba złączy, ich nazwy i umiejscowienie mogą się różnić w zależności od modelu.
-  Przy podłączaniu do telewizora urządzenia zewnętrznego należy zapoznać się z jego instrukcją obsługi. Liczba złączy urządzeń zewnętrznych, ich nazwy i umiejscowienie mogą się różnić w zależności od producenta.

Uwagi dotyczące połączenia HDMI

- Zaleca się używanie następujących kabli HDMI:
 - High Speed HDMI Cable
 - High Speed HDMI Cable with Ethernet
 - Premium High Speed HDMI Cable
 - Premium High Speed HDMI Cable with Ethernet
 - Ultra High Speed HDMI Cable
- Należy używać kabla HDMI o grubości 17 mm lub mniejszej.
- Użycie nieatestowanego kabla HDMI może skutkować brakiem obrazu na ekranie lub błędem połączenia.
- Niektóre kable HDMI i urządzenia mogą nie być zgodne z telewizorem ze względu na inną specyfikację HDMI.
- Ten telewizor nie obsługuje standardu HDMI Ethernet Channel. Sieć Ethernet to sieć lokalna (LAN) zbudowana z użyciem kabli koncentrycznych zgodnych ze standardem IEEE.
- Aby uzyskać jakość obrazu UHD, należy używać kabla o długości poniżej 3 m.
- Wiele kart graficznych w komputerach nie ma gniazd HDMI, ma natomiast gniazda DVI lub DisplayPort. Jeśli komputer nie jest wyposażony w gniazdo wyjściowe wideo HDMI, połącz komputer kablem DVI-HDMI lub HDMI-DisplayPort.
- Jeśli telewizor jest podłączony do urządzenia zewnętrznego, takiego jak odtwarzacz DVD/BD lub urządzenie STB z wykorzystaniem złącza HDMI, tryb synchronizacji zasilania zostanie aktywowany automatycznie. W trybie synchronizacji zasilania telewizor nadal wykrywa urządzenia podłączone przez złącze HDMI. Funkcję tę można dezaktywować przez odłączenie kabla HDMI użytego do podłączenia urządzenia.

 W zależności od modelu funkcja może nie być obsługiwana.

Uwagi dotyczące podłączania urządzeń audio

- W celu poprawy jakości dźwięku można użyć amplitunera AV.
- W przypadku podłączenia zewnętrznego urządzenia audio przy użyciu kabla optycznego ustawienie **Wyjście dźwięku** automatycznie zmienia się na podłączone urządzenie. Jednakże aby tak się stało, przed podłączeniem kabla optycznego zewnętrzne urządzenie audio musi być włączone. Aby ręcznie zmienić ustawienie **Wyjście dźwięku**, wykonaj jedną z następujących czynności:

 W zależności od modelu funkcja może nie być obsługiwana.

- Przełącz na podłączone urządzenie za pomocą ekranu **Szybkie ustawienia**:

Przy użyciu przycisku Wybierz wybierz opcję **Optyczne** w menu **Wyjście dźwięku**. (🏠 > ⚙️ **Ustawienia** > przycisk kierunkowy w górę > **Wyjście dźwięku**).

- Przełącz na podłączone urządzenie za pomocą ekranu **Ustawienia**:

Wybierz opcję **Optyczne** w menu **Wyjście dźwięku**. (🏠 > ⚙️ **Ustawienia** > **Dźwięk** > **Wyjście dźwięku**).



 Przy podłączaniu soundbara do telewizora należy zapoznać się z jego instrukcją obsługi.

- Nietypowe dźwięki dochodzące z podłączonego urządzenia audio mogą sygnalizować problem z samym urządzeniem. W takim przypadku należy zwrócić się o pomoc do producenta urządzenia audio.
- Opcja dźwięku cyfrowego jest dostępna tylko dla programów z dźwiękiem w formacie 5.1.

Uwagi dotyczące podłączania komputerów

- Informacje na temat rozdzielczości obsługiwanych przez telewizor zawiera część „Przeczytaj przed podłączeniem komputera (obsługiwane rozdzielczości)”.
- Aby można było połączyć komputer i telewizor z wykorzystaniem sieci bezprzewodowej, oba te urządzenia muszą być podłączone do tej samej sieci.
- Podczas udostępniania zawartości innym urządzeniom sieciowym, takim jak urządzenia pamięci masowej IP (Internet Protocol), udostępnianie może nie być obsługiwane ze względu na konfigurację, jakość lub funkcjonalność sieci, na przykład, jeśli w sieci działa urządzenie NAS (ang. Network-Attached Storage).

Uwagi dotyczące podłączania urządzeń mobilnych

- Aby można było korzystać z funkcji Smart View, urządzenie mobilne musi obsługiwać funkcje dublowania ekranu, takie jak Dublowanie ekranu lub Smart View. Informacje dotyczące obsługi funkcji dublowania ekranu przez urządzenie mobilne można znaleźć w instrukcji obsługi urządzenia mobilnego.
- Działanie funkcji Udostępnianie ekranu (Smart View) może być zakłócone w środowisku urządzeń, które wykorzystują częstotliwość 2,4 GHz. Dla lepszych wrażeń zaleca się korzystanie z częstotliwości 5,0 GHz. W zależności od modelu, ustawienie 5 GHz może być niedostępne.
- Aby można było korzystać z funkcji Sieć Wi-Fi Direct, urządzenie mobilne musi obsługiwać funkcję Sieć Wi-Fi Direct. Aby dowiedzieć się, czy urządzenie mobilne obsługuje funkcję Sieć Wi-Fi Direct, należy zapoznać się z jego instrukcją obsługi.
- Urządzenie mobilne i telewizor Smart TV muszą być połączone ze sobą w tej samej sieci.
- Skorzystaj z funkcji AirPlay, jeśli jesteś użytkownikiem iPhone'a lub iPada. Więcej informacji zawiera część  >  [Źródło](#) > [Przewodnik połączeń](#) > [Smartfon](#) > [Apple AirPlay](#).
-  W zależności od modelu funkcja może nie być obsługiwana.
- W zależności od warunków działania sieci mogą wystąpić przerwy w odbiorze obrazu lub dźwięku.
- Podczas udostępniania zawartości innym urządzeniom sieciowym, takim jak urządzenia pamięci masowej IP (Internet Protocol), udostępnianie może nie być obsługiwane ze względu na konfigurację, jakość lub funkcjonalność sieci, na przykład, jeśli w sieci działa urządzenie NAS (ang. Network-Attached Storage).













Pilot i urządzenia peryferyjne





Telewizorem można sterować za pomocą pilota Pilot Samsung Smart. Sparowanie z urządzeniami zewnętrznymi, takimi jak klawiatura, ułatwia obsługę.





Pilot Samsung Smart — informacje (QLED TV/seriaAU9 lub nowsza/The Frame)

Dodatkowe informacje dotyczące przycisków na pilocie Pilot Samsung Smart.



Przycisk	Opis
 (Zasilanie)	Naciśnij, aby włączyć lub wyłączyć telewizor. W przypadku telewizora The Frame naciśnięcie podczas oglądania telewizji powoduje włączenie trybu Sztuka . Naciśnij w trybie Sztuka , aby włączyć tryb oglądania telewizji. Naciśnij i przytrzymaj, aby całkowicie wyłączyć telewizor.
 (Asystent głosowy)	Uruchamianie funkcji Asystent głosowy. Aby uruchomić funkcję Asystent głosowy, naciśnij i przytrzymaj przycisk, wypowiedz polecenie, a następnie zwolnij przycisk.  Obsługiwane języki i funkcje asystenta Asystent głosowy mogą różnić się w zależności od regionu geograficznego.
 (Przycisk Kolory / Liczby)	Po każdym naciśnięciu tego przycisku naprzemiennie wyświetlane jest okno kolorowych przycisków oraz wirtualny panel numeryczny. <ul style="list-style-type: none"> Ten przycisk umożliwia uzyskanie dostępu do dodatkowych opcji właściwych dla używanej funkcji. Naciśnij, aby wyświetlić wirtualny panel numeryczny na ekranie. Przy użyciu klawiatury numerycznej wprowadź odpowiednie wartości numeryczne. Wybierz cyfry, a następnie wybierz Gotowe, aby wprowadzić wartość numeryczną. Służy do zmiany kanału, wprowadzania kodu PIN, kodu pocztowego itd.  Naciśnięcie przez 1 sekundę lub dłużej na kanale z usługą teletekstu powoduje wyświetlenie na ekranie telewizora menu TTX. Aby uzyskać więcej informacji, przejdź do części „Funkcja telegazety”.  Jeśli na ekranie jest widoczny Przycisk koloru z paskiem z cyframi, wybierz Przycisk koloru, a następnie wybierz określony kolor przy użyciu przycisku kierunkowego (górze/dół/lewo/prawo). Umożliwia to uzyskanie dostępu do dodatkowych opcji właściwych dla używanej funkcji.
 (Multi View)	Naciśnij przycisk, aby przejść bezpośrednio do funkcji Multi View .  Przytrzymanie przez 1 sekundę lub dłużej powoduje wyświetlenie ekranu menu Skrót .  Ta funkcja może nie być obsługiwana w zależności od modelu lub regionu geograficznego.
Przycisk kierunkowy  1 (górze/dół/lewo/prawo)	Przenoszenie fokusu.
 2 Wybierz	Wybór lub uruchomienie elementu znajdującego się w obszarze fokusu. Naciśnięcie podczas oglądania emitowanego programu powoduje wyświetlenie szczegółowych informacji o tym programie.
 (Wróć)	Naciśnięcie tego przycisku powoduje powrót do poprzedniego menu. Naciśnięcie przez 1 sekundę lub dłużej powoduje zakończenie uruchomionej funkcji. Naciśnięcie podczas oglądania programu powoduje powrót do poprzedniego kanału.
 (Smart Hub)	Naciśnięcie tego przycisku powoduje powrót na Pierwszy ekran. W przypadku telewizora The Frame naciśnięcie w trybie Sztuka powoduje przejście do trybu telewizora.











Przycisk	Opis
 (Odtwarzanie/pauza)	<p>Naciśnięcie powoduje wyświetlenie elementów sterujących odtwarzaniem. Za pomocą tych elementów sterujących można kontrolować odtwarzanie treści multimedialnych.</p> <p>Naciśnij przycisk, aby użyć nagrania lub funkcji Timeshift podczas oglądania telewizji.</p> <p>Aby użyć funkcji Pasek gry, naciśnij i przytrzymaj przycisk w trybie Tryb gry.</p> <p> Aplikacja asystenta Game Bar może nie być obsługiwana w zależności od modelu lub obszaru geograficznego.</p>
+/- (Głośność)	<p>Przesunięcie przycisku w górę lub w dół pozwala regulować głośność. Naciśnięcie przycisku powoduje wyciszenie dźwięku. Naciśnięcie przez 1 sekundę lub dłużej powoduje wyświetlenie menu Skróty dostępności.</p>
^/∨ (Kanał)	<p>Przesunięcie przycisku w górę lub w dół pozwala zmienić kanał. Naciśnięcie przycisku powoduje wyświetlenie ekranu Przewodnik. Przytrzymanie przez 1 sekundę lub dłużej powoduje wyświetlenie ekranu Lista kanałów.</p> <p>Naciśnij i przytrzymaj przycisk w położeniu w górę lub w dół, aby szybko zmienić kanał.</p>
 (przycisk uruchamiania aplikacji)	<p>Uruchamia aplikację wskazaną przez przycisk.</p> <p> Ta funkcja może nie być obsługiwana w zależności od modelu lub regionu geograficznego.</p>



-  Pilot Samsung Smart działa w odległości do 6 m od telewizora. Zasięg może być inny w zależności od warunków środowiska, w którym wykorzystywana jest komunikacja bezprzewodowa.
-  Obrazy, przyciski i funkcje pilota Pilot Samsung Smart mogą różnić się w zależności od modelu lub regionu geograficznego.
-  Aby za pomocą pilota Pilot Samsung Smart sterować zgodnym urządzeniem zewnętrznym, które nie obsługuje funkcji HDMI-CEC (Anynet+), należy skonfigurować współdziałanie pilota uniwersalnego z tym urządzeniem. Aby uzyskać więcej informacji, przejdź do części „Sterowanie urządzeniami zewnętrznymi za pomocą pilota Samsung — korzystanie z pilota Konfiguracja uniwersalnego pilota”.
-  Aby za pomocą pilota Pilot Samsung Smart sterować zgodnym urządzeniem zewnętrznym, które nie obsługuje funkcji HDMI-CEC (Anynet+), należy podłączyć to urządzenie do gniazda HDMI w telewizorze kablem HDMI. Aby uzyskać więcej informacji, przejdź do części „Korzystanie z funkcji Anynet+ (HDMI-CEC)”.





Pilot Samsung Smart — informacje (seria AU8)

[Dodatkowe informacje dotyczące przycisków na pilocie Pilot Samsung Smart.](#)





Przycisk	Opis
 (Zasilanie)	Naciśnij, aby włączyć lub wyłączyć telewizor.
 (Asystent głosowy)	Uruchamianie funkcji Asystent głosowy. Aby uruchomić funkcję Asystent głosowy, naciśnij i przytrzymaj przycisk, wypowiedz polecenie, a następnie zwolnij przycisk.  Obsługiwane języki i funkcje asystenta Asystent głosowy mogą różnić się w zależności od regionu geograficznego.
 (Przycisk Liczby)	Naciśnij, aby wyświetlić wirtualny panel numeryczny na ekranie. Przy użyciu klawiatury numerycznej wprowadź odpowiednie wartości numeryczne. Wybierz cyfry, a następnie wybierz Gotowe , aby wprowadzić wartość numeryczną. Służy do zmiany kanału, wprowadzania kodu PIN, kodu pocztowego itd.  Naciśnięcie przez 1 sekundę lub dłużej na kanale z usługą teletekstu powoduje wyświetlenie na ekranie telewizora menu TTX. Aby uzyskać więcej informacji, przejdź do części „Funkcja telegazety”.
 (Przycisk Kolory)	Po naciśnięciu na ekranie wyświetlane są kolorowe przyciski. Ten przycisk umożliwia uzyskanie dostępu do dodatkowych opcji właściwych dla używanej funkcji.
Przycisk kierunkowy  1 (góra/dół/lewo/prawo)	Przenoszenie fokusu.
 Wybierz	Wybór lub uruchomienie elementu znajdującego się w obszarze fokusu. Naciśnięcie podczas oglądania emitowanego programu powoduje wyświetlenie szczegółowych informacji o tym programie.
 (Wróć)	Naciśnięcie tego przycisku powoduje powrót do poprzedniego menu. Naciśnięcie przez 1 sekundę lub dłużej powoduje zakończenie uruchomionej funkcji. Naciśnięcie podczas oglądania programu powoduje powrót do poprzedniego kanału.
 (Smart Hub)	Naciśnięcie tego przycisku powoduje powrót na Pierwszy ekran.

Przycisk	Opis
 (Odtwarzanie/pauza)	Naciśnięcie powoduje wyświetlenie elementów sterujących odtwarzaniem. Za pomocą tych elementów sterujących można kontrolować odtwarzanie treści multimedialnych. Naciśnij przycisk, aby użyć nagrania lub funkcji Timeshift podczas oglądania telewizji.
+/- (Głośność)	Przesunięcie przycisku w górę lub w dół pozwala regulować głośność. Naciśnięcie przycisku powoduje wyciszenie dźwięku. Naciśnięcie przez 1 sekundę lub dłużej powoduje wyświetlenie menu Skróty dostępności .
^/∨ (Kanał)	Przesunięcie przycisku w górę lub w dół pozwala zmienić kanał. Naciśnięcie przycisku powoduje wyświetlenie ekranu Przewodnik . Przytrzymanie przez 1 sekundę lub dłużej powoduje wyświetlenie ekranu Lista kanałów . Naciśnij i przytrzymaj przycisk w położeniu w górę lub w dół, aby szybko zmienić kanał.
 (przycisk uruchamiania aplikacji)	Uruchamia aplikację wskazaną przez przycisk.  Ta funkcja może nie być obsługiwana w zależności od modelu lub regionu geograficznego.



-  Pilot Samsung Smart działa w odległości do 6 m od telewizora. Zasięg może być inny w zależności od warunków środowiska, w którym wykorzystywana jest komunikacja bezprzewodowa.
-  Obrazy, przyciski i funkcje pilota Pilot Samsung Smart mogą różnić się w zależności od modelu lub regionu geograficznego.
-  Aby za pomocą pilota Pilot Samsung Smart sterować zgodnym urządzeniem zewnętrznym, które nie obsługuje funkcji HDMI-CEC (Anynet+), należy skonfigurować współdziałanie pilota uniwersalnego z tym urządzeniem. Aby uzyskać więcej informacji, przejdź do części „[Sterowanie urządzeniami zewnętrznymi za pomocą pilota Samsung — korzystanie z pilota Konfiguracja uniwersalnego pilota](#)”.
-  Aby za pomocą pilota Pilot Samsung Smart sterować zgodnym urządzeniem zewnętrznym, które nie obsługuje funkcji HDMI-CEC (Anynet+), należy podłączyć to urządzenie do gniazda HDMI w telewizorze kablem HDMI. Aby uzyskać więcej informacji, przejdź do części „[Korzystanie z funkcji Anynet+ \(HDMI-CEC\)](#)”.

Podłączanie pilota Pilot Samsung Smart do telewizora

Po podłączeniu pilota Pilot Samsung Smart do telewizora można za jego pomocą sterować telewizorem.

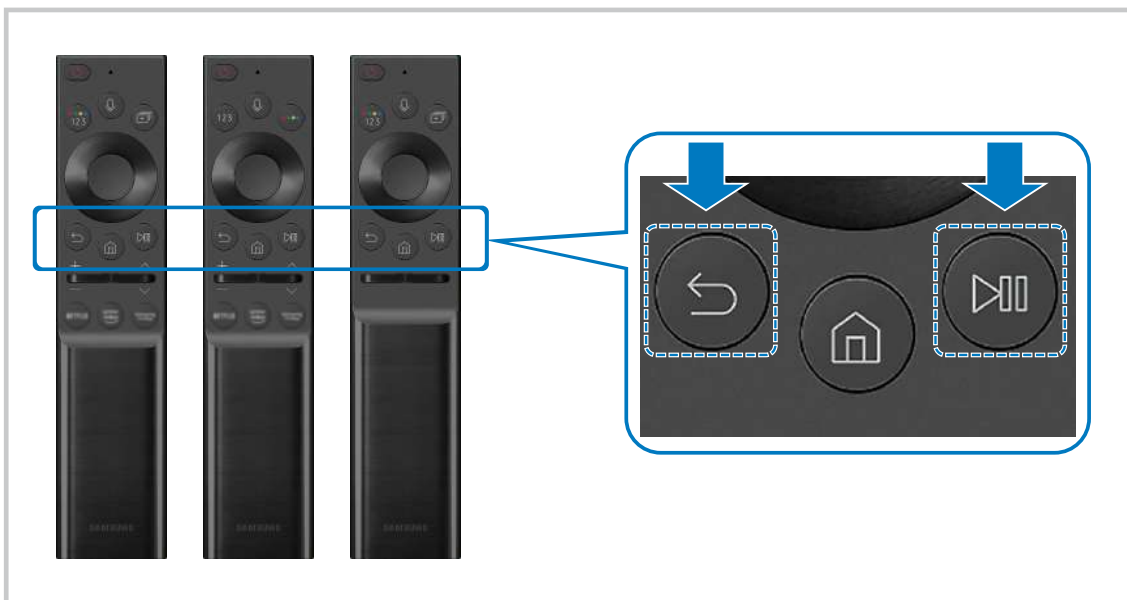
Po włączeniu telewizora po raz pierwszy pilot Pilot Samsung Smart przeprowadza automatyczne parowanie z telewizorem. Jeśli Pilot Samsung Smart nie zostanie automatycznie sparowany z telewizorem, skieruj go w stronę przodu telewizora, a następnie jednocześnie naciśnij przyciski  oraz  i przytrzymaj je przez co najmniej 3 sekundy.









-  Obrazy, przyciski i funkcje pilota Pilot Samsung Smart mogą różnić się w zależności od modelu lub regionu geograficznego.
-  Więcej informacji dotyczących aplikacji Pilot Samsung Smart zawiera część „[Pilot Samsung Smart — informacje \(QLED TV/ seria AU9 lub nowsza/The Frame\)](#)”.
-  Więcej informacji dotyczących pilota Pilot Samsung Smart dostarczanego z serią AU8 zawiera część „[Pilot Samsung Smart — informacje \(seria AU8\)](#)”.

Sterowanie urządzeniami zewnętrznymi za pomocą pilota Samsung — korzystanie z pilota Konfiguracja uniwersalnego pilota

Telewizorem i podłączonymi urządzeniami zewnętrznymi można sterować za pomocą pilota Samsung.

> Źródło > Konfiguracja uniwersalnego pilota

Za pomocą pilota Samsung można sterować urządzeniami zewnętrznymi podłączonymi do telewizora. Aby sterować urządzeniami zewnętrznymi, należy je zarejestrować, postępując zgodnie z instrukcjami na ekranie.

-  Ta funkcja może nie być obsługiwana w zależności od modelu lub regionu geograficznego.
-  Funkcja **Anynet+ (HDMI-CEC)** także pozwala na sterowanie urządzeniami zewnętrznymi firmy Samsung przy użyciu pilota telewizora bez potrzeby dodatkowej konfiguracji. Aby uzyskać więcej informacji, przejdź do części „Korzystanie z funkcji Anynet+ (HDMI-CEC)”.
-  Niektóre urządzenia zewnętrzne podłączone do telewizora mogą nie obsługiwać funkcji pilota uniwersalnego.
-  Z przodu urządzenia zewnętrznego oraz przed logo telewizora nie mogą znajdować się żadne przeszkody. Mogą zakłócać sygnał z pilota.
-  Telewizor zapamięta urządzenie zewnętrzne oraz jego gniazdo (HDMI 1, HDMI 2 itp.).
-  W przypadku trudności ze sterowaniem urządzeniami zewnętrznymi za pomocą pilota Konfiguracja uniwersalnego pilota spróbuj zmienić pozycje urządzeń zewnętrznych.
-  Ta funkcja może nie działać prawidłowo w zależności od środowiska instalacji telewizora i funkcji urządzeń zewnętrznych.

Korzystanie z funkcji Anynet+ (HDMI-CEC)

Za pomocą pilota można sterować urządzeniami zewnętrznymi podłączonymi za pośrednictwem funkcji Anynet+ (HDMI-CEC).

Za pomocą pilota telewizora można sterować urządzeniami zewnętrznymi, które są podłączone do telewizora przy użyciu kabla HDMI i obsługują funkcję Anynet+ (HDMI-CEC). Należy pamiętać, że funkcję Anynet+ (HDMI-CEC) można konfigurować i obsługiwać wyłącznie przy użyciu pilota.

Podłączenie urządzenia zewnętrznego przy użyciu funkcji Anynet+ i korzystanie z menu tego urządzenia









 >  **Ustawienia** > **Ogólne** > **Menedżer urządzeń zewnętrznych** > **Anynet+ (HDMI-CEC)** [Spróbuj](#)

1. Dla opcji **Anynet+ (HDMI-CEC)** wybierz ustawienie **Włączone**.
2. Podłącz do telewizora urządzenie zgodne ze standardem HDMI-CEC.
3. Włącz podłączone urządzenie zewnętrzne.

Urządzenie zostanie automatycznie podłączone do telewizora. Po zakończeniu procesu podłączania można uzyskać dostęp do menu podłączonego urządzenia przy użyciu pilota telewizora i sterować urządzeniem.

 Proces podłączania może potrwać do 2 minut.

Przeczytaj przed podłączeniem urządzenia Anynet+ (HDMI-CEC)

-  Urządzenia z usługą Anynet+ (HDMI-CEC) należy podłączyć do telewizora za pomocą kabla HDMI. Należy pamiętać, że niektóre kable HDMI mogą nie obsługiwać funkcji Anynet+ (HDMI-CEC).
-  Pilota uniwersalnego telewizora można skonfigurować w taki sposób, aby sterował, nieobsługującymi standardu HDMI-CEC, dekodernami telewizji kablowej, odtwarzaczami Blu-ray i zestawami kina domowego innych producentów. Aby uzyskać więcej informacji, przejdź do części „Sterowanie urządzeniami zewnętrznymi za pomocą pilota Samsung — korzystanie z pilota Konfiguracja uniwersalnego pilota”.
-  Funkcji Anynet+ nie można używać do sterowania urządzeniami zewnętrznymi, które nie obsługują standardu HDMI-CEC.
-  W niektórych sytuacjach pilot telewizora może nie działać. W takim przypadku należy ponownie skonfigurować urządzenie jako urządzenie współpracujące z funkcją Anynet+ (HDMI-CEC).
-  Funkcja Anynet+ (HDMI-CEC) działa tylko z urządzeniami zewnętrznymi obsługującymi standard HDMI-CEC i tylko wtedy, gdy urządzenia te są w trybie gotowości lub włączone.
-  Za pomocą funkcji Anynet+ (HDMI-CEC) można sterować maksymalnie 12 zgodnymi urządzeniami zewnętrznymi (maksymalnie trzema tego samego typu) z wyjątkiem zestawów kina domowego. Za pomocą funkcji Anynet+ (HDMI-CEC) można sterować maksymalnie jednym zestawem kina domowego.
-  Aby można było słuchać dźwięku w formacie 5.1 z urządzenia zewnętrznego, należy je podłączyć do telewizora za pomocą kabla HDMI, a zestaw kina domowego 5.1 bezpośrednio do złącza wyjściowego dźwięku cyfrowego w urządzeniu zewnętrznym.
-  Jeśli skonfigurowane zostało sterowanie urządzeniem zewnętrznym zarówno przy użyciu funkcji Anynet+, jak i pilota uniwersalnego, może być ono obsługiwane wyłącznie przy użyciu pilota uniwersalnego.

Sterowanie telewizorem za pomocą klawiatury, myszy lub gamepada





Podłączenie klawiatury, myszy lub gamepada ułatwia sterowanie telewizorem.

 >  [Ustawienia](#) > [Ogólne](#) > [Menedżer urządzeń zewnętrznych](#) > [Menedżer urządzeń wejściowych](#) [Spróbuj](#)

Po podłączeniu klawiatury, myszy lub gamepada można łatwiej sterować telewizorem.





Podłączanie klawiatury, myszy lub gamepada przez port USB

Podłącz kabel klawiatury, myszy lub gamepada do gniazda USB.





-  Podłączona mysz jest dostępna tylko w aplikacji [Internet](#) oraz w funkcji [PC on TV](#).
-  Gamepady XInput USB są obsługiwane.
-  Aby uzyskać więcej informacji, przejdź do opcji [Urządzenie wejściowe](#) na ekranie [Przewodnik połączeń](#) ( >  [Źródło](#) > [Przewodnik połączeń](#) > [Urządzenie wejściowe](#)).

Podłączanie klawiatury, myszy lub gamepada przez Bluetooth

 >  [Ustawienia](#) > [Ogólne](#) > [Menedżer urządzeń zewnętrznych](#) > [Menedżer urządzeń wejściowych](#) > [Lista urządzeń Bluetooth](#)



-  Jeśli urządzenie nie zostało wykryte, ustaw klawiaturę blisko telewizora, a następnie wybierz opcję [Odśwież](#). Telewizor ponownie rozpocznie skanowanie dostępnych urządzeń.
-  Podłączona mysz jest dostępna tylko w aplikacji [Internet](#).
-  Dodatkowe informacje dotyczące sposobu podłączania urządzenia Bluetooth można znaleźć w instrukcji obsługi urządzenia Bluetooth.
-  Ta funkcja może nie być obsługiwana w zależności od modelu lub regionu geograficznego.

Korzystanie z klawiatury i myszy

Przycisk	Opis
Klawisze kierunkowe	Przenoszenie fokusu
Klawisz Windows	Wyświetlanie ustawień telewizora
Klawisz Enter	Wybór lub uruchomienie elementu znajdującego się w obszarze fokusu
Klawisz ESC	Powrót do poprzedniego ekranu.
Klawisz F1/F2/F3/F4	Kolorowe przyciski —  /  /  / 
Klawisz F5	Wyświetla funkcję Pierwszy ekran
Klawisz F6	Wyświetla ekran Źródło
Klawisz F7	Wyświetla funkcję Lista kanałów
Klawisz F8	Wyciszanie dźwięku
Klawisz F9/F10	Regulacja głośności dźwięku
Klawisz F11 / F12	Zmiana kanałów
Strona w górę / Strona w dół	Przewija stronę internetową wyświetlaną w aplikacji Internet .
Kliknięcie lewym przyciskiem myszy	Dostępne tylko w aplikacji Internet . Pozwala kliknąć menu lub łącze w celu uruchomienia funkcji, podobnie jak w komputerze.
Kliknięcie prawym przyciskiem myszy	Dostępne tylko w aplikacji Internet . Można korzystać z następujących funkcji: <ul style="list-style-type: none">  Opcje wyświetlane w menu mogą różnić się w zależności od wybranej opcji. • Otwórz • Otwórz łącze w nowej karcie • Włącz Tryb przewijania

 Główne działania mogą różnić się w zależności od aplikacji lub klawiatury.

Konfigurowanie urządzeń wejściowych

 >  **Ustawienia** > **Ogólne** > **Menedżer urządzeń zewnętrznych** > **Menedżer urządzeń wejściowych**

- **Ustawienia klawiatur.**

Pozwala skonfigurować następujące funkcje klawiatury: **Język klawiatury** i **Typ klawiatury**.

- **Ustawienia myszy**

Pozwala skonfigurować następujące funkcje myszy: **Przycisk główny** i **Szybkość wskaź..**

Wprowadzanie tekstu za pomocą ekranowej klawiatury wirtualnej

Klawiatura wirtualna umożliwia wprowadzanie tekstu w telewizorze.

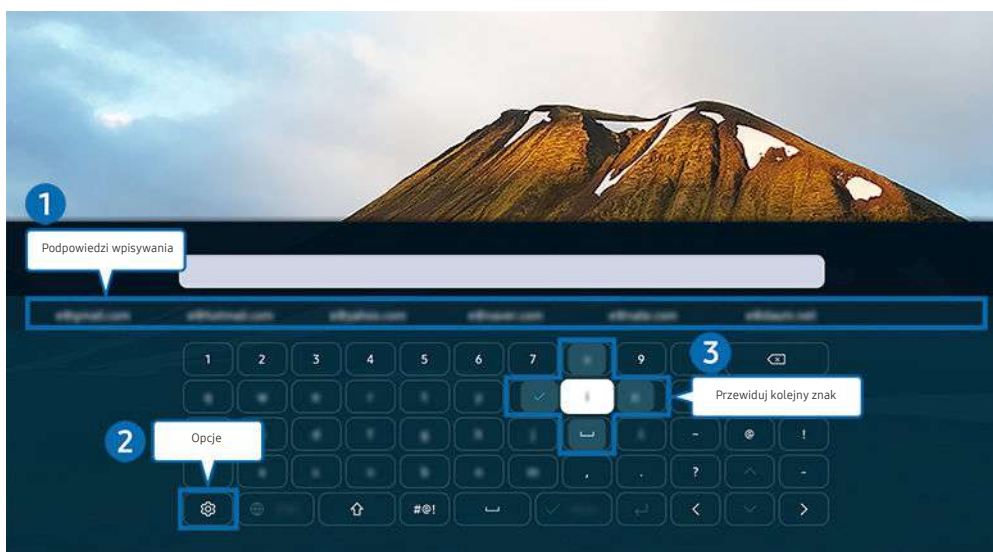

 Obraz na danym telewizorze może wyglądać inaczej niż na powyższej ilustracji w zależności od modelu i regionu geograficznego.

1 Podpowiedzi wpisywania

Po wprowadzeniu wyszukiwanego słowa funkcja przedstawi powiązane sugestie, z których można wybrać jedną.

2 Opcje

Wybierz opcję  na ekranie klawiatury wirtualnej. Dostępne są następujące opcje:

 Dostępne mogą być różne opcje, zależnie od wykonywanej funkcji.

- [Podpowiedzi wpisywania](#)
- [Zresetuj podpowiedzi wpisywania](#)
- [Podgląd znaku diakrytycznego](#)
- [Przewiduj kolejny znak \(przy korzystaniu z przycisków kierunku\)](#)
- [Język](#)

3 Przewiduj kolejny znak

Za każdym razem, gdy wpisujesz znak na wirtualnej klawiaturze, w ramach podpowiedzi wyświetlane są kolejne znaki, które mogą być wpisane. Można je wybrać przy użyciu przycisków kierunkowych na pilocie.

Wprowadzanie tekstu za pomocą mikrofonu na pilocie oraz ekranowej klawiatury wirtualnej

Podczas wyświetlania klawiatury wirtualnej na ekranie naciśnij i przytrzymaj przycisk  na pilocie Pilot Samsung Smart, mów do mikrofonu na pilocie Pilot Samsung Smart, a następnie zwolnij przycisk. Wypowiedź pojawi się na ekranie w formie tekstu.

 Głosowe wprowadzanie tekstu może nie być obsługiwane przez niektóre funkcje.

 Ta funkcja może nie być obsługiwana w zależności od modelu lub regionu geograficznego.

 Pilot Pilot Samsung Smart może nie być obsługiwany w zależności od modelu lub regionu geograficznego.











Funkcje Smart

Można korzystać z różnych aplikacji dostępnych w usłudze Smart Hub.

Korzystanie z funkcji Smart Hub

Wyświetlanie opisów podstawowych funkcji Smart Hub.

Funkcja Smart Hub pozwala wyszukiwać informacje w Internecie, instalować i uruchamiać aplikacje, wyświetlać zdjęcia i filmy, odtwarzać muzykę zapisaną na zewnętrznych urządzeniach pamięci masowej oraz wykonywać inne czynności.

-  Niektóre usługi Smart Hub są płatne.
-  Z serwisu Smart Hub można korzystać, gdy telewizor jest podłączony do Internetu.
-  Niektóre funkcje serwisu Smart Hub mogą nie być obsługiwane w zależności od usługodawcy, języka lub regionu geograficznego.
-  Przerwy w usłudze Smart Hub mogą być spowodowane zakłóceniami w połączeniu z Internetem.
-  Aby korzystać z serwisu Smart Hub, należy wyrazić zgodę na warunki umowy dla użytkownika serwisu Smart Hub oraz na zbieranie danych osobowych i korzystanie z nich. Bez wyrażenia takiej zgody nie można korzystać z dodatkowych funkcji i usług. Aby wyświetlić cały tekst dokumentu [Warunki i prywatność](#) wybierz kolejno  >  [Ustawienia](#) > [Warunki i prywatność](#). [Spróbuj](#)
-  Aby zaprzestać korzystania z funkcji Smart Hub, można anulować umowę. Aby anulować umowę na usługę Smart Hub wybierz [Resetuj Smart Hub](#) ( >  [Ustawienia](#) > [Pomoc techn.](#) > [Konservacja urządzenia](#) > [Diagnostyka](#) > [Resetuj Smart Hub](#)).

Wyświetlanie ekranu Pierwszy ekran

Naciśnij przycisk .

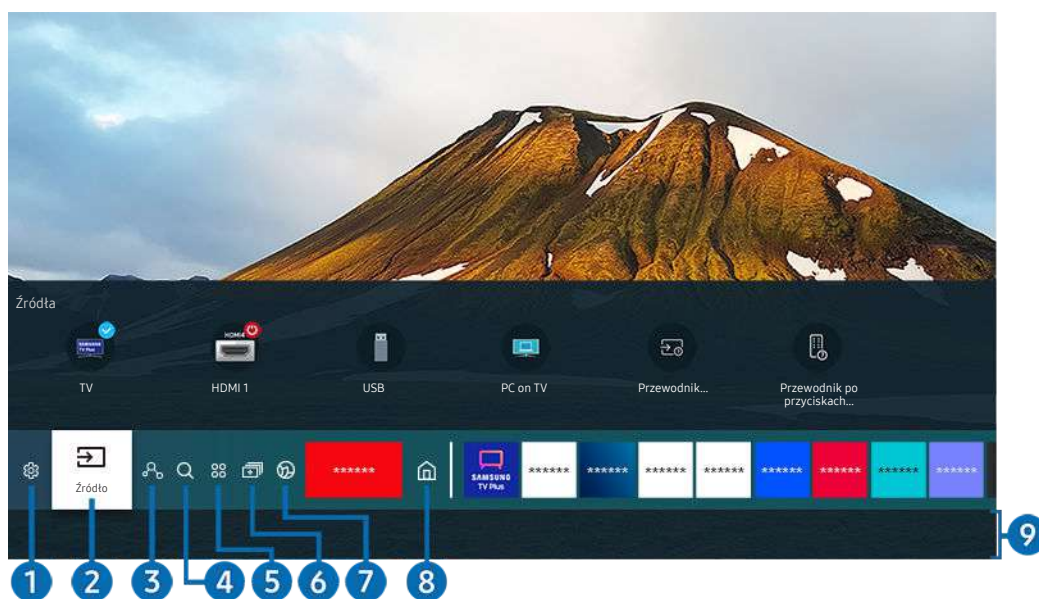

 Obraz na danym telewizorze może wyglądać inaczej niż na powyższej ilustracji w zależności od modelu i regionu geograficznego.

Na ekranie Pierwszy ekran można łatwo uruchamiać poprzednio lub często używane aplikacje. Aplikacje można także dodawać do tego ekranu lub je z niego usuwać.

Ustawienia

Po przeniesieniu fokusu na ikonę **Ustawienia** nad menu pojawi się lista szybkich ustawień. Kliknięcie ikon pozwala szybko ustawić często używane funkcje.

- **e-Manual**

W telewizorze jest wbudowana instrukcja, którą można otworzyć.

- **Tryb inteligentny**

W trybie **Tryb inteligentny** telewizor rozpoznaje i analizuje otoczenie, zakłócenia zewnętrzne, treść i wzorce użytkownika, aby zapewnić najlepszą jakość obrazu. Aby włączyć lub wyłączyć **Tryb inteligentny**, naciśnij przycisk Wybierz. Aby skonfigurować szczegółowe opcje, naciśnij przycisk kierunkowy w górę, a następnie wybierz opcję **Ustawienia trybu inteligentnego**.

 Ta funkcja jest obsługiwana wyłącznie w telewizorach QLED (z wyjątkiem serii Q6*A/Q5*A), a także w telewizorach The Frame .

 Więcej informacji dotyczących aplikacji Tryb inteligentny zawiera część „Korzystanie z funkcji Tryb inteligentny”.

- **Tryb obrazu**

Wybór trybu obrazu zapewniającego najlepsze wrażenia podczas oglądania. Aby zmienić tryb obrazu, naciśnij przycisk Wybierz. Aby dokonać precyzyjnych regulacji, naciśnij przycisk kierunkowy w górę, a następnie wybierz opcję **Ustawienia obrazu**.

- **Tryb dźwięku**

Wybór trybu dźwięku zapewniającego najlepsze wrażenia podczas słuchania. Aby zmienić tryb dźwięku, naciśnij przycisk Wybierz. Aby dokonać precyzyjnych regulacji, naciśnij przycisk kierunkowy w górę, a następnie wybierz opcję **Ustawienia korektora**.

- **Wyjście dźwięku**

Wybór głośników wykorzystywanych przez telewizor do emitowania dźwięku. Aby zmienić wyjście audio, naciśnij przycisk Wybierz. Aby nawiązać połączenie z głośnikiem Bluetooth, naciśnij przycisk kierunkowy w górę, a następnie wybierz opcję **Lista głośników Bluetooth**.

 Funkcja połączenia z głośnikiem Bluetooth może nie być obsługiwana w zależności od modelu lub regionu geograficznego.

- **Tryb gry**

Można włączyć opcję **Tryb gry**, aby zoptymalizować ekran telewizora w celu uzyskania lepszej wydajności w grach. Aby włączyć lub wyłączyć **Tryb gry**, naciśnij przycisk Wybierz. Aby skonfigurować szczegółowe opcje, naciśnij przycisk kierunkowy w górę, a następnie wybierz opcję **Przejdź do ustawień trybu gry**.

 Więcej informacji dotyczących funkcji Tryb gry zawiera część „Ustawianie środowiska oglądania dla urządzeń zewnętrznych”.

 Ta funkcja jest dostępna tylko wtedy, gdy używane jest zewnętrzne źródło sygnału.

- **Napisy**

Transmisje telewizyjne można oglądać z napisami. Aby aktywować/dezaktywować funkcję **Napisy**, naciśnij przycisk Wybierz. Aby uruchomić **Skróty dostępności**, naciśnij przycisk kierunkowy w górę, a następnie wybierz opcję **Skróty dostępności**.

- **Jęz. ścieżki dźwięk.**

Umożliwia zmianę języka odtwarzanego dźwięku. Aby dokonać precyzyjnych regulacji, naciśnij przycisk kierunkowy w górę, a następnie wybierz opcję [Przejdź do Opcji dźwięku](#).

- **PIP**

Podczas korzystania z podłączonego urządzenia zewnętrznego można oglądać transmisje telewizyjne w małym oknie trybu „obraz w obrazie” (PIP). Aby dokonać precyzyjnych regulacji, naciśnij przycisk kierunkowy w górę, a następnie wybierz opcję [Konfiguracja PIP](#).



Ta funkcja może nie być obsługiwana w zależności od modelu lub regionu geograficznego.

- **Sieć**

Wyświetlanie aktualnego stanu sieci i Internetu. Naciśnij przycisk kierunkowy w górę, a następnie wybierz opcję [Stan sieci](#) lub [Ustawienia sieci](#).

- **Rozmiar obrazu**

Umożliwia zmianę rozmiaru wyświetlanego obrazu. Aby dokonać precyzyjnych regulacji, naciśnij przycisk kierunkowy w górę, a następnie wybierz opcję [Przejdź do rozmiaru obrazu](#).

- **Tonacja kolorów**

Pozwala wybrać odcień koloru odpowiedni do preferencji użytkownika. Aby zmienić na żądany odcień koloru, naciśnij przycisk Wybierz.

- **Wyrazistość obrazu**

Możesz zoptymalizować zdjęcia, które zawierają dużo ruchów. Aby włączyć lub wyłączyć tę funkcję, naciśnij przycisk Wybierz. Aby skonfigurować szczegółowe opcje, naciśnij przycisk kierunkowy w górę, a następnie wybierz opcję [Ustawienia wyrazistości obrazu](#).

- **Contrast Enhancer**

Możesz zapobiec nadmiernym różnicom między jasnymi i ciemnymi obszarami na ekranie telewizora. Aby zmienić ustawienie [Contrast Enhancer](#), naciśnij przycisk Wybierz.

- **Format wyjściowego dźwięku cyfrowego**

Można wybrać format wyjściowy dla dźwięku cyfrowego. Opcja [Dolby Digital+](#) jest dostępna wyłącznie przez złącze HDMI (eARC) dla urządzeń zewnętrznych obsługujących format Dolby Digital+.

- **Przestrzeń kolorów**

Na ekranie telewizora można ustawić spektrum kolorów. Aby zmienić na żądane spektrum kolorów, naciśnij przycisk Wybierz. Aby skonfigurować szczegółowe opcje, naciśnij przycisk kierunkowy w górę, a następnie wybierz opcję [Ustawienia przestrzeni kolorów](#).

- **Konserwacja urządzenia**

Można wybrać opcję [Konserwacja urządzenia](#), aby zdiagnozować i zoptymalizować działanie telewizora. Funkcja [Konserwacja urządzenia](#) może również sprawdzać i optymalizować pamięć masową telewizora. W przypadku stwierdzenia jakichkolwiek problemów należy skontaktować się z pomocą techniczną.

- **Włącznik czasowy**

Ustawienie funkcji [Włącznik czasowy](#) umożliwia automatyczne włączenie telewizora o określonej godzinie. Funkcja [Włącznik czasowy](#) jest dostępna, pod warunkiem ustawienia funkcji [Zegar](#).

 Ta funkcja może nie być obsługiwana w zależności od modelu lub regionu geograficznego.

- **Wyłącznik czasowy**

Ustawienie funkcji [Wyłącznik czasowy](#) umożliwia automatyczne wyłączenie telewizora o określonej godzinie. Funkcja [Wyłącznik czasowy](#) jest dostępna, pod warunkiem ustawienia funkcji [Zegar](#).

 Ta funkcja może nie być obsługiwana w zależności od modelu lub regionu geograficznego.

- **Wszystkie ustawienia**

Wyświetlanie menu [Ustawienia](#).

 Te funkcje mogą nie być obsługiwane w zależności od modelu lub obszaru geograficznego.

2 [Źródło](#)

Wybór urządzenia zewnętrznego podłączonego do telewizora.

 Aby uzyskać więcej informacji, przejdź do części [„Przełączanie urządzeń zewnętrznych podłączonych do telewizora”](#).

3 [Digital Butler](#)

Funkcja ta pozwala na podłączenie do telewizora wykrytych urządzeń w tej samej przestrzeni i sterowanie nimi.

 Aby uzyskać więcej informacji, przejdź do części [„Korzystanie z funkcji Digital Butler”](#).

 Ta funkcja może nie być obsługiwana w zależności od modelu lub regionu geograficznego.

4 🔍 Wyszukaj

Można wyszukiwać kanały, programy, filmy i aplikacje w usłudze Smart Hub.

 Aby można było skorzystać z tej funkcji, telewizor musi być podłączony do Internetu.

 W zależności od modelu funkcja może nie być obsługiwana.

5 📺 Apps

Umożliwia wyświetlanie na ekranie telewizora różnego rodzaju treści, takich jak wiadomości, sport, prognoza pogody oraz gry, przez zainstalowanie w telewizorze odpowiednich aplikacji.

 Aby można było skorzystać z tej funkcji, telewizor musi być podłączony do Internetu.

 Aby uzyskać więcej informacji, przejdź do części „[Korzystanie z usługi Apps](#)”.

6 📺 Multi View



Podczas oglądania telewizji umożliwia wyświetlanie kilku ekranów w widoku podzielonym.

 Aby uzyskać więcej informacji, przejdź do części „[Korzystanie z funkcji Multi View](#)”.

 Ta funkcja może nie być obsługiwana w zależności od modelu lub regionu geograficznego.

7 🌐 Ambient Mode

Gdy aktualnie nie jest oglądana telewizja, pozwala wzbogacić wystrój wnętrza poprzez wyświetlanie na ekranie telewizora treści pasujących do otoczenia lub istotnych informacji w czasie rzeczywistym, takich jak pogoda, godzina i aktualności.

Aby powrócić do trybu oglądania telewizji, naciśnij przycisk  w trybie **Ambient Mode**. Aby wyłączyć telewizor, naciśnij przycisk . W przypadku jednego z modeli The Frame, naciśnij i przytrzymaj przycisk .

 W zależności od modelu funkcja może nie być obsługiwana.

 Więcej informacji dotyczących aplikacji **Ambient Mode** zawiera część „[Korzystanie z funkcji Ambient Mode](#)”.

8 Strona główna

To menu pojawia się jako pierwsze po naciśnięciu przycisku . Następnie można szybko użyć opcji **Konto Samsung**, **Powiadomienie** lub **Opcje prywatności**.

 Dostępne funkcje mogą się różnić w zależności od modelu lub obszaru geograficznego.

• **Konto Samsung**

Przejdź do ekranu **Konto Samsung**, aby utworzyć nowe konto i wylogować się ze swojego konta.

 Więcej informacji dotyczących aplikacji **Konto Samsung** zawiera część „Korzystanie z konta Samsung”.

• **Powiadomienie**

Funkcja umożliwia wyświetlanie listy powiadomień o wszystkich zdarzeniach telewizora. Powiadomienie pojawia się na ekranie o zaplanowanej porze oglądania lub nagrywania programu albo po wystąpieniu zdarzenia w zarejestrowanym urządzeniu.

Po przesunięciu fokusu na opcję **Powiadomienie** i naciśnięciu przycisku Wybierz pojawi się okno z powiadomieniem po prawej stronie oraz następujące funkcje:

– **Usuń wszystko**

Pozwala usunąć wszystkie powiadomienia.

– **Ustawienia**

Pozwala wybrać usługi, dla których mają być wyświetlane powiadomienia.

W przypadku wyboru opcji **Zezwól na dźwięk** powiadomienia są wyświetlane wraz z dźwiękiem powiadomienia.

• **Opcje prywatności**

Można przejrzeć i ustawić zasady ochrony prywatności dla usługi Smart Hub i różnych innych usług.

9 **Universal Guide**

Universal Guide to aplikacja, która umożliwia wyszukiwanie w jednym miejscu i oglądanie takich treści, jak programy telewizyjne, seriale i filmy. **Universal Guide** może polecać treści dostosowane do preferencji użytkownika.

Z tej funkcji można korzystać przy użyciu aplikacji Samsung SmartThings na urządzeniu mobilnym.

 Aby uzyskać dostęp do Uniwersalnego przewodnika, naciśnij przycisk kierunkowy w dół na pilocie na ekranie Pierwszy ekran.

 Aby można było wyświetlać treści z tych aplikacji na ekranie telewizora, aplikacje muszą być zainstalowane w telewizorze.

 W przypadku oglądania treści płatnych dodatkowo może być wymagane dokonanie płatności za pośrednictwem powiązanej aplikacji.

 Niektóre treści mogą być ograniczone w zależności od warunków sieciowych i abonamentów na płatne kanały.



 Kontrola rodzicielska jest konieczna, gdy z tej usługi korzystają dzieci.

 Obrazy mogą być nieostre w zależności od parametrów dostawcy usług.

 Ta funkcja może nie być obsługiwana w zależności od modelu lub regionu geograficznego.

Sztuka

Gdy nikt nie ogląda telewizji lub gdy telewizor jest wyłączony, można korzystać z funkcji trybu **Sztuka** w celu edytowania obrazów, takich jak grafika czy zdjęcia, albo wyświetlania treści.

-  Ta funkcja jest obsługiwana wyłącznie w modelach The Frame.
-  Aby uzyskać więcej informacji, przejdź do części „Korzystanie z trybu Sztuka”.

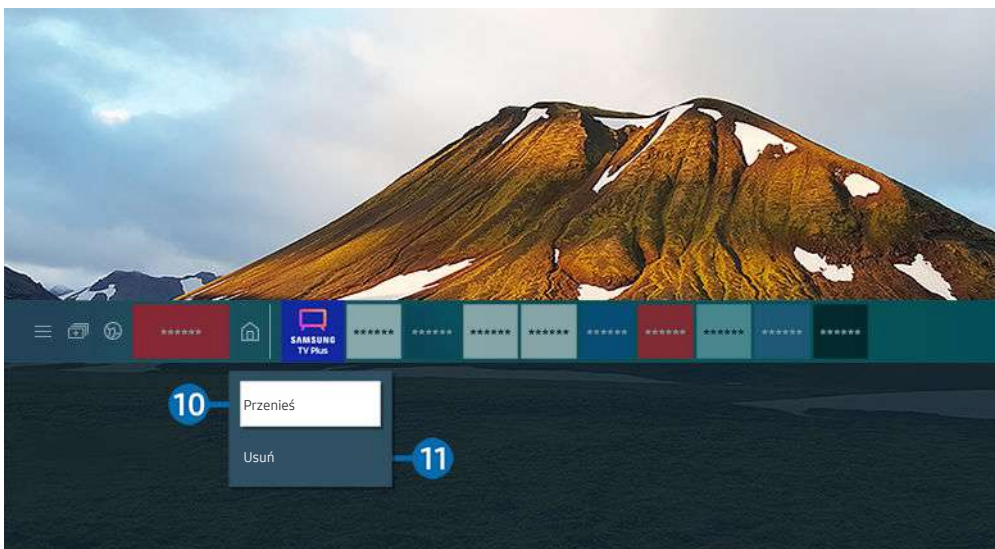

-  Obraz na danym telewizorze może wyglądać inaczej niż na powyższej ilustracji w zależności od modelu i regionu geograficznego.



10 Przenoszenie elementu na ekranie Pierwszy ekran

Przesuń fokus na aplikację, którą ma być przeniesiona, naciśnij i przytrzymaj przycisk Wybierz na pilocie, a następnie w menu opcji wybierz opcję **Przenieś**. Przenieś aplikację w żądane miejsce, naciskając przycisk kierunkowy w lewo lub w prawo, a następnie naciśnij przycisk Wybierz. Wybrana aplikacja zostanie przeniesiona na ekranie głównym.

-  W regionie, w którym Universal Guide nie jest obsługiwana, naciśnij przycisk kierunkowy w dół na pilocie.

11 Usuwanie elementu na ekranie Pierwszy ekran

Przesuń fokus na aplikację, która ma być usunięta, naciśnij przycisk Wybierz na pilocie, a następnie w menu opcji wybierz opcję **Usuń**. Wybrana aplikacja zostanie usunięta.

-  W regionie, w którym funkcja Uniwersalny przewodnik nie jest obsługiwana, naciśnij przycisk kierunkowy w dół na pilocie.
-  Często używane aplikacje można dodać do ekranu Pierwszy ekran przy użyciu opcji Apps. Aby dodać ulubione aplikacje do ekranu Pierwszy ekran, patrz „Zarządzanie zainstalowanymi aplikacjami”.

Automatyczne uruchamianie funkcji Smart Hub

 >  [Ustawienia](#) > [Ogólne](#) > [Funkcje Smart](#) > [Autouruchamianie Smart Hub](#) [Spróbu!](#)

Gdy dla opcji [Autouruchamianie Smart Hub](#) zostanie wybrane ustawienie [Włączone](#), po włączeniu telewizora na jego ekranie będzie automatycznie wyświetlany Pierwszy ekran. Można także włączyć lub wyłączyć tę funkcję. Naciśnij przycisk Wybierz w bieżącym menu.

Automatyczne uruchamianie ostatnio używanej aplikacji

 >  [Ustawienia](#) > [Ogólne](#) > [Funkcje Smart](#) > [Autouruchamianie ostatniej aplikacji](#) [Spróbu!](#)

Jeśli dla opcji [Autouruchamianie ostatniej aplikacji](#) wybrano ustawienie [Włączone](#), po włączeniu telewizora ostatnio używana aplikacja zostanie uruchomiona automatycznie. Można także włączyć lub wyłączyć tę funkcję. Naciśnij przycisk Wybierz w bieżącym menu.

 W zależności od aplikacji ta funkcja może nie być obsługiwana.

 W zależności od modelu funkcja może nie być obsługiwana.

Automatyczne uruchamianie aplikacji Samsung Business TV

 >  [Ustawienia](#) > [Ogólne](#) > [Funkcje Smart](#) > [Autouruchamianie aplikacji Samsung Business TV](#)

Jeśli dla opcji [Autouruchamianie aplikacji Samsung Business TV](#) wybrano ustawienie [Włączone](#), po włączeniu telewizora aplikacja [Samsung Business TV](#) zostanie uruchomiona automatycznie. Można także włączyć lub wyłączyć tę funkcję. Naciśnij przycisk Wybierz w bieżącym menu.

Aby korzystać w telewizorze z aplikacji [Samsung Business TV](#), pobierz i zainstaluj aplikację z Play Store lub App Store. Użyj aplikacji [Samsung Business TV](#) postępując zgodnie z instrukcjami wyświetlanymi na ekranie urządzenia mobilnego.

 Jeśli opcja [Autouruchamianie aplikacji Samsung Business TV](#) ma wartość [Włączone](#) oraz opcja [Autouruchamianie ostatniej aplikacji](#) jest włączona [Włączone](#), aplikacja [Samsung Business TV](#) uruchamia się automatycznie przy włączaniu telewizora.

 Jest ona dostępna w wersji Android 6.0/iOS 9.0 lub nowszej.

 Aplikacja [Samsung Business TV](#) na ekranie Pierwszy ekran jest instalowana automatycznie po wyrażeniu zgody na umowę o świadczenie usług oraz zbieranie i wykorzystywanie danych osobowych.

 Ta funkcja może nie być obsługiwana w zależności od modelu lub regionu geograficznego.

Automatyczne wyświetlanie treści z urządzenia mobilnego w trybie Multi View

 >  [Ustawienia](#) > [Ogólne](#) > [Funkcje Smart](#) > [Automatycznie uruchom nadawanie widoku Multi View](#)

Podczas wyświetlania treści YouTube z urządzenia mobilnego są one automatycznie wyświetlane w trybie **Multi View**. Funkcję można włączyć lub wyłączyć, naciskając przycisk Wybierz.

 Funkcja jest dostępna na ekranie dla każdego programu, urządzenia zewnętrznego lub aplikacji, która obsługuje tryb Multi View.



 W zależności od modelu funkcja może nie być obsługiwana.

Testowanie połączeń z usługą Smart Hub

 >  [Ustawienia](#) > [Pomoc techn.](#) > [Konserwacja urządzenia](#) > [Diagnostyka](#) > [Test połączenia Smart Hub](#) [Spróbuj](#)

Resetowanie funkcji Smart Hub

 >  [Ustawienia](#) > [Pomoc techn.](#) > [Konserwacja urządzenia](#) > [Diagnostyka](#) > [Resetuj Smart Hub](#) [Spróbuj](#)





 Pozwala zresetować ustawienia funkcji Smart Hub. Aby zresetować funkcję Smart Hub, wprowadź kod PIN. Domyślny kod PIN to „0000” (we Francji i Włoszech: „1111”). Kod PIN można ustawić, wybierając kolejno  >  [Ustawienia](#) > [Ogólne](#) > [Menedżer systemu](#) > [Zmień kod PIN](#).

 Aplikacja asystenta [Zmień kod PIN](#) może nie być obsługiwana w zależności od modelu lub obszaru geograficznego.

Korzystanie z konta Samsung

Można utworzyć konto Samsung i nim zarządzać.

 >  [Ustawienia](#) > [Ogólne](#) > [Menedżer systemu](#) > [Konto Samsung](#) Spróbuj

-  Cały tekst dokumentu Zasady i warunki można wyświetlić, przechodząc do opcji  >  [Ustawienia](#) > [Ogólne](#) > [Menedżer systemu](#) > [Konto Samsung](#) > [Moje konto](#) > [Warunki korzyst., ochrona prywatn.](#) po zalogowaniu się do konta Samsung.
-  Postępuj zgodnie z instrukcjami wyświetlanymi na ekranie telewizora, aby utworzyć lub zalogować się na konto Konto Samsung.
-  Konto Samsung może być używane w telewizji, urządzeniu mobilnym i witrynie internetowej z tym samym identyfikatorem.

Logowanie się do konta Samsung

 >  [Ustawienia](#) > [Ogólne](#) > [Menedżer systemu](#) > [Konto Samsung](#) > [Zaloguj](#)

Tworzenie nowego konta

 >  [Ustawienia](#) > [Ogólne](#) > [Menedżer systemu](#) > [Konto Samsung](#) > [Stwórz konto](#)



Zarządzanie kontem Samsung

 >  [Ustawienia](#) > [Ogólne](#) > [Menedżer systemu](#) > [Konto Samsung](#) > [Moje konto](#)

Po zalogowaniu się na konto Samsung można korzystać z następujących funkcji:



- [Wyloguj](#)

Gdy wiele osób korzysta z telewizora, można wylogować się ze swojego konta, aby inni nie mogli z niego korzystać.

-  Aby wylogować się ze swojego konta [Konto Samsung](#) ( >  [Ustawienia](#) > [Ogólne](#) > [Menedżer systemu](#) > [Konto Samsung](#)), przenieś fokus na ikonę konta, a następnie naciśnij przycisk Wybierz. Po wyświetleniu okna podręcznego wybierz opcję [Wyloguj](#).

- [Edytuj profil](#)

Można edytować informacje o swoim koncie.

-  Aby chronić dane osobowe, należy wybrać opcję [Edytuj profil](#), a następnie ustawić [Metoda logow.](#) na [Wprowadź hasło po wybraniu ID \(wysoki poziom bezpieczeństwa\)](#).
-  Jeśli chcesz, aby telewizor automatycznie logował się do konta, gdy tylko go włączysz, kliknij [Nie wylogowuj mnie](#).
-  Gdy telewizor jest używany przez wiele osób, wyłącz [Nie wylogowuj mnie](#), aby zabezpieczyć dane osobowe.

- **Informacje o płatności**

Można przeglądać informacje dotyczące płatności i zarządzać nimi.

- **Kopia**

Można wykonać kopię zapasową ustawień telewizora i zapisać ją w pamięci chmury. Podczas resetowania lub wymiany telewizora można przywrócić jego ustawienia z kopii zapasowej.

- **Rejestracja telewizora**

Umożliwia zarejestrowanie bieżącego telewizora lub wyświetlenie zarejestrowanych informacji. Po zarejestrowaniu produktu można łatwo uzyskać usługi dodatkowe.

 Zarejestrowane informacje można wyświetlić lub usunąć na stronie internetowej konta Samsung (<http://account.samsung.com>).

- **Synchronizuj przeglądarkę**

Po zalogowaniu się do konta Samsung i skonfigurowaniu ustawień **Synchronizuj przeglądarkę** można udostępniać ulubione pozycje i zakładki zarejestrowane przy użyciu innych urządzeń.

- **Usuń konto**

Można usunąć konto z telewizora. Pomimo usunięcia konta Samsung z telewizora, subskrypcja nie zostaje anulowana.

 Aby wycofać subskrypcję konta Samsung, wejdź na stronę internetową konta Samsung (<http://account.samsung.com>).

- **Warunki korzyst., ochrona prywatn.**

Można tam przeczytać umowę z użytkownikiem oraz zasady ochrony prywatności.



 Aby uzyskać więcej informacji na temat warunków korzystania i polityki prywatności, wybierz opcję **Wyświetl szczegóły**.

Korzystanie z funkcji Ambient Mode

Dowiedz się o funkcjach dostępnych po wybraniu ustawienia Ambient Mode.

> Ambient Mode

Gdy aktualnie nie jest oglądana telewizja, pozwala wzbogacić wystrój wnętrza poprzez wyświetlanie na ekranie telewizora treści pasujących do otoczenia lub istotnych informacji w czasie rzeczywistym, takich jak pogoda, godzina i aktualności.

-  W zależności od modelu funkcja może nie być obsługiwana.
-  W trybie **Ambient Mode** niektóre funkcje mogą nie być dostępne.

Ekran przeglądarki Ambient Mode

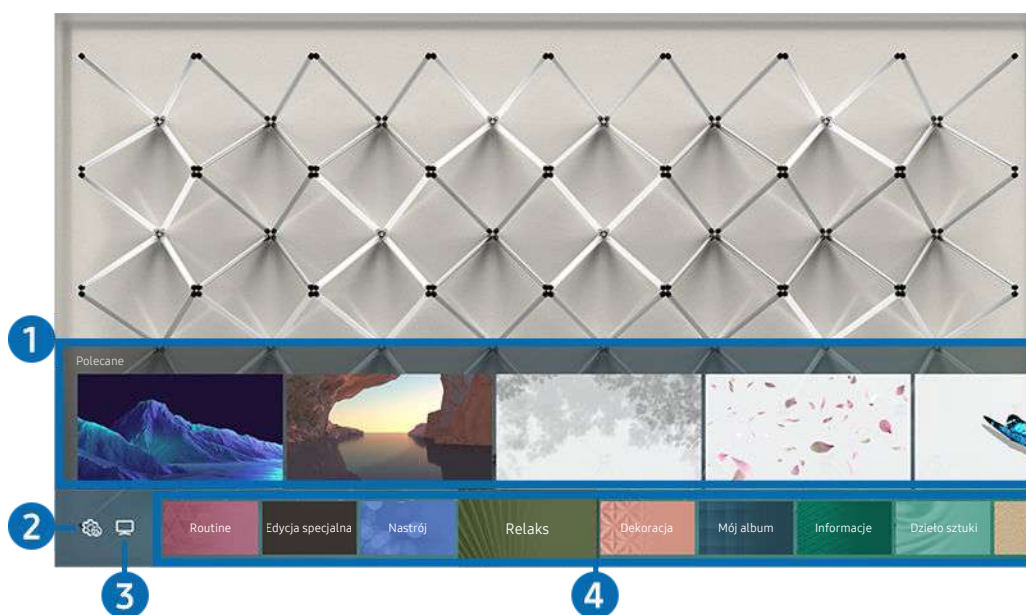

-  Obraz na danym telewizorze może wyglądać inaczej niż na powyższej ilustracji w zależności od modelu i regionu geograficznego.

Po naciśnięciu przycisku  w trybie **Ambient Mode**, na dole ekranu pojawi się ekran przeglądarki funkcji **Ambient Mode**. Na ekranie przeglądarki **Ambient Mode** można wybrać treści lub zmienić ustawienia funkcji **Ambient Mode**.

1 Podgląd funkcji i treści

Po wybraniu kategorii u dołu ekranu pojawi się podgląd dostępnych funkcji i treści.

Aby wyświetlić szczegółowe informacje o elemencie treści, przenieś na niego fokus, a następnie naciśnij przycisk kierunkowy w górę.

2 Ustawienia trybu Ambient

Można zmienić następujące ustawienia funkcji: **Ambient Mode**:

 Dostępne ustawienia mogą się różnić w zależności od modelu.

- **Automatyczna jasność**

Zmiana ustawień automatycznej jasności dla funkcji **Ambient Mode**.

 Jeśli dla tej funkcji zostanie wybrane ustawienie **Wyłączone**, poziom jasności ekranu telewizora nie będzie automatycznie regulowany w zależności od poziomu oświetlenia otoczenia.

- **Wyłączenie po**

Ustawienie czasu, po którym ekran funkcji **Ambient Mode** jest automatycznie wyłączany.

 Jeśli przez ustawiony czas nie zostanie wysłane żadne polecenie z pilota, ekran zostanie wygaszony.

- **Ustawienia ekranu**

Umożliwia zmianę takich ustawień, jak jasność, nasycenie i odcień.

- **Jasność**

Regulacja jasności treści.

- **Nasycenie**

Regulacja nasycenia treści.

- **Tonacja kolorów**

Regulacja koloru treści.

- **Odcień koloru czerwonego / Odcień koloru zielonego / Odcień koloru niebieskiego**

Regulacja poziomu czerwonego, zielonego i niebieskiego koloru.

- **Resetuj wszystkie zdjęcia**

Resetuje zdjęcia zaimportowane z urządzenia mobilnego lub chmury Chmura Samsung.

 W zależności od modelu funkcja może nie być obsługiwana.

3 TV

Można otworzyć ekran oglądania telewizji.

4 Wybór kategorii treści

Można wybrać preferowaną treść i tło dla ekranu funkcji **Ambient Mode**.

 Można użyć aplikacji SmartThings na urządzeniu mobilnym, aby wybrać żądaną treść, a następnie zmienić ustawienia.

 W zależności od modelu funkcja może nie być obsługiwana.

 Dostępne kategorie treści mogą się różnić w zależności od modelu lub obszaru geograficznego.

- **Routine**

Można korzystać z szeregu ustawień, z których każde wyświetla treść odpowiadającą danej części dnia lub tworzyć własne ustawienia za pośrednictwem aplikacji SmartThings.

- **Kolekcja Q**

Udostępnia treści przeznaczone specjalnie dla telewizorów QLED firmy Samsung.

- **Edycja specjalna**

Pozwala wyświetlać prace i aranżacje wnętrz tworzone przez najlepszych światowych artystów i projektantów.

- **Nastroj**

Skorzystaj z szeregu opcji, aby stworzyć odpowiednią atmosferę dostosowaną do Twojego nastroju.

- **Relaks**

Zrelaksuj się za pomocą różnych wyciszających materiałów inspirowanych naturą.

- **Dekoracja**

Pozwala wybrać treści o praktycznym i pięknym wyglądzie.

- **Mój album**

Pozwala ustawić obraz zapisany w urządzeniu mobilnym lub chmurze Chmura Samsung jako tapetę ekranu w trybie **Ambient Mode**.

 Aby zaimportować zdjęcia z urządzenia przenośnego lub chmury Chmura Samsung, użyj aplikacji SmartThings na urządzeniu mobilnym.

 Aby uzyskać więcej informacji na temat konfigurowania ustawień wyświetlania zdjęć, uruchom funkcję **Wyświetl Pomoc**. Ta funkcja jest dostępna po wybraniu zdjęcia w kategorii **Mój album**.

- **Kinografika**

Wyświetla atrakcyjne wizualnie treści przez wywołanie wrażenia powtarzalnego ruchu w części zdjęcia.

- **Informacje**

Umożliwia wybór najważniejszych informacji dostępnych w czasie rzeczywistym, takich jak pogoda, temperatura, godzina i wiadomości.

- **Dzieło sztuki**

Pozwala wybrać treści, takie jak znane na całym świecie zdjęcia i dzieła sztuki.

- **Motyw tła**

Pozwala wybrać motyw tła dostarczany przez firmę Samsung.

 Wykonaj zdjęcie ściany przy użyciu aplikacji SmartThings w urządzeniu mobilnym, aby utworzyć niestandardowy motyw tła. Podczas korzystania z tej funkcji może występować opóźnienie w transmisji obrazu i optymalizacji w zależności od warunków sieci.

 Można ustawić motyw tła utworzonego jako tło dla elementu zawartości. Aby ustawić motyw tła jako tło elementu zawartości, naciśnij przycisk kierunkowy w dół podczas wyświetlania ekranu **Ambient Mode**.

- **O usługach Ambient Mode**

Wyświetlanie informacji dotyczących funkcji **Ambient Mode**.

Stosowanie efektów do treści

Podczas oglądania programu w trybie **Ambient Mode** naciśnij przycisk kierunkowy w dół, aby zmienić następujące ustawienia dla treści:

 W zależności od modelu lub treści dostępne funkcje mogą nie być obsługiwane.

- **Filtr pogodowy**

Umożliwia dodanie do treści efektu pogody.

- **Filtr czasu**

Umożliwia wybranie dla treści dowolnego formatu godziny w tle.

- **Filtr fotograficzny**

Umożliwia wybranie dla treści efektu zdjęcia.

- **Kolor i motyw**

Zmienia kolor lub motyw zawartości.

- **Klimaty**

Wybór nastroju, który odpowiada treści.

- **Tła**

Zmienia tło treści.

 Przy użyciu aplikacji SmartThings można wykonać zdjęcie ściany w urządzeniu mobilnym i utworzyć z niego niestandardowy motyw tła. Aby uzyskać więcej informacji, wybierz ikonę **Sposób użycia**. Ta funkcja może powodować opóźnienie w transmisji obrazu i optymalizacji w zależności od warunków sieci.



- **Efekty cienia**

Nakłada efekt cienia, który można dobrać do treści.

Wyświetlanie szczegółowych informacji o treści

Podczas oglądania programu w trybie **Ambient Mode** naciśnij przycisk kierunkowy w górę, aby wyświetlić szczegółowe informacje dotyczące treści.

Przejście do ekranu oglądania telewizji z funkcji Ambient Mode

Aby przejść do ekranu oglądania telewizji z funkcji **Ambient Mode**, naciśnij przycisk  lub wybierz  **TV** w przeglądarce **Ambient Mode**.

 Naciśnięcie przycisku  przy wyłączonym telewizorze spowoduje pojawienie się ekranu oglądania telewizji.



Korzystanie z trybu Sztuka

Dowiedz się o funkcjach dostępnych po wybraniu trybu Sztuka.

 >  Sztuka

 Ta funkcja jest obsługiwana wyłącznie w modelach The Frame.



Za pomocą funkcji trybu **Sztuka** można wyświetlać treści obrazowe, np. grafikę czy zdjęcia, gdy aktualnie nie ogląda się telewizji w trybie pełnoekranowym.

- Naciśnij przycisk  na pilocie telewizora, aby włączyć tryb telewizora lub **Sztuka**.
- Naciśnij przycisk  w trybie **Sztuka**, aby włączyć tryb telewizora.
- Aby całkowicie wyłączyć telewizor, naciśnij i przytrzymaj przycisk  na pilocie lub przycisk zasilania w prawym dolnym rogu z tyłu telewizora.

 W przypadku korzystania z pilota innego niż Pilot Samsung Smart telewizor może nie wyłączyć się całkowicie.

- W trybie **Sztuka** jasność i ton kolorów telewizora są automatycznie dostosowywane w zależności od oświetlenia otoczenia, a także telewizor może wyłączać się automatycznie.

 domyślnym ustawieniem telewizora jest opcja automatycznego wyłączania ekranu, gdy w trybie **Sztuka** światło otoczenia zostaje przygaszone.

- Z ustawień trybu **Sztuka** ( >  Sztuka > **Ustawienia**) w telewizorze lub aplikacji SmartThings na urządzeniu mobilnym można korzystać do konfigurowania ustawień czujnika ruchu, tak aby telewizor wykrywał wizualne zmiany, w tym wynikające z ruchu, w celu automatycznego włączania się i wyłączania.

 Ta funkcja może nie być obsługiwana w zależności od modelu lub regionu geograficznego.

- W trybie **Sztuka** do telewizora można podłączyć urządzenie mobilne za pośrednictwem zainstalowanej na nim aplikacji SmartThings w celu wyświetlenia zdjęć na urządzeniu mobilnym.



 Ta funkcja może nie być obsługiwana w zależności od modelu telewizora lub urządzenia mobilnego.

 Obsługiwane funkcje mogą się różnić w zależności od wersji aplikacji SmartThings.

Wyświetlanie obrazów



 Obraz na danym telewizorze może wyglądać inaczej niż na powyższej ilustracji w zależności od modelu i regionu geograficznego.

Aby wyświetlić obraz w trybie **Sztuka**, wybierz jedną z poniższych pozycji menu. Aby włączyć menu podrzędne, w którym można wybierać obrazy, naciśnij przycisk **Wybierz**, jeden z czterech przycisków kierunkowych lub przycisk  w trybie **Sztuka**. Następnie przy użyciu przycisków kierunkowych na pilocie przejdź dożądanego obrazu i naciśnij przycisk **Wybierz**. U dołu wybranego obrazu pojawia się opcja  **Ustaw** i obraz ten można wyświetlić w trybie **Sztuka**.

 Przeglądając obrazy w trybie **Sztuka**, szczegółowe informacje o obrazach można znaleźć naciskając przycisk kierunkowy pilota.

- **Sklep z dziełami sztuki**

Aby zakupić różne obrazy, można przejść do serwisu **Sklep z dziełami sztuki**.

 Zależnie od stanu połączenia sieciowego zawartość serwisu **Sklep z dziełami sztuki** może nie zostać wyświetlona.

 Aby kupić lub docenić obrazy, najpierw zaloguj się za pomocą swojego konta Konto Samsung.

- **Ostatnie**

Można manipulować ostatnimi wybranymi obrazami.

- **Moja kolekcja**

Można wyświetlić listę grafik i zdjęć, które zostały zdefiniowane jako ♥ **Ulubione** w folderze **Ulubione**. Obrazy można wybierać również spośród zapisanych na urządzeniu pamięci zewnętrznej lub urządzeniu mobilnym i zapisać je w folderze **Moje zdjęcia**.

 Używając aplikacji SmartThings możesz zapisywać zdjęcia na urządzeniu mobilnym.

- **Wyszukaj**

Można wygodnie znaleźć dzieła, wyszukując artystę, nazwę dzieła itp.

 Ta funkcja umożliwia wyszukiwanie terminów tylko w języku angielskim.

- **Wiadomości i wydarzenia**

Można znaleźć informacje o najnowszych wiadomościach lub wydarzeniach.

Wyświetlanie obrazów wg czasu

1. Przy użyciu przycisków kierunkowych na pilocie przejdź do opcji **Moja kolekcja**.
2. Za pomocą przycisków kierunkowych przejdź do opcji **Ulubione** lub **Moje zdjęcia**.
Aby przeglądać obrazy na urządzeniu mobilnym podłączonym przez USB lub aplikację SmartThings, wybierz wymagane obrazy na podłączonym urządzeniu, a następnie zapisz je w folderze **Moje zdjęcia**.
3. Przy użyciu przycisków kierunkowych na pilocie przejdź do opcji **Włącz pokaz slajdów** lub **Włącz pokaz slajdów (losowo)**.
4. Za pomocą przycisków kierunkowych na pilocie wybierz czas, po którym wyświetlany obraz zostanie zastąpiony innym, a następnie naciśnij przycisk **Wybierz**.

Importowanie obrazów z urządzenia pamięci zewnętrznej

1. Podłącz do telewizora urządzenie pamięci zewnętrznej zawierające obrazy.
2. Przy użyciu przycisków kierunkowych na pilocie przejdź do menu **Moja kolekcja**, a następnie przejdź do podłączonego urządzenia pamięci zewnętrznej.
3. Przy użyciu przycisków kierunkowych na pilocie przejdź do obrazu, a następnie naciśnij przycisk Wybierz.

 Istnieje możliwość wyboru wielu obrazów.

4. Przy użyciu przycisków kierunkowych na pilocie przejdź do opcji **Zapisz w Moich zdjęciach** w dolnej części ekranu, a następnie naciśnij przycisk Wybierz.
5. Wybrany obraz lub obrazy zostaną zapisane w katalogu **Moje zdjęcia**.

 Rozdzielczości zalecane: 3840 x 2160 (16:9)

Usuwanie obrazów z folderu Moja kolekcja

Zapisane obrazy można usunąć z folderu **Moja kolekcja**.

1. Przy użyciu przycisków kierunkowych na pilocie przejdź do opcji **Moja kolekcja**.
2. Przy użyciu przycisków kierunkowych na pilocie przejdź do opcji **Ulubione** lub **Moje zdjęcia**.
3. Przy użyciu przycisków kierunkowych na pilocie przejdź do opcji **Usuń**, a następnie naciśnij przycisk Wybierz.
4. Przy użyciu przycisków kierunkowych na pilocie przejdź do obrazu, a następnie naciśnij przycisk Wybierz.

 Istnieje możliwość wyboru wielu obrazów.

5. Przy użyciu przycisków kierunkowych na pilocie przejdź do opcji **Usuń wybrane** w dolnej części ekranu, a następnie naciśnij przycisk Wybierz.

Zakup obrazów w serwisie Sklep z dziełami sztuki

1. Przy użyciu przycisków kierunkowych na pilocie przejdź do opcji [Sklep z dziełami sztuki](#).
2. Przy użyciu przycisków kierunkowych na pilocie przejdź do tematu, a następnie naciśnij przycisk Wybierz. Na ekranie można wybrać dowolny temat podrzędny lub obraz.

 Ścieżka przejścia może się różnić w zależności od tematu.

3. Przy użyciu przycisków kierunkowych na pilocie przejdź do obrazu i naciśnij przycisk Wybierz.
4. Przy użyciu przycisków kierunkowych na pilocie przejdź do [Szczegóły](#) w dolnej części ekranu, a następnie wybierz przycisk [Pobierz dzieło sztuki](#).

 Wyświetla ekran [Uzyskaj próbne członkostwo](#) lub [Bezpłatne demo](#) jeśli nie została aktywowana opcja [Członkostwo w sklepie Sztuka](#).

5. Przy użyciu przycisków kierunkowych na pilocie wybierz metodę płatności, a następnie naciśnij przycisk Wybierz.
6. Aby zrealizować płatność, postępuj zgodnie z instrukcjami na ekranie.

Subskrybowanie biuletynu Członkostwo w sklepie Sztuka

Po włączeniu subskrypcji biuletynu [Członkostwo w sklepie Sztuka](#) można bez ograniczeń korzystać z serwisu [Sklep z dziełami sztuki](#) i pobierać różne materiały artystyczne, zastępując je coraz nowszymi wg własnych upodobań.

1. Przy użyciu przycisków kierunkowych na pilocie przejdź do opcji [Sklep z dziełami sztuki](#).
2. Przy użyciu przycisków kierunkowych na pilocie przejdź do opcji [Członkostwo](#).
3. Aby przejść do informacji na temat członkostwa, postępuj zgodnie z instrukcjami na ekranie.

Ustawianie stylu wybranego obrazu

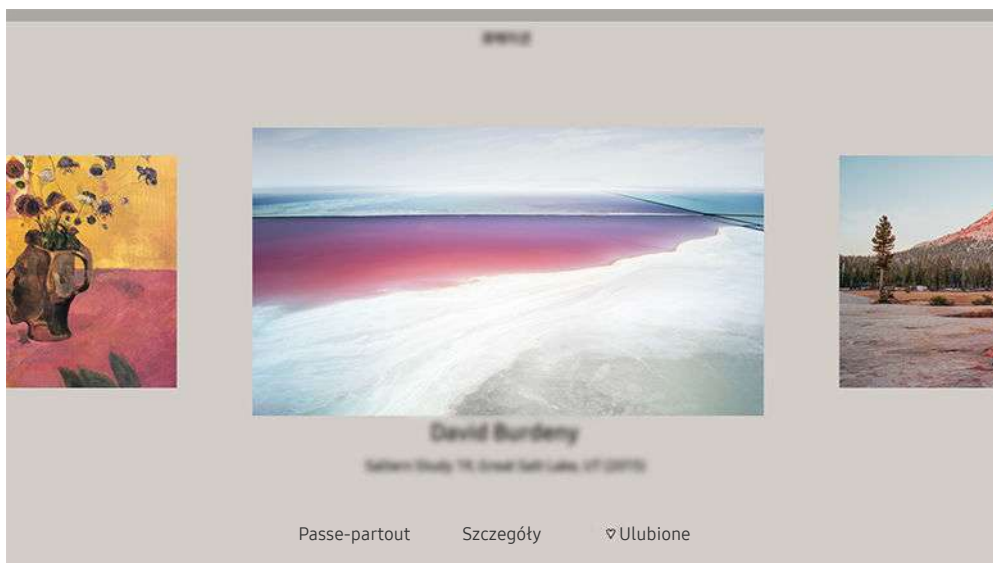

 Obraz na danym telewizorze może wyglądać inaczej niż na powyższej ilustracji w zależności od modelu i regionu geograficznego.

Przy użyciu przycisków kierunkowych na pilocie przejdź do wybranego obrazu. Można korzystać z następujących pozycji menu:

- **Szczegóły**

Pozwala znaleźć dodatkowe informacje dotyczące obrazu.

- **Filtr fotograficzny**

Pozwala zastosować wybrany efekt filtra do obrazu w zależności od preferencji.



 Ta funkcja jest dostępna tylko dla obrazów zapisanych na liście [Moje zdjęcia](#).

- **Passe-partout**

Pozwala zastosować różne style i kolory obramowania do obrazu w zależności od preferencji.

- **Ulubione**

Preferowany obraz można ustawić (lub nie) jako ulubioną pozycję, naciskając przycisk Wybierz na pilocie. Listę pozycji ustawionych jako ulubione można wyświetlić w folderze [Moja kolekcja](#) > [Ulubione](#).

-  **Ulubione**: nieustawione jako ulubione.
-  **Ulubione**: ustawione jako ulubione.

Zastosowanie stylu i koloru obramowania do obrazu



1. Przy użyciu przycisków kierunkowych na pilocie przejdź do obrazu, dla którego chcesz zmienić styl i kolor obramowania, przejdź do opcji **Passe-partout** w dolnej części ekranu, a następnie naciśnij przycisk Wybierz.

 W zależności od tego, czy proporcje obrazu wynoszą 16:9, czy są inne, style obramowania mogą się różnić.

2. Przy użyciu przycisków kierunkowych na pilocie wybierz odpowiedni styl i kolor obramowania.
3. Zmień styl i kolor obramowania, a następnie naciśnij przycisk Wybierz, aby ustawić fokus na obrazie.

 Jeśli chcesz zmienić tylko styl lub kolor obramowania, dokonaj zmiany, a następnie naciśnij przycisk Wybierz, aby zapisać zmiany.

4. Aby zapisać wybrany styl i kolor obramowania, ponownie naciśnij przycisk Wybierz.

 W przypadku naciśnięcia przycisku  w celu wyłączenia funkcji zmieniony styl i kolor obramowania nie zostaną zapisane.

Ustawianie trybu Sztuka

W trybie **Sztuka** użyj przycisków kierunkowych na pilocie, aby przejść do pozycji menu **Ustawienia** w dolnej części ekranu. Można dostosować następujące funkcje:

- **Jasność**

Przy użyciu przycisków kierunkowych na pilocie przejdź do opcji **Modyfikuj** w dolnej części ekranu, a następnie naciśnij przycisk Wybierz. Na następnym ekranie dostosuj jasność obrazu. Po wybraniu żądanych ustawień naciśnij przycisk Wybierz na pilocie.

- **Tonacja kolorów**

Przy użyciu przycisków kierunkowych na pilocie przejdź do opcji **Modyfikuj** w dolnej części ekranu, a następnie naciśnij przycisk Wybierz. Na następnym ekranie dostosuj kolor wyświetlanej grafiki. Po wybraniu żądanych ustawień naciśnij przycisk Wybierz na pilocie.

- **Wyłączenie po**

W przypadku niewykrycia ruchu w pobliżu telewizora w ustawionym czasie telewizor wyłącza się automatycznie. Przy użyciu przycisków kierunkowych na pilocie przejdź do pozycji w dolnej części. Po wybraniu żądanego czasu naciśnij przycisk Wybierz na pilocie.

 Aplikacja asystenta **Wyłączenie po** może nie być obsługiwana w zależności od modelu lub obszaru geograficznego.

- **Czujnik ruchu**

Czułość funkcji czujnika ruchu można dostosować. Przy użyciu przycisków kierunkowych na pilocie przejdź do pozycji w dolnej części. Po wybraniu żądanej czułości naciśnij przycisk Wybierz na pilocie.

 Aplikacja asystenta **Czujnik ruchu** może nie być obsługiwana w zależności od modelu lub obszaru geograficznego.

- **Night Mode**

Po włączeniu tej funkcji telewizor wyłącza się automatycznie, jeśli w pobliżu telewizora nie zostanie wykryte światło. Przy użyciu przycisków kierunkowych na pilocie przejdź do pozycji w dolnej części, a następnie włącz lub wyłącz tę funkcję.

Korzystanie z trybu Sztuka wraz z aplikacją SmartThings

Po zainstalowaniu aplikacji SmartThings na urządzeniu mobilnym można korzystać z następujących funkcji:

Aplikację SmartThings można pobrać z Google Play Store, Samsung Apps lub App Store.

 Funkcje lub terminologia mogą się różnić zależnie od wersji aplikacji SmartThings.

 W przypadku tabletów funkcje trybu **Sztuka** mogą nie być obsługiwane przez aplikację SmartThings.

- Wybieranie obrazów.
- Subskrybowanie biuletynu **Członkostwo w sklepie Sztuka**.
- Tworzenie kolaży: możliwość łączenia kilku obrazów w jeden obraz.
- Stosowanie stylów i kolorów obramowania do obrazu.
- Ustawienie jasności dla trybu **Sztuka**.
- Ustawianie funkcji **Wyłączenie po**: w przypadku niewykrycia ruchu w określonym czasie ustawionym w trybie **Sztuka** telewizor wyłącza się automatycznie.

 Aplikacja asystenta **Wyłączenie po** może nie być obsługiwana w zależności od modelu lub obszaru geograficznego.







- Ustawianie funkcji **Motion Detector Sensitivity**: możliwość ustawienia czułości czujnika, tak aby telewizor włączał się automatycznie po wykryciu ruchu w trybie **Sztuka**.

 Aplikacja asystenta **Motion Detector Sensitivity** może nie być obsługiwana w zależności od modelu lub obszaru geograficznego.

- Ustawianie funkcji **Night Mode**: Ustaw telewizor The Frame tak, aby wyłączał się automatycznie, jeśli nie zostanie wykryte światło w pomieszczeniu.

Środki ostrożności podczas korzystania z trybu Sztuka

 Aplikacja asystenta Motion Sensor może nie być obsługiwana w zależności od modelu lub obszaru geograficznego.

- Czujnik ruchu znajduje się w dolnej części telewizora. Nie blokuj czujnika znajdującego się z przodu telewizora. Może to wpłynąć na działanie czujnika ruchu oraz jasność i ton kolorów na ekranie.
- W trybie **Sztuka** wykorzystywane są algorytmy mające na celu minimalizację efektu utrwalenia (wypalenia) obrazu, spowodowanego długotrwałym wyświetlaniem nieruchomych obrazów na ekranie.
- Działanie czujnika może się różnić w zależności od instalacji telewizora i środowiska pracy.
 - Kolor powierzchni, na której umieszczono telewizor, może mieć wpływ na jasność i ton kolorów na ekranie.
 - W środowisku, w którym stosowane są niestandardowe źródła światła (halogenowe, jarzeniowe), w zależności od ich rozmieszczenia, typów i liczby czujnik może nie rozpoznawać prawidłowo ruchu.
 - Jeśli otoczenie telewizora jest zbyt jasne lub ciemne, jasność obrazu może być ograniczona lub czujnik może nie działać prawidłowo.
 - Jeśli telewizor jest zainstalowany zbyt wysoko lub zbyt nisko, czujnik może nie działać prawidłowo.
 - Czujnik ruchu może wykrywać ruch pochodzący z migających lamp LED, ruch zwierząt domowych, ruch samochodów przejeżdżających za oknem itp.
- W zależności od ustawień funkcji **Automatyczne wyłączenie zasilania** telewizor może wyłączyć się, jeśli w trybie **Sztuka** brak aktywności ze strony użytkownika, np. naciskania przycisków pilota. ( >  **Ustawienia** > **Ogólne** > **Oszczędzanie energii** > **Automatyczne wyłączenie zasilania**).
-  > Funkcja  **Ustawienia** > **Ogólne** > **Menedżer systemu** > **Czas** > **Auto. wyłączenie** i **Wyłącznik czasowy** nie działa w trybie **Sztuka**.
-  > Funkcja  **Ustawienia** > **Ogólne** > **Oszczędzanie energii** > **Wygaszacz ekranu** nie działa w trybie **Sztuka**.

Korzystanie z funkcji Skrót

Z zawartości ekranu menu Źródła można z łatwością korzystać bez uruchamiania serii poleceń.

Aby wyświetlić ekran menu **Skrót**, naciśnij przycisk  lub  i przytrzymaj go co najmniej przez 1 sekundę.

Aby powrócić do trybu telewizora, naciśnij przycisk .

 W zależności od modelu funkcja może nie być obsługiwana.

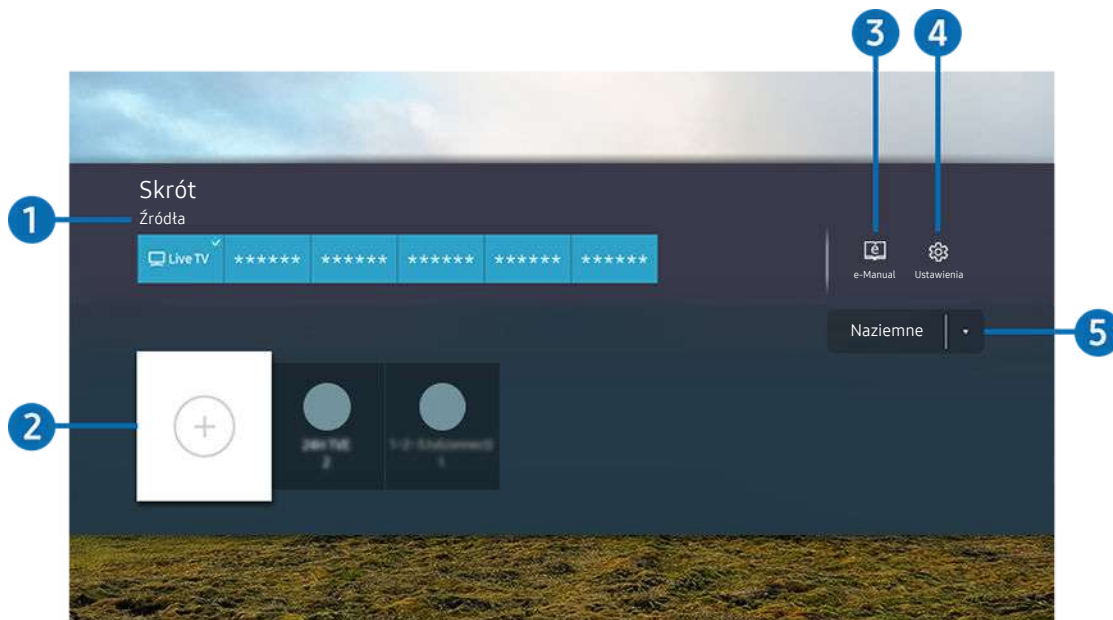

 Obraz na danym telewizorze może wyglądać inaczej niż na powyższej ilustracji w zależności od modelu i regionu geograficznego.

1 Źródła

Wybór urządzenia zewnętrznego podłączonego do telewizora.

2 Kanały

Pozwala dodawać, przenosić i usuwać nadawane kanały.

3 e-Manual

Wyświetlanie przewodnika e-Manual.

4 Ustawienia

Wyświetlenie ekranu menu głównego.

5 **Naziemne**, **Kablowe**, **Satelitarne** lub **Usługodawca**

Wybierz typ transmisji dla treści: **Naziemne**, **Kablowe**, **Satelitarne** lub **Usługodawca**.

 Ta funkcja może nie być obsługiwana w zależności od odbieranego sygnału.

Dodawanie kanałów

1. Aby dodać aktualny kanał, przenieś fokus na opcję ⊕.
2. Wybierz opcję ⊕.
3. Przejdź do wybranej lokalizacji.
4. Naciśnij przycisk Wybierz.

Docelowy kanał jest dodawany w obszarze **(Kanały)**.

Zmiana lokalizacji kanałów

1. Przesuń fokus na kanał, który chcesz przenieść.
2. Naciśnij przycisk kierunkowy w dół.
3. Wybierz opcję **Przenieś**.
4. Przenieś wybrany kanał do wybranej lokalizacji.
5. Naciśnij przycisk Wybierz.

Wybrany kanał zostanie przeniesiony.

Usuwanie kanałów

1. Przesuń fokus na kanały do usunięcia.
2. Naciśnij przycisk kierunkowy w dół.
3. Wybierz opcję **Usuń**.

Wybrany kanał zostanie usunięty.

Korzystanie z funkcji PC on TV

Aby uzyskać dostęp do komputera za pomocą telewizora, można użyć opcji Zdalny PC, Udostępnianie ekranu (Bezprzewodowa) lub Usługa chmury.

 >  Źródło > PC on TV

Aby uzyskać dostęp do komputera za pomocą telewizora, można użyć opcji Udostępnianie ekranu (Bezprzewodowa), Zdalny PC lub Usługa chmury.

 W celu bezproblemowego korzystania z tej funkcji jak w komputerze należy wcześniej podłączyć do telewizora klawiaturę i mysz.

Korzystanie z funkcji Udostępnianie ekranu (Bezprzewodowa)

Postępuj zgodnie z instrukcjami wyświetlanymi na ekranie, aby dostosować ustawienia komputera i bezprzewodowo podłączyć telewizor do komputera.

 Ta funkcja jest dostępna tylko dla komputerów PC, które obsługują udostępnianie ekranu za pomocą połączenia bezprzewodowego.

- Połączenie poprzez system operacyjny Windows jest dostępne w systemie Windows 10.
- Połączenie poprzez system operacyjny Mac jest dostępne w usłudze AirPlay.

Korzystanie z funkcji PC on TV - Easy Connection

Po zainstalowaniu na komputerze programu PC on TV - Easy Connection można łatwo korzystać z funkcji zdalnego dostępu.

Postępuj zgodnie z instrukcjami wyświetlanymi na ekranie, aby pobrać i zainstalować aplikację PC on TV - Easy Connection. Wtedy możesz łatwo podłączyć zdalny komputer.

1. Pobierz aplikację PC on TV - Easy Connection z smsng.co/PConTV i zainstaluj na komputerze.
2. Za loguj się używając tego samego ID Konto Samsung dla TV i PC.
3. Gdy komputer jest włączony i połączony przez sieć, na komputerze wyświetla się główny ekran [PC on TV](#).





 Aplikacja PC on TV - Easy Connection jest dostępna dla Windows 10.

 W zależności od środowiska sieciowego, w tym konfiguracji zapory, typu routera i siły sygnału bezprzewodowego, mogą wystąpić problemy z połączeniem, takie jak niska prędkość, rozłączenie lub ograniczone połączenie.



Nawiązywanie zdalnego połączenia z komputerem

 >  **Źródło** > **PC on TV** > **Zdalny PC** Spróbu

Zapewnia dostęp do funkcji RDP (Remote Desktop Connection — połączenie z pulpitem zdalnym) w celu zdalnego połączenia z komputerem z systemem Windows oraz VNC (Virtual Network Computing — wirtualna sieć obliczeniowa) w celu połączenia z komputerem typu Mac. Aby nawiązać zdalne połączenie z komputerem, wprowadź adres IP komputera zdalnego lub wybierz zapisany profil. Wprowadź poprawną nazwę użytkownika i hasło oraz wybierz prawidłowy protokół. Jeśli jakiś komputer jest dostępny za pośrednictwem tej samej sieci, wyświetlany jest znaleziony adres IP i protokół.

-  Aby zarejestrować często używany komputer, przenieś fokus na opcję  [Zarządzaj profilami użytkowników](#), a następnie naciśnij przycisk Wybierz. Po wyświetleniu okna podręcznego wybierz opcję **Dodaj**, a następnie wprowadź informacje o komputerze.
-  Gdy komputer przechodzi w tryb oszczędzania energii, połączenie nie jest dostępne. Zaleca się anulowanie trybu oszczędzania energii.
-  Zaleca się połączenie z siecią przewodową, ponieważ w zależności od stanu sieci ekran lub dźwięk może być przerywany.

1. Skonfiguruj ustawienia komputera tak, aby korzystać z funkcji PC on TV.

-  Połączenie z systemem Windows za pośrednictwem protokołu RDP jest dostępne w systemie Windows 10 Professional lub nowszym.
-  Zdalne połączenie z komputerem typu Mac za pośrednictwem protokołu VNC jest obsługiwane tylko w systemie Mac OS X 10.5 i nowszych.

- System operacyjny Windows:

- 1) Kliknij prawym przyciskiem myszy ikonę **Mój komputer** na pulpicie lub w Eksploratorze Windows, a następnie kliknij polecenie **Właściwości**.
- 2) Kliknij przycisk **Zaawansowane ustawienia systemu**. Zostanie wyświetlone okno **Właściwości systemu**.
- 3) Kliknij kartę **Zdalny**, a następnie wybierz opcję **Zezwalaj na połączenia Pomocy zdalnej z tym komputerem**.

- System operacyjny Mac OS:

- 1) Wybierz kolejno **Menu > System > Preferencje**, a następnie kliknij opcję **Udostępnianie**.
- 2) Zaznacz pole wyboru **Współdzielenie ekranu i Zdalne logowanie**.
- 3) Uruchom aplikację do zmiany rozdzielczości pobraną ze sklepu z aplikacjami, a następnie zmień rozdzielczość na 1440 x 900 lub niższą.

-  Jeśli nie zmienisz rozdzielczości w systemie operacyjnym Mac OS, podczas nawiązywania zdalnego połączenia z komputerem może pojawić się poprzedni obraz.

2. Wprowadź wymagane ustawienia w celu uzyskania zdalnego połączenia z komputerem.

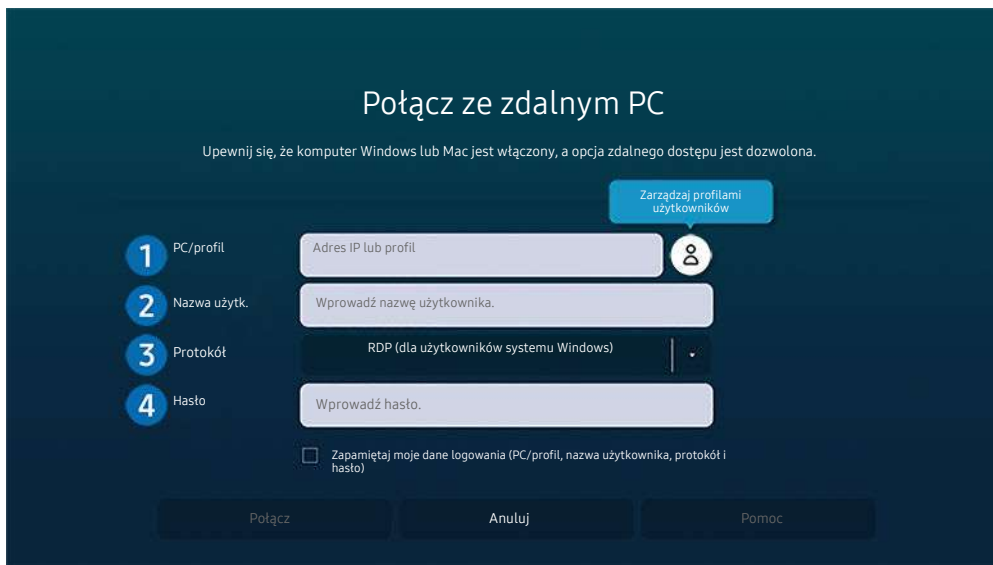

 Obraz na danym telewizorze może wyglądać inaczej niż na powyższej ilustracji w zależności od modelu i regionu geograficznego.

1 PC/profil

Wprowadź adres IP lub profil komputera, z którym chcesz się połączyć.

- W przypadku systemu Windows, gdy komputer, z którym ma być nawiązane połączenie znajduje się w tej samej sieci (router/AP), uruchom polecenie „cmd” po wybraniu kolejno **Ustawienia > Sieć i Internet > Wyświetl właściwości sprzętu i połączenia** lub wybierz kolejno **Start > Uruchom**, a następnie uruchom polecenie „ipconfig”, aby sprawdzić adres IPv4 komputera.
- W przypadku systemu Mac adres IP można sprawdzić na ekranie **Ustawienia > Dostęp zdalny**.
- Gdy telewizor i komputer nie znajdują się w tej samej sieci, należy znać adres IP sieci publicznej i skonfigurować router oraz punkt dostępu AP. Sprawdź, czy router podłączony do komputera obsługuje przekierowanie portów. Gdy firma zapewnia dodatkowe zabezpieczenia, takie jak zaporę firewall, należy zwrócić się o pomoc do pracownika odpowiedzialnego za ochronę.

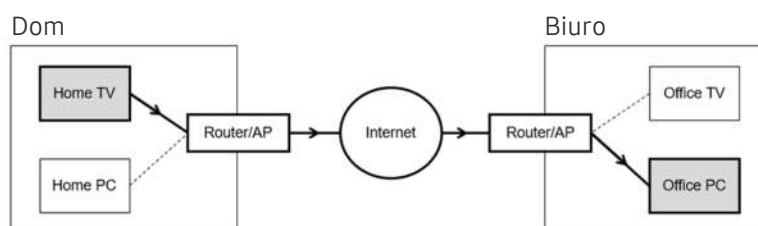

2 Nazwa użytł.

Wprowadź dla komputera dane w polu Nazwa użytł.. Sprawdzenie danych dotyczących Nazwa użytł.:

- System operacyjny Windows: Panel sterowania > Kontrola konta użytłownika
- System operacyjny Mac OS: Preferencje systemowe > Użytkownicy & Grupy

3 Protokół

W polu Protokół wybierz odpowiednią opcję dla systemu operacyjnego komputera. (system Windows: RDP, system Mac: VNC)

4 Hasło

Wprowadź hasło do konta logowania.

-  W przypadku stosowania kodu PIN: nie należy wprowadzać kodu PIN, lecz określone hasło komputera.

Odtwarzanie treści multimedialnych na zdalnym komputerze

Po uzyskaniu dostępu do zdalnego komputera i przesunięciu kursora myszy do górnej krawędzi ekranu pojawia się górny pasek. Po kliknięciu na górnym pasku ikony udostępniania folderów pojawiają się foldery udostępniane w systemie Windows lub Mac OS. Można odtwarzać dowolne treści multimedialne znajdujące się w danym folderze.

 Więcej informacji na temat odtwarzania treści multimedialnych znajduje się w punkcie „[Odtwarzanie zdjęć/filmów/ utworów muzycznych](#)”.

Aby móc korzystać z tej funkcji, na komputerze zdalnym musi być włączona opcja udostępniania folderów, jak pokazano poniżej:

- System operacyjny Windows:
 1. Uruchom program Eksplorator Windows, a następnie przejdź do folderu, który chcesz udostępnić.
 2. Kliknij folder prawym przyciskiem myszy, a następnie kliknij polecenie **Właściwości**.
 3. Po wyświetleniu okna **Właściwości** kliknij kartę **Udostępnianie**, a następnie kliknij przycisk **Udostępnianie zaawansowane**.
 4. Po wyświetleniu okna **Udostępnianie zaawansowane** zaznacz pole wyboru **Udostępnij ten folder**.
- System operacyjny Mac OS:
 1. Wybierz kolejno **Menu > Preferencje systemowe**, a następnie kliknij opcję **Udostępnianie**.
 2. Zaznacz pole wyboru **Udostępnianie plików**.
 3. Aby dodać folder do udostępnienia, kliknij przycisk **Dodaj +** na dole ekranu.
 4. Zaznacz folder, a następnie kliknij przycisk **Dodaj +**.

 Zaleca się połączenie z siecią przewodową, ponieważ w zależności od stanu sieci ekran lub dźwięk może być przerywany.

 Przy odtwarzaniu pliku wideo za pośrednictwem zdalnego komputera obraz lub dźwięk może być przerywany.

Korzystanie z funkcji Samsung DeX

Z poziomu telewizora można łączyć się z aplikacją **Samsung DeX** za pośrednictwem sieci bezprzewodowej.

Niektóre modele mogą nie być wyszukiwane po łączeniu się z telewizorem za pomocą urządzenia przenośnego **Samsung DeX**. W takim przypadku otwórz Dex Guide na ekranie, na którym możesz nawiązać połączenie, postępując zgodnie z instrukcjami wyświetlanymi na ekranie.

 Ta funkcja jest dostępna tylko w przypadku urządzeń mobilnych obsługujących połączenie bezprzewodowe Samsung DeX.



Korzystanie z funkcji Microsoft 365

Po przejściu na stronę internetową Microsoft 365 można wyświetlić lub utworzyć dokument.

-  Uruchom przeglądarkę w trybie pełnoekranowym.
-  Modyfikacja adresu URL nie jest możliwa na stronie Microsoft 365.



Dodawanie usługi chmury

Wybierz ikonę [Dodaj usługę chmury](#). Korzystając z funkcji tworzenia zakładek w przeglądarce, można dodać łącze do usługi chmury do funkcji [PC on TV](#) lub je usunąć.



-  Aby dodać usługę chmury, należy zalogować się na swoje konto Samsung.
-  Liczba usług chmury, które można dodać do funkcji [PC on TV](#), jest ograniczona.

Korzystanie z funkcji Usługa chmury

Dostęp do usługi chmury można uzyskać, wybierając ikonę usługi chmury dodanej do funkcji [PC on TV](#).



-  Ekran strony internetowej może różnić się od ekranu komputera.
-  Można kopiować i wklejać dowolny tekst. Obsługiwane są niektóre formaty obrazów.
-  W celu łatwego i bezpiecznego logowania się na stronie Usługa chmury dodatkowo obsługiwane są funkcje [PC on TV Pass](#) i [Samsung Pass](#).

Ustawianie funkcji [Samsung Pass](#) lub [PC on TV Pass](#).

Wybierz dla funkcji [Samsung Pass](#) lub [PC on TV Pass](#) ustawienie Użyj na ekranie  >  [Źródło](#) > [PC on TV](#) > Uruchom przeglądarkę [PC on TV](#) (dodatkowo wybierz opcję Microsoft 365 lub [Dodaj usługę chmury](#)) > [Menu Internet](#) > [Ustawienia](#).

Funkcja [PC on TV Pass](#) pozwala na łatwe zarządzanie identyfikatorem i hasłem usługi chmury bez konieczności uwierzytelniania biometrycznego na urządzeniach mobilnych. Wcześniej należy zalogować się na swoje konto Samsung. Hasło jest zaszyfrowane w celu bezpiecznego przechowywania w telewizorze.

Jednakże logowanie się za pomocą funkcji [PC on TV Pass](#) może nie działać, zależnie od zasad obowiązujących na stronie.

-  Aby bezpiecznie uzyskać dostęp do usługi chmury, można korzystać z funkcji automatycznego zamykania stron lub czyszczenia dzienników historii w przeglądarce.
-  Przed uzyskaniem dostępu do usługi w chmurze należy zapoznać się z punktem „[Przeczytaj przed skorzystaniem z funkcji Internet](#)”.

Usługa chmury obsługuje następujące skróty klawiszowe:



- F1: Powrót do ekranu głównego funkcji [PC on TV](#).
- F5: Odśwież.
- F8: Wyciszenie dźwięku.
- F9/F10: Regulacja głośności dźwięku.
- F11: Przetącanie pomiędzy pełnym ekranem i ekranem domyślnym.

Korzystanie z usługi Apps

Można pobierać i uruchamiać różne aplikacje dostępne w usłudze Smart Hub.

> Apps

Korzystanie z kolekcji aplikacji umożliwiających wyświetlanie na ekranie telewizora różnego rodzaju treści, takich jak wiadomości, sport, prognoza pogody oraz gry.

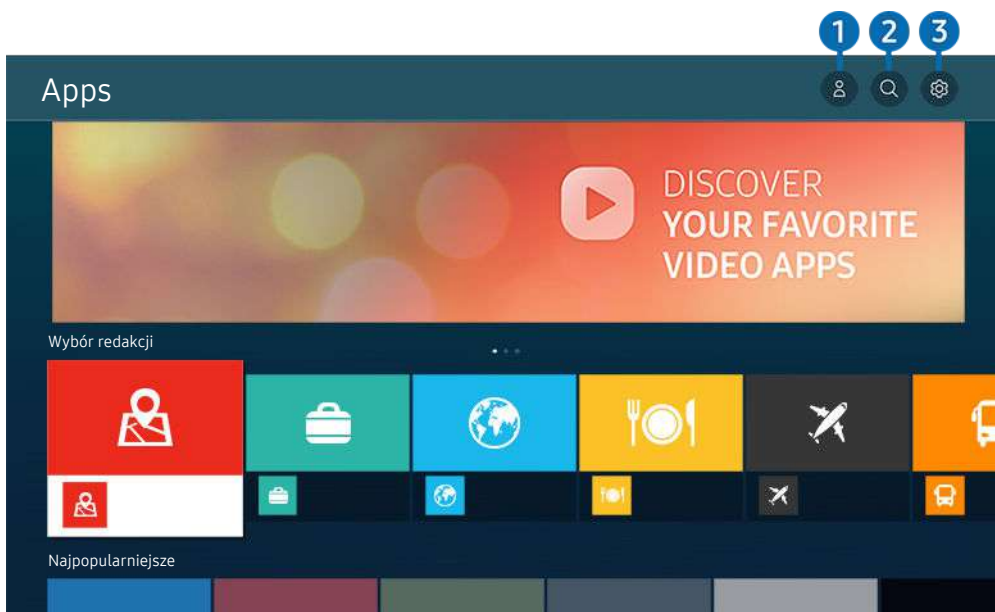

-  Aby można było skorzystać z tej funkcji, telewizor musi być podłączony do Internetu.
-  Przy pierwszym uruchomieniu funkcji Smart Hub automatycznie instalowane są aplikacje domyślne. Aplikacje domyślne mogą się różnić w zależności od modelu i regionu geograficznego.



-  Obraz na danym telewizorze może wyglądać inaczej niż na powyższej ilustracji w zależności od modelu i regionu geograficznego.

1 Konto Samsung

Przejdź do ekranu **Konto Samsung**, aby utworzyć nowe konto i wylogować się ze swojego konta.

-  Jeśli wylogowano się z konta Samsung, wybierz  **Zaloguj**, aby się zalogować.
-  Jeśli chcesz pobierać nowe aplikacje za pomocą funkcji **Apps**, najpierw zaloguj się na swoje konto Samsung.

2 Wyszukiwanie aplikacji





Umożliwia wyszukiwanie dostępnych aplikacji.

3 Ustawienia

Umożliwia zarządzanie zainstalowanymi aplikacjami.

Instalowanie aplikacji





1. Przejdź do aplikacji, którą chcesz zainstalować, a następnie naciśnij przycisk Wybierz. Zostanie wyświetlony szczegółowy ekran informacyjny.
2. Wybierz opcję **Zainstaluj**. Po zakończeniu instalacji zostanie wyświetlone menu **Otwórz**.
3. Aby natychmiast uruchomić aplikację, wybierz opcję **Otwórz**.

-  Zainstalowane aplikacje można wyświetlić na ekranie **Ustawienia**.
-  Jeśli pamięć wewnętrzna telewizora jest niewystarczająca, niektóre aplikacje można zainstalować na urządzeniu USB.
-  Aplikację zainstalowaną w urządzeniu USB można uruchomić tylko wtedy, gdy urządzenie jest podłączone do telewizora. Jeśli urządzenie USB zostanie odłączone w trakcie działania aplikacji, aplikacja zostanie zamknięta.
-  Aplikacji zainstalowanej w urządzeniu USB nie można uruchamiać na komputerze ani innym telewizorze.

Uruchamianie aplikacji

Żądaną aplikację można uruchomić na ekranie **Pobrana aplikacja**.

W obrębie ikony wybranej aplikacji mogą zostać wyświetlone ikony o następującym znaczeniu:

-  : Aplikacja jest zainstalowana w urządzeniu USB.
-  : Aplikacja jest zabezpieczona hasłem.
-  : Aplikacja wymaga aktualizacji.
-  : Aplikacja obsługuje funkcję dublowania.

Zarządzanie zainstalowanymi aplikacjami

Wybierz  **Ustawienia** na ekranie **Apps**. Umożliwia zarządzanie zainstalowanymi aplikacjami.

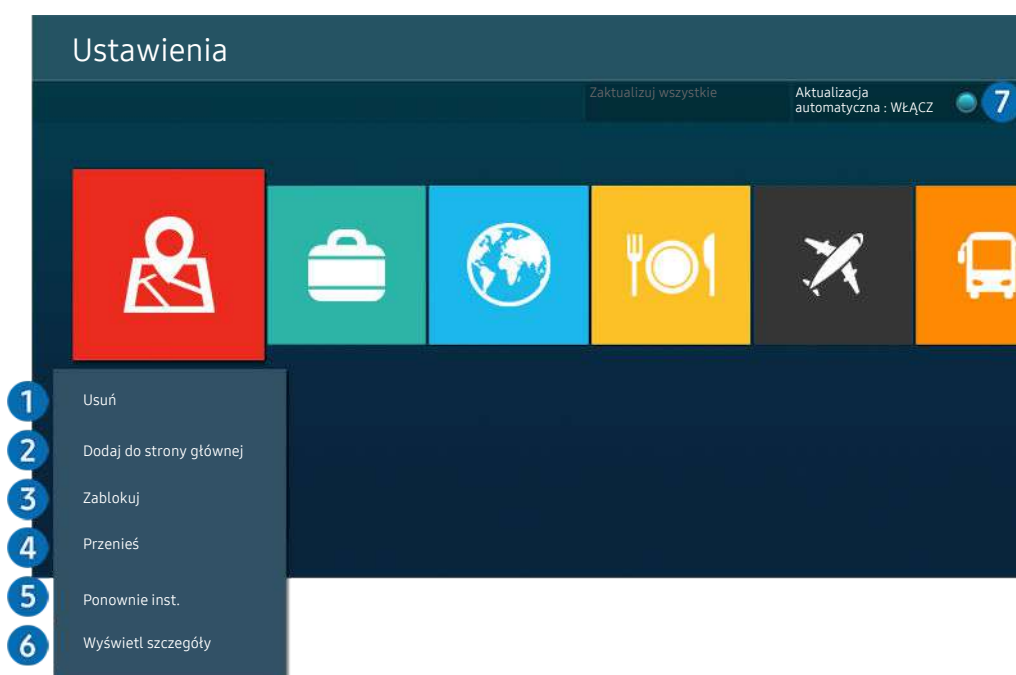

 Obraz na danym telewizorze może wyglądać inaczej niż na powyższej ilustracji w zależności od modelu i regionu geograficznego.

1 Usuwanie aplikacji

1. Wybierz aplikację, którą chcesz usunąć.
2. Wybierz opcję **Usuń**.

Wybrana aplikacja zostanie usunięta.

 Usunięcie aplikacji powoduje także usunięcie powiązanych z nią danych.

 Aplikacji standardowych nie można odinstalować.

2 Dodawanie aplikacji do ekranu Pierwszy ekran

1. Wybierz aplikację, którą chcesz dodać.
2. Wybierz opcję **Dodaj do strony głównej**.
3. Gdy zostanie wyświetlony ekran główny, przenieś aplikację w żądane miejsce.
4. Naciśnij przycisk **Wybierz**.



Wybrana aplikacja zostanie dodana do ekranu Pierwszy ekran.

 Jeśli wybrana aplikacja jest już dodana do ekranu Pierwszy ekran, ta funkcja jest niedostępna.

3 Blokowanie i odblokowanie aplikacji

1. Wybierz aplikację, którą chcesz zablokować lub odblokować.
2. Wybierz opcję [Zablokuj/Odblokuj](#).

Wybrana aplikacja zostanie zablokowana lub odblokowana.

 Zablokowanie lub odblokowanie aplikacji wymaga wprowadzenia kodu PIN. Domyślny kod PIN to „0000” (we Francji i Włoszech: „1111”). Kod PIN można ustawić, wybierając kolejno  >  [Ustawienia](#) > [Ogólne](#) > [Menedżer systemu](#) > [Zmień kod PIN](#).

 Aplikacja asystenta [Zmień kod PIN](#) może nie być obsługiwana w zależności od modelu lub obszaru geograficznego.

4 Przenoszenie aplikacji

1. Wybierz aplikację, którą chcesz przenieść.
2. Wybierz opcję [Przenieś](#).
3. Przenieś aplikację do wybranej lokalizacji.
4. Naciśnij przycisk Wybierz.

Wybrana aplikacja zostanie przeniesiona.

 Ta funkcja może nie być obsługiwana w zależności od modelu lub regionu geograficznego.

5 Ponowne instalowanie aplikacji

1. Wybierz aplikację, aby zainstalować ją ponownie.
2. Wybierz opcję [Ponownie inst..](#)

Zostanie rozpoczęte ponowne instalowanie.

6 Wyświetlanie szczegółowych informacji o aplikacji

1. Wybierz aplikację, informacje o której chcesz wyświetlić.
2. Wybierz opcję [Wyświetl szczegóły](#).

Zostanie wyświetlony ekran informacji o aplikacji.

 Aplikację można ocenić na ekranie [Wyświetl szczegóły](#).

7 Automatyczna aktualizacja aplikacji

Aby automatycznie aktualizować zainstalowane aplikacje, dla opcji [Aktualizacja automatyczna](#) wybierz ustawienie [WŁĄCZ](#).

 Automatyczna aktualizacja jest aktywna tylko wówczas, gdy telewizor jest połączony z Internetem.



Korzystanie z funkcji e-Manual

W telewizorze jest wbudowana instrukcja elektroniczna, którą można przeczytać, korzystając z elementów sterujących.

Uruchamianie instrukcji e-Manual

 >  **Ustawienia** > **Pomoc techn.** > **Otwórz e-Manual**

Umożliwia wyświetlenie wbudowanej instrukcji e-Manual, która zawiera informacje o podstawowych funkcjach telewizora.

-  Kopię instrukcji e-Manual można pobrać ze strony internetowej firmy Samsung, aby wyświetlić lub wydrukować ją na swoim komputerze lub urządzeniu mobilnym (<http://www.samsung.com>).
-  Niektóre ekrany menu są niedostępne z poziomu instrukcji e-Manual.

Korzystanie z przycisków instrukcji e-Manual

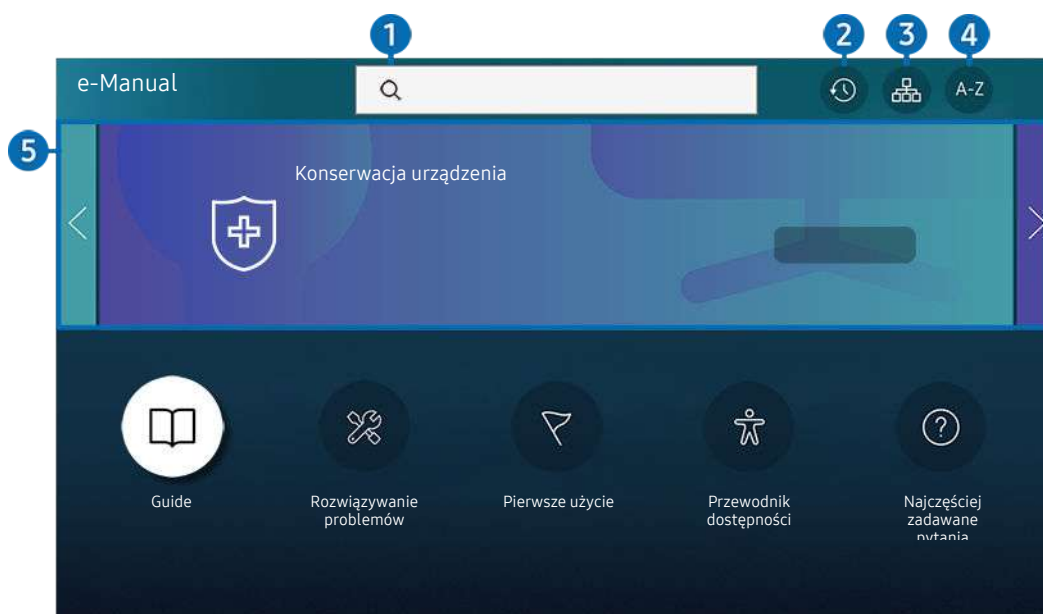

-  Obraz na danym telewizorze może wyglądać inaczej niż na powyższej ilustracji w zależności od modelu i regionu geograficznego.

1 (Wyszukaj)

Wybierz pozycję z wyników wyszukiwania, aby wczytać odpowiednią stronę.

2 (Ostatnio oglądane tematy)

Wybierz temat z listy ostatnio wyświetlanych tematów.

3 (Mapa strony)

Wyświetla listy dla każdego elementu w instrukcji e-Manual.

4 A-Z (Indeks)

Wybierz słowo kluczowe, aby przejść do odpowiedniej strony.

 Ta funkcja może nie być obsługiwana w zależności od modelu lub regionu geograficznego.

5 Konserwacja urządzenia

Zoptymalizuj i zdiagnozuj stan swojego TV. Możesz sprawdzić i zwiększyć ilość miejsca w pamięci, zdiagnozować problemy lub poprosić o pomoc techniczną.

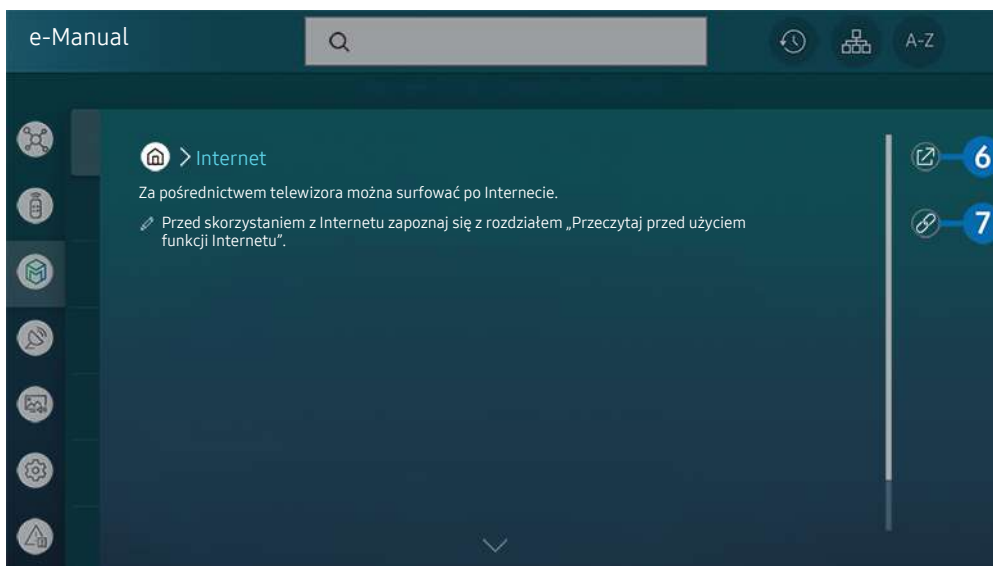

 Niebieska czcionka (np. **Internet**) oznacza opcje lub elementy menu.

 Obraz na danym telewizorze może wyglądać inaczej niż na powyższej ilustracji w zależności od modelu i regionu geograficznego.

6 (Spróbuj)

Umożliwia przejście do odpowiedniej pozycji menu i natychmiastowe wypróbowanie działania danej funkcji.

7 (Łącze)







Bezpośredni dostęp do podkreślonego tematu wskazanego na stronie instrukcji e-Manual.

Korzystanie z funkcji Internet

Za pośrednictwem telewizora można surfować po Internecie.

> Internet

Po uruchomieniu funkcji **Internet** pojawią się ostatnio wyświetlone strony lub promowane strony internetowe. Są one dostępne bezpośrednio po wybraniu żądanej strony internetowej.

-  Korzystanie z aplikacji **Internet** jest łatwiejsze po podłączeniu klawiatury i myszy.
-  Strony internetowe można przewijać za pomocą przycisku kierunkowego na pilocie Pilot Samsung Smart lub Pilot.
-  Strony internetowe mogą wyglądać inaczej niż na komputerze.
-  Przed skorzystaniem z Internetu **Internet** należy zapoznać się z częścią „Przeczytaj przed skorzystaniem z funkcji Internet”.
-  Aplikacja **Internet** ma wbudowaną funkcję **Ustawienia Samsung Pass** ( > **Internet** > **Menu Internet** > **Ustawienia** > **Samsung Pass**).

Dzięki funkcji **Samsung Pass** można łatwo i bezpiecznie zalogować się na stronie internetowej. Po ponownym skorzystaniu z witryny można zalogować się przy użyciu uwierzytelniania biometrycznego **Samsung Pass** na urządzeniu mobilnym bez podawania identyfikatora i hasła.



Jednak logowanie za pomocą funkcji **Samsung Pass** może nie działać w zależności od polityki danej witryny. W tym celu należy się zalogować na urządzeniu mobilnym przy użyciu konta Samsung zarejestrowanego dla funkcji **Samsung Pass**.

Korzystanie z funkcji Digital Butler

Pozwala na podłączenie do telewizora różnych wykrytych urządzeń w tej samej przestrzeni i sterowanie nimi.

> Digital Butler

Za pośrednictwem telewizora można sterować urządzeniami połączonym przez Bluetooth, BLE (Bluetooth Low Energy) lub Wi-Fi, używając pilota.

-  Obsługa funkcji za pomocą pilota może nie być możliwa i zależy od położenia telewizora lub urządzenia. W takim przypadku należy przesunąć urządzenie, aby zmienić jego położenie.
-  W zależności od modelu funkcja może nie być obsługiwana.
-  Ta funkcja może nie być obsługiwana przez niektóre rodzaje urządzeń.

Rejestracja urządzenia

1. Gdy w pobliżu telewizora wykryte zostanie jakiegokolwiek urządzenie, na ekranie telewizora pojawi się okno podręczne rejestracji.

 Jeśli nie zostanie wykryte żadne urządzenie, wyskakujące okienko może się nie pojawić.

2. Wybierz opcję **Zarejestruj**, aby zarejestrować urządzenie.

 Wybierz opcję **Zamknij**. Wówczas okno podręczne rejestracji urządzenia nie pojawia się.

Urządzenie można zarejestrować, wybierając kolejno  >  **Digital Butler** > **Dodaj urządzenie**.

 Każde urządzenie podłączone za pomocą kabla USB lub HDMI jest automatycznie rejestrowane.

 Wybierając kolejno  >  **Digital Butler**, można wyświetlić opcje dostępne dla każdego urządzenia.

Obsługiwane opcje mogą się różnić zależnie od urządzenia.

Układ ekranu Digital Butler

 >  Digital Butler

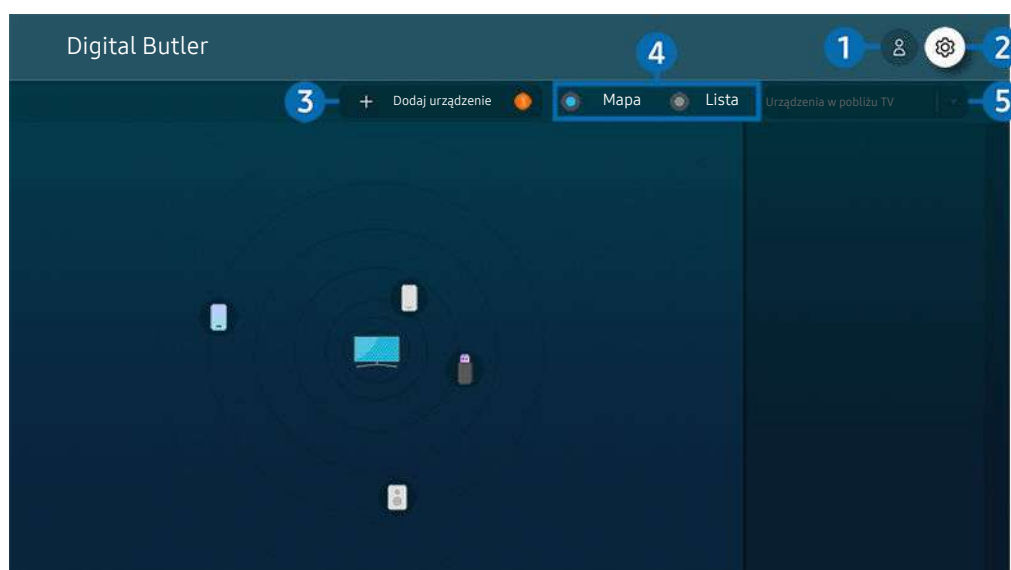

 Obraz na danym telewizorze może wyglądać inaczej niż na powyższej ilustracji w zależności od modelu i regionu geograficznego.

1 Konto Samsung

Przejdź do ekranu [Konto Samsung](#), aby utworzyć nowe konto i wylogować się ze swojego konta.

 Jeśli wylogowano się z konta Konto Samsung, wybierz  [Zaloguj](#), aby się zalogować.

2 Ustawienia

Konfiguracja ustawień funkcji [Digital Butler](#).

3 Dodaj urządzenie

Wyświetla listę urządzeń, które można zarejestrować w telewizorze. Każde urządzenie można zarejestrować, wybierając je.

4 Mapa / Lista

Wyświetla wykryte urządzenia na mapie lub liście.

5 Lista kategorii urządzeń

 Dostępne opcje mogą się różnić zależnie od urządzenia.

- **Miejsca**

Wyświetla wszystkie miejsca połączone przez aplikację SmartThings.

- **Urządzenia w pobliżu TV**

Wyświetla wszystkie urządzenia, które można połączyć i nimi sterować.

Po wybraniu żądanego urządzenia można korzystać z opcji sterowania.

 Dostępne opcje mogą się różnić zależnie od urządzenia.

Dostępne urządzenia

Typ	Szczegółowy opis
Urządzenia mobilne	Seria Galaxy (z systemem S6, Android 7.0 lub nowszym) Seria iPhone (z systemem iOS7.1 lub nowszym)  W przypadku urządzeń z systemem Android wymagane jest zainstalowanie aplikacji SmartThings.
Urządzenia do zdalnego sterowania pilotami na podczerwień (IR Sniffing)	Klimatyzator, oczyszczacz powietrza, robot odkurzający, wentylator elektryczny, nawilżacz
Urządzenia Bluetooth	Głośnik, zestaw słuchawkowy, soundbar, klawiatura, mysz, game pad z obsługą technologii Bluetooth
Urządzenia SmartThings	Szczegółowe informacje dotyczące urządzeń obsługujących aplikację SmartThings są dostępne na stronie https://www.smarthings.com/products .
Urządzenia zewnętrzne	Odtwarzacz DVD, odtwarzacz Blue-ray, system kina domowego, konsola do gier, dekodery OTT, dekodery STB, urządzenia USB  Urządzenia muszą być podłączone do gniazda HDMI lub USB.

 Szczegółowa lista obsługiwanych urządzeń znajduje się na stronie www.samsung.com.

 Ta funkcja może nie być dostępna w niektórych urządzeniach zewnętrznych.

Odtwarzanie zdjęć/filmów/utworów muzycznych



Można odtwarzać treści multimedialne zapisane w telewizorze, urządzeniach USB, urządzeniach mobilnych, aparatach fotograficznych/kamerach, komputerach itp.

 >  **Źródło** > podłączone urządzenie 



 Obraz na danym telewizorze może wyglądać inaczej niż na powyższej ilustracji w zależności od modelu i regionu geograficznego.

Na ekranie telewizora można odtwarzać treści multimedialne zapisane w urządzeniach pamięci masowej, takich jak urządzenia USB, urządzenia mobilne i aparaty fotograficzne.

-  Nie można odtwarzać treści multimedialnych, jeśli treści te lub urządzenie pamięci masowej nie są obsługiwane przez telewizor. Aby uzyskać więcej informacji, przejdź do części „Przeczytaj przed odtwarzaniem plików zdjęć, wideo lub muzyki”.
-  Przed podłączeniem urządzenia USB należy wykonać kopię zapasową ważnych plików. Firma Samsung nie odpowiada za uszkodzone i utracone pliki.

Na ekranie listy treści multimedialnych zapisanych w urządzeniu pamięci masowej dostępne są poniższe funkcje.

1 Filtruj według

Filtrowanie wyświetlanych treści według typu.

2 Sortuj według

Sortowanie listy treści.

 Ta funkcja może nie być obsługiwana w zależności od typu urządzenia zewnętrznego.



3 Opcje

Usuwanie lub odtwarzanie wybranej treści z listy treści multimedialnych. Po wybraniu opcji **Odśwież** lista treści zostanie załadowana ponownie.

 Usunąć można tylko nagrane treści. Aby usunąć zawartość, zmień ustawienie opcji **Filtruj według** na **Nagrane**.

 Aplikacja asystenta **Nagrane** może nie być obsługiwana w zależności od regionu geograficznego.

Odtwarzanie treści multimedialnych z komputera lub urządzenia mobilnego

1. Wybierz urządzenie zawierające treści multimedialne przy użyciu opcji  >  **Źródło**. Zostanie wyświetlona lista treści multimedialnych zapisanych w urządzeniu.
2. Wybierz treść multimedialną z listy.



Wybrana treść zostanie odtworzona.

 Treści mogą nie być odtwarzane w zależności od metody kodowania lub formatu pliku. Ponadto niektóre funkcje mogą być ograniczone.

 Treść z urządzeń podłączonych do telewizora za pośrednictwem sieci może nie być wyświetlana płynnie ze względu na zakłócenia komunikacji z siecią. Jeśli tak się dzieje, należy użyć urządzenia USB.

Odtwarzanie treści multimedialnych z urządzenia USB

1. Podłącz urządzenie USB do gniazda USB.
2. Gdy na ekranie pojawi się okno podręczne z komunikatem, wybierz opcję **Przeł.**, aby łatwo przejść do treści multimedialnych zapisanych w urządzeniu.

 Jeśli urządzenie USB zawierające treści, które mają być odtworzone, jest już podłączone do telewizora, wybierz urządzenie USB na ekranie  >  **Źródło**.

3. Wybierz z listy pozycję treści, którą chcesz odtworzyć.



Wybrana treść zostanie odtworzona.

Odtwarzanie dźwięku z urządzenia mobilnego przez głośniki telewizora przy użyciu funkcji Sound Mirroring

Słuchaj muzyki w salonie. Na ekranie telewizora generowane są wizualizacje, które zmieniają się pod wpływem częstotliwości dźwięku.



1. Wyszukaj i podłącz telewizor z listy urządzeń  (Bluetooth) wyświetlanej na urządzeniu mobilnym.
2. Wybierz treść multimedialną do odtwarzania na urządzeniu mobilnym.

Wybrane treści multimedialne są odtwarzane przez głośnik telewizora.

-  W zależności od modelu funkcja może nie być obsługiwana.
-  W przypadku niektórych modeli wygląd odtwarzanej zawartości zależy od wybranego trybu.
-  Jeśli telewizor i urządzenie soundbar są połączone bezprzewodowo, działanie tej funkcji może być ograniczone.

Przyciski i funkcje dostępne podczas odtwarzania treści multimedialnych

Naciśnij przycisk Wybierz podczas odtwarzania pliku wideo, zdjęcia lub nagranej treści. Zostaną wyświetlone poniższe przyciski.

-  Wyświetlone przyciski i funkcje mogą nie być obsługiwane w zależności od modelu lub regionu geograficznego.
-  Dostępne przyciski i funkcje mogą się różnić w zależności od oglądanej lub odtwarzanej treści.

- **Pauza / Odtwórz**

Wstrzymanie lub wznowienie odtwarzania treści multimedialnych.

- **Przejdź do tyłu / do przodu**

Naciśnij przycisk kierunkowy w górę, aby przesunąć fokus na pasek sterowania odtwarzaniem, a następnie wybierz przycisk kierunkowy w lewo lub prawo na pasku sterowania odtwarzaniem, aby przechodzić do tyłu lub do przodu o 10 sekund podczas odtwarzania pliku wideo.

- **Przejdź do określonej sekcji odtwarzania, przesunij fokus w górę na pasek odtwarzania, a następnie wybierz jedną z pięciu miniatur.**

 Ta funkcja może nie być obsługiwana w zależności od formatu pliku.



- **Stop**

Zatrzymanie odtwarzania treści.





- **Poprzedni / Dalej**

Wyświetlanie poprzedniego lub następnego pliku treści multimedialnej.

- **Przewijanie w tył / Przewij. do przodu**







Przewijanie treści multimedialnej do tyłu lub do przodu. Wielokrotne wybranie przycisku powoduje zwiększenie szybkości przewijania maksymalnie 3-krotnie. Aby powrócić do normalnej szybkości, wybierz opcję  lub naciśnij przycisk .

Po wstrzymaniu odtwarzania pliku wideo można korzystać z poniższych funkcji. Gdy odtwarzanie treści wideo jest wstrzymane, telewizor nie odtwarza również dźwięku.

- **Powolne przewijanie w tył** lub **Powolne przewijanie do przodu**: Umożliwia odtwarzanie pliku wideo w zwolnionym tempie do tyłu lub do przodu przy użyciu opcji  lub . Dostępne są 3 prędkości odtwarzania. Aby zmienić prędkość odtwarzania, naciśnij opcję kilkakrotnie. Aby powrócić do normalnej szybkości, wybierz opcję  lub naciśnij przycisk .

- **Tryb 360**



Wyświetlanie plików wideo i zdjęć w widoku 360 stopni.











-  Ta funkcja może nie być obsługiwana w zależności od formatu pliku.
-  Pliki wideo korzystające z kodeka mjpeg nie obsługują funkcji 360-stopniowego widoku.
-  Gdy plik wideo lub plik zdjęcia nie obsługuje funkcji 360-stopniowego widoku, zastosowanie 360-stopniowego obrotu podczas wyświetlania może spowodować wrażenie zakłóceń na ekranie.
-  Wyświetlanie filmów wideo może zostać przerwane, jeśli 360-stopniowy obrót zostanie zastosowany podczas odtwarzania z podwójną szybkością.
-  Wyświetlanie filmów wideo obsługujących funkcję 360-stopniowego widoku może zostać przerwane, jeśli podczas odtwarzania 360-stopniowy obrót jest w tym samym czasie stosowany wraz z innymi funkcjami.
-  Ta funkcja może nie być obsługiwana w niektórych rozdzielczościach.
-  W zależności od modelu funkcja może nie być obsługiwana.

- **Automatyczny obrót 360**

Automatyczne dostosowanie kąta widzenia dla filmu poprzez analizę liczby zmian obrazu podczas odtwarzania pliku wideo, w który obsługuje funkcję 360-stopniowego widoku. Po włączeniu tej funkcji w krótkim czasie uruchamiany jest ruch obrotowy.

Po ustawieniu opcji **Automatyczny obrót 360** naciśnij przycisk Wybierz, aby zmienić następujące tryby:

-  Ogólne
-  Dynamiczny
-  Naturalny

-  Ta funkcja jest dostępna tylko wtedy, gdy wybrana jest funkcja **Tryb 360**.
-  Po uaktywnieniu funkcji **Automatyczny obrót 360** następuje automatyczne dostosowanie. Pozycja dostosowania może się różnić w zależności od obrazu.
-  Kąt widzenia dla filmu jest automatycznie korygowany w trybie Ogólne.
-  Ta funkcja może nie być obsługiwana w zależności od formatu pliku.
-  Pliki wideo korzystające z kodeka mjpeg nie obsługują funkcji 360-stopniowego widoku.
-  Gdy plik wideo nie obsługuje funkcji 360-stopniowego widoku, zastosowanie 360-stopniowego obrotu podczas wyświetlania może spowodować wrażenie zakłóceń na ekranie.
-  Wyświetlanie filmów wideo może zostać przerwane, jeśli 360-stopniowy obrót zostanie zastosowany podczas odtwarzania z podwójną szybkością.
-  Wyświetlanie filmów wideo obsługujących funkcję 360-stopniowego widoku może zostać przerwane, jeśli podczas odtwarzania 360-stopniowy obrót jest w tym samym czasie stosowany wraz z innymi funkcjami.
-  Ta funkcja może nie być obsługiwana w niektórych rozdzielczościach.
-  W zależności od modelu funkcja może nie być obsługiwana.

- **Powtórz**

Powtarzanie odtwarzania bieżącego pliku lub wszystkich plików multimedialnych w tym folderze.

- **Losowo**

Odtwarzanie plików muzycznych w kolejności losowej.

- **Wyłącz obraz**

Odtwarzanie jedynie plików muzycznych przy wyłączonym ekranie.

- **Dopasowany do ekranu**

Dopasowanie zdjęcia do ekranu.

- **Obróć w lewo / Obróć w prawo**

Obrót zdjęcia w lewo lub w prawo.

- **Powiększenie**

Powiększanie zdjęcia.







- **Podkład muzyczny**

Zatrzymywanie lub wznawianie odtwarzania podkładu muzycznego podczas wyświetlania zdjęć na ekranie telewizora.

 Ta funkcja jest dostępna po włączeniu opcji **Podkład muzyczny**.

- **Opcje**

 Dostępne opcje mogą się różnić w zależności od modelu i rodzaju treści.

Funkcja	Opis
Prędkość pokazu slajdów	Ustawianie szybkości pokazu slajdów.  Jeśli w urządzeniu USB jest zapisany tylko jeden plik obrazu, pokaz slajdów nie zostanie uruchomiony.
Ef. pok. slajdów	Zastosowanie efektu przenikania do pokazu slajdów.  Jeśli w urządzeniu USB jest zapisany tylko jeden plik obrazu, pokaz slajdów nie zostanie uruchomiony.
Podkład muzyczny	Odtwarzanie podkładu muzycznego ustawionego w oknie podręcznym podczas wyświetlania zdjęć na ekranie telewizora.  Pliki muzyczne muszą być zapisane na tym samym urządzeniu USB co pliki zdjęciowe.  Aby wstrzymać odtwarzanie podkładu muzycznego, wybierz opcję Podkład muzyczny w dolnej części ekranu odtwarzania.
Napisy	Można ustawić szczegółowe opcje napisów, takie jak język, synchronizacja, rozmiar i kolor.  Jeśli napisy nie są wyświetlane poprawnie, sprawdź ustawienie kodowania.
Obróć	Obracanie obrazu z filmu.
Jęz. ścieżki dźwięk.	Zmienia język dźwięku.  Ta funkcja jest dostępna tylko wtedy, gdy plik wideo obsługuje dźwięk wielościeżkowy.
Informacja	Wyświetlanie szczegółowych informacji o bieżącej treści multimedialnej.

Korzystanie z funkcji Bixby

Telewizorem można sterować, mówiąc do mikrofonu pilota Pilot Samsung Smart lub telewizora.



- ✎ Funkcja asystenta Bixby jest dostępna tylko wówczas, gdy telewizor jest połączony z Internetem.
- ✎ Aby skorzystać z asystenta Bixby, należy zarejestrować się i zalogować do swojego konta Samsung. Niektóre funkcje mogą nie być obsługiwane, jeśli użytkownik nie jest zalogowany na swoim koncie Samsung.
- ✎ Asystent Bixby obsługuje tylko niektóre języki, a obsługiwane funkcje mogą się różnić w zależności od regionu geograficznego.
- ✎ Aplikacja asystenta Bixby może nie być obsługiwana w zależności od modelu lub obszaru geograficznego.

Uruchamianie asystenta Bixby za pomocą głosu

Rozmowę z asystentem Bixby można rozpocząć natychmiast, mówiąc „Hi, Bixby”. Powiedz „Hi, Bixby”, a na dole ekranu telewizora pojawi się ikona aplikacji asystenta Bixby aktywna w trybie słuchania. Kontynuuj wypowiadanie poleceń.

- ✎ Gdy odległość od telewizora wynosi od 3 do 4 m, zapewniona jest optymalna wydajność. Więcej informacji na ten temat korzystania z funkcji pilota uniwersalnego zawiera część [„Problemy z funkcją rozpoznawania głosu”](#).
- ✎ Ta funkcja może nie być obsługiwana w zależności od modelu lub regionu geograficznego.

Uruchamianie asystenta Bixby za pomocą przycisków na pilocie Pilot Samsung Smart

Można wydawać polecenia głosowe w usłudze Bixby za pomocą przycisków pilota Pilot Samsung Smart. Naciśnij przycisk  na pilocie Pilot Samsung Smart i, przytrzymując go, wypowiedz polecenie, a następnie zwolnij przycisk .

Aby wyświetlić przewodnik funkcji Bixby, naciśnij jednokrotnie przycisk :

- Po naciśnięciu przycisku  w dolnej części ekranu pojawi się przycisk **Explore Now**. Naciśnij przycisk Wybierz, aby przejść do ekranu **Explore Bixby**.

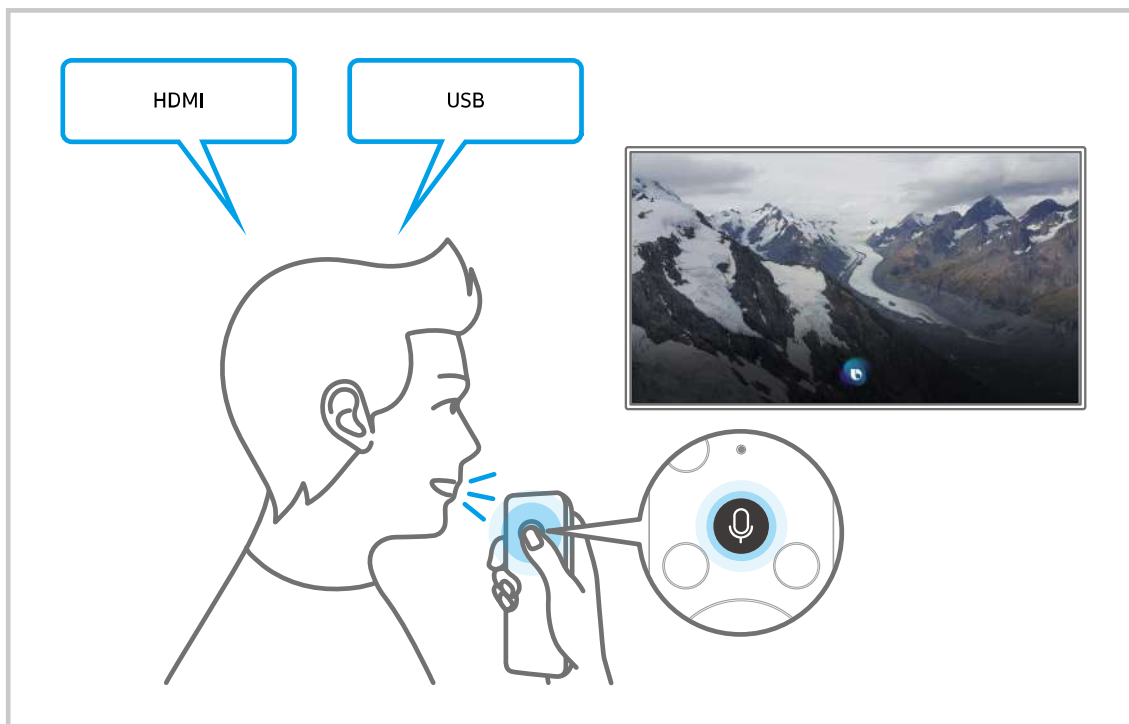

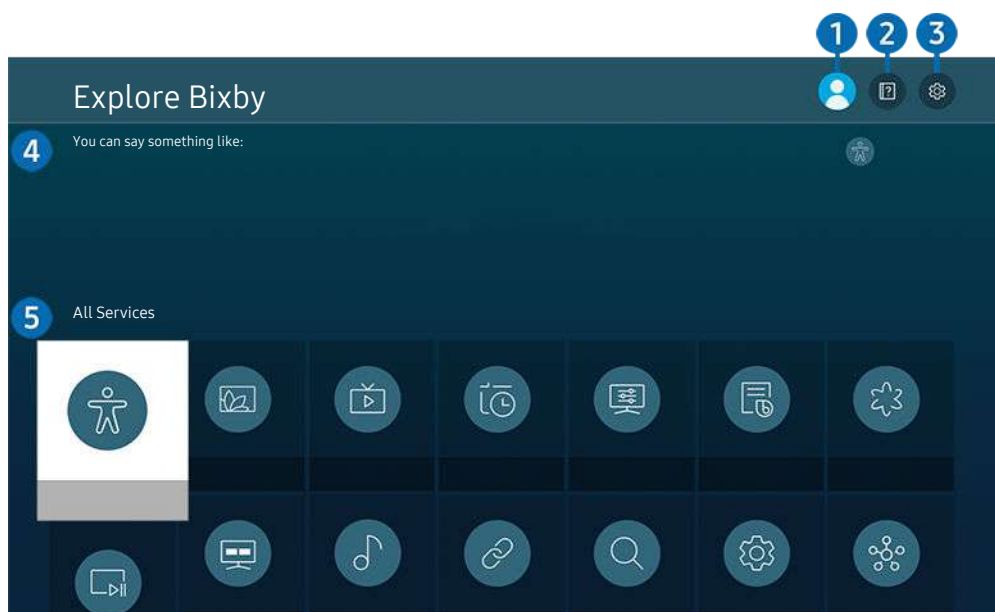

Informacje na temat ekranu Explore Bixby



 Obraz na danym telewizorze może wyglądać inaczej niż na powyższej ilustracji w zależności od modelu i regionu geograficznego.

1 Mój profil

Wyloguj się po przejściu do ekranu **Mój profil**.

 Jeśli wylogowano się z konta Samsung, wybierz  **Mój profil**, aby się zalogować.

2 Tutorials

Pojawi się wyskakujące okienko dotyczące korzystania z funkcji asystenta Bixby.

3 Settings

Można zmienić ustawienia korzystania z asystenta Bixby.

 Te funkcje mogą nie być obsługiwane w zależności od modelu lub obszaru geograficznego.

 Funkcje te można ustawić w następującym miejscu **Ustawienia Bixby Voice** (🏠 > ⚙️ **Ustawienia** > **Ogólne** > **Głos** > **Ustawienia Bixby Voice**).

• **Language**

Można zmienić język asystenta Bixby.

 Język telewizora i innych aplikacji nie zmieni się.

 Asystent Bixby obsługuje tylko niektóre języki.

- **Voice response**

Można zmienić i wyłączyć głos asystenta Bixby.

 W zależności od wybranego języka funkcja Bixby może nie być obsługiwana.

- **Voice Wake-up**

Można ustawić wywołanie Bixby, aby rozpoznawać głos. Jeśli asystent Bixby nie reaguje na Twój głos, włącz funkcję **Voice Wake-up** i spróbuj ponownie. (🔊 > **Explore Now** > ⚙️ **Settings** > **Voice Wake-up**)

 Tej funkcji można używać tylko wtedy, gdy aktywny jest czujnik dźwięku u dołu telewizora.

 Gdy odległość od telewizora wynosi od 3 do 4 m, zapewniona jest optymalna wydajność. Więcej informacji na ten temat korzystania z funkcji pilota uniwersalnego zawiera część „Problemy z funkcją rozpoznawania głosu”.

 Funkcja **Voice Wake-up** może nie być obsługiwana w zależności od modelu lub regionu geograficznego.

- **Sound feedback**

Odtwarzanie dźwięku, gdy Bixby zaczyna i kończy nasłuchiwanie.

 Ta funkcja może nie być obsługiwana w zależności od modelu lub regionu geograficznego.

- **Privacy**

Zezwalanie lub zabranianie funkcji Bixby korzystania z informacji osobistych podczas używania usług Bixby.

- **Bixby Voice — informacje**

Wyświetla szczegółowy regulamin.

4 Zalecane polecenia

Wyświetla zalecane polecenia sterujące w danej sytuacji telewizorem za pośrednictwem asystenta Bixby.

Aby nie wyświetlać zalecanych poleceń, ustaw funkcję **Wskazówka głosowa** na **Wyłączone**. (🏠 > ⚙️ **Ustawienia** > **Ogólne** > **Głos** > **Wskazówka głosowa**)

5 All Services

Można zapoznać się z poleceniami głosowymi służącymi do komunikacji z asystentem Bixby w różnych sytuacjach. Przy użyciu przycisków kierunkowych przejdź do żądanego polecenia, a następnie naciśnij przycisk Wybierz. Telewizorem można sterować przy użyciu poleceń głosowych.

Przeczytaj przed użyciem funkcji Bixby

- Obsługiwane języki i funkcje interakcji głosowej mogą różnić się w zależności od regionu geograficznego.
- Jeśli język różni się od języka w danym kraju, niektóre funkcje mogą być niedostępne.
- Funkcja asystenta Bixby jest dostępna tylko wówczas, gdy telewizor jest połączony z Internetem.
- W przypadku błędu serwera Bixby może nie być żadnej reakcji, nawet jeśli telewizor jest połączony z Internetem.

- W przypadku aktualizacji asystenta Bixby istniejące specyfikacje tej funkcji mogą się zmienić.
- Funkcja asystenta Bixby jest dostępna tylko w telewizorach, które ją obsługują i do których został dodany pilot z mikrofonem.
- Symbole, w tym „-”, a także znaki specjalne nie są obsługiwane. W związku z tym, jeśli słowo lub zdanie zawiera wartości numeryczne lub symbole, funkcja może nie działać prawidłowo.
- Wyniki wyszukiwania mogą być niepełne.
- Niektóre aplikacje mogą być płatne. W związku z tym można napotkać informacje o umowie lub zgłoszeniu usługi.
- Aby zmienić bieżący kanał, wypowiadając nazwy kanałów jako polecenia głosowe, należy wykonać funkcję [Ustawienia usługodawcy](#). [Ustawienia usługodawcy](#) można zmienić w menu  > [Ustawienia](#) > [Nadawanie](#) > [Ustawienia usługodawcy](#).

Jeśli ustawienia usługodawcy nie są jeszcze skonfigurowane, skonfiguruj je w menu  > [Ustawienia](#) > [Ogólne](#) > [Resetuj](#). [Spróbuj](#)

 W niektórych regionach geograficznych ustawienia dostawcy usług w konfiguracji wstępnej mogą nie być obsługiwane.

- Warunkiem korzystania z funkcji głosowego wprowadzania tekstu oraz wyszukiwania jest wyrażenie zgody na postanowienia zezwalające innym podmiotom na zbieranie danych głosowych i korzystanie z nich.
- Aby skorzystać z funkcji asystenta Bixby, należy:
 - Wyrazić zgodę na regulamin serwisu Smart Hub.
 - Wyrazić zgodę na zbierania danych osobowych przez serwis Smart Hub i korzystanie z nich przez ten serwis.
 - Zgodzić się na zbieranie danych osobowych na potrzeby usługi opartej na interakcji głosowej i wykorzystywanie ich.

Warunki dotyczące korzystania z funkcji asystenta Bixby

- Skuteczność interakcji głosowej różni się w zależności od głośności/tonu głosu, wymowy oraz warunków otoczenia (dźwięk z telewizora i hałas otoczenia).

Korzystanie z funkcji Pasek gry

Łatwo kontroluj ustawienia monitorowania ustawień gry i ustawienia ulepszenia gry za pomocą Pasek gry.

 W zależności od modelu funkcja może nie być obsługiwana.

Uruchamianie Pasek gry

Jeśli opcja **Tryb gry** (🏠) > ⚙️ **Ustawienia** > **Ogólne** > **Menedżer urządzeń zewnętrznych** > (**Ustawienia Trybu gry**) > **Tryb gry**) ma wartość **Włączone** lub **Auto**, naciśnij i przytrzymaj przycisk  na pilocie Pilot Samsung Smart, aby uruchomić **Pasek gry**.

Informacje na temat Pasek gry



 Obraz na danym telewizorze może wyglądać inaczej niż na powyższej ilustracji w zależności od modelu.

1 Opóźnienie wejścia

Wyświetla **Opóźnienie wejścia** gry. Jeśli opcja **Gra Motion Plus** ma wartość **Wyłączone**, gra działa z minimalnym opóźnieniem wejścia.

 Jeśli wartości **Redukcja rozmycia** i **Redukcja drgań** w opcji **Ustawienia gry Motion Plus** (🏠) > ⚙️ **Ustawienia** > **Ogólne** > **Menedżer urządzeń zewnętrznych** > **Ustawienia Trybu gry** > **Ustawienia gry Motion Plus**) zostaną zwiększone, opóźnienie wejścia się zwiększy.

2 KL/s (liczba klatek na sekundę)

Wyświetla liczbę klatek na sekundę w czasie rzeczywistym. Liczba klatek na sekundę zmienia się, jeśli aktywna jest opcja **VRR**.

3 HDR

Opcja ma wartość **Włączone**, jeśli uruchomiona jest gra HDR.

4 VRR (Zmienna częstotliwość odświeżania)

Wyświetla odpowiednią wartość, jeśli aktywna jest funkcja **FreeSync** lub **VRR**.



- **WŁĄCZ, WYŁĄCZ, FreeSync Premium, FreeSync Premium pro**

5 Wyjście dźwięku

Wyświetla urządzenie audio, przez które jest odtwarzany dźwięk. (np. głośnik telewizora, listwa dźwiękowa, zestaw słuchawkowy Bluetooth itp.)

6 Format ekranu

Możesz zmienić format ekranu z **16:9** (poprzednie ustawienie) na ultraszeroki (**21:9** lub **32:9**).

-  Musisz ustawić rozdzielczość z komputera tylko raz za pierwszym razem.
-  Format ekranu **Pasek gry** można zmienić tylko wtedy, gdy rozdzielczość formatu ultraszerokiego jest obsługiwana w grze lub na komputerze. Czy formaty **21:9** i **32:9** są obsługiwane zależy od tytułu gry, należy więc skonsultować się z producentem gry.

7 Położenie ekranu

Po przetączeniu formatu ekranu na ultraszeroki (**21:9** lub **32:9**), można użyć przycisku kierunkowego w górę/w dół na pilocie, aby przesunąć ekran w górę lub w dół od środka.

-  Można natychmiast zmienić pozycję ekranu, przesuując przycisk **^/∨** (Kanał) na pilocie w górę lub w dół.

8 Ustawienia Trybu gry

Przechodzi do opcji menu **Ustawienia Trybu gry**.

9 Rozwiązywanie problemów

W przypadku problemów z **Pasek gry** należy zapoznać się z poniższym punktem Rozwiązywanie problemów.

Ustawianie widoku gry w formacie super ultraszerokim

Ustaw rozdzielczość ekranu komputera tak, aby odpowiadała wybranemu formatowi ekranu na pasku Game bar przed aktywowaniem widoku gry w formacie super ultraszerokim.

- ✎ Sprawdź, czy gra obsługuje rozdzielczość formatu ultraszerokiego (21:9 lub 32:9).
- ✎ Jeśli ustawiasz rozdzielczość na komputerze po raz pierwszy, możesz zmienić współczynnik ekranu za pomocą opcji **Pasek gry** na telewizorze.



Format ekranu Pasek gry	Rozdzielczość ustawiona na komputerze
21:9	3840 x 1600 (60 Hz)
	2560 x 1080 (60 Hz)
	2560 x 1080 (120 Hz)
32:9	3840 x 1080 (60 Hz)
	3840 x 1080 (120 Hz)

- ✎ Obsługiwane rozdzielczości mogą się różnić w zależności od modelu lub portu HDMI podłączonego do komputera.
 - ✎ Po ustawieniu rozdzielczości sprawdź, czy ekran komputera PC lub okno komputera Mac zmienia się po zmianie proporcji ekranu w programie **Pasek gry** na telewizorze.
 - ✎ Ta funkcja może nie być obsługiwana przez niektóre urządzenia z systemem operacyjnym.
- ⚠ Podczas grania w grę nie można zmienić formatu ekranu. Przed uruchomieniem gry najpierw wybierz żądany format ekranu na pasku Pasek gry.**

Rozwiązywanie problemów z ekranem gry i dźwiękiem

Po zmianie formatu ekranu na pasku **Pasek gry**, jeśli ekran gry i dźwięk nie są odtwarzane prawidłowo, spróbuj rozwiązać problemy, jak pokazano poniżej.

- Sprawdź, czy gra obsługuje rozdzielczość formatu ultraszerokiego lub komputer obsługuje rozdzielczość formatu ultraszerokiego.
- Zrestartuj grę po wyjściu z niej.
- Wybierz tę samą rozdzielczość, co rozdzielczość **Pasek gry**.
- Gdy format ekranu zmienia się prawidłowo, ekran wygląda jak pokazano poniżej.

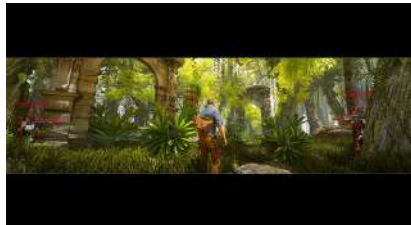
16:9	21:9	32:9
		

Oglądanie telewizji

Podczas oglądania telewizji można korzystać z różnych udogodnień. Oprócz tego można edytować listę kanałów lub tworzyć listy ulubionych kanałów.

Korzystanie z funkcji Przewodnik

Dostępne są zestawienia programu poszczególnych kanałów.

 > [TV na żywo](#) > [Przewodnik](#)

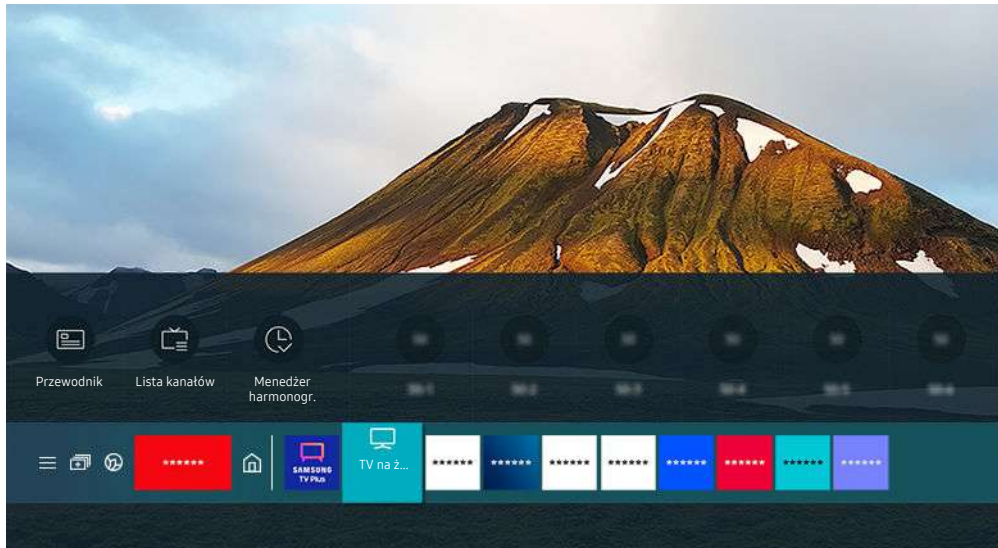

 Obraz na danym telewizorze może wyglądać inaczej niż na powyższej ilustracji w zależności od modelu i regionu geograficznego.



Na ekranie [Przewodnik](#) można zobaczyć dzienny harmonogram programów poszczególnych nadawców, przeczytać informacje o programach, wybrać program do oglądania oraz zaplanować oglądanie lub nagrywanie.

 Nagrywanie może nie być obsługiwane w zależności od modelu lub regionu geograficznego.

 Aby wyświetlić ekran [Przewodnik](#) podczas oglądania telewizji, naciśnij przycisk \wedge/\vee (Kanał) na pilocie Pilot Samsung Smart lub Pilot.

 Na pilocie standardowym naciśnij przycisk GUIDE.

 Aby na ekranie [Przewodnik](#) były wyświetlane informacje o kanałach analogowych i można było korzystać z funkcji kanałów analogowych, należy uzupełnić ustawienia dostawcy usług w konfiguracji wstępnej.

 Przed wyświetleniem ekranu [Przewodnik](#) należy ustawić zegar telewizora ( >  [Ustawienia](#) > [Ogólne](#) > [Menedżer systemu](#) > [Czas](#) > [Zegar](#)).

 W niektórych regionach geograficznych ustawienia dostawcy usług w konfiguracji wstępnej mogą nie być obsługiwane.

Przenieś fokus do programu, który chcesz sprawdzić na ekranie **Przewodnik**, a następnie naciśnij i przytrzymaj przycisk Wybierz. Można korzystać z następujących funkcji:

 Ta funkcja może nie być obsługiwana na ekranie **Przewodnik** w zależności od modelu lub regionu geograficznego.

- **Nagrywaj**

Umożliwia nagranie bieżącego programu.

- **Stop**

Pozwala zatrzymać aktualnie uruchomione nagrywanie.

- **Edytuj czas nagrywania**

Pozwala zmienić godziny rozpoczęcia i zakończenia nagrywania przyszłych programów.

- **Programowanie wyświetlania**

Pozwala zaplanować wyświetlanie przyszłego programu.

- **Programowanie nagrywania**

Pozwala zaplanować nagrywanie przyszłego programu.

- **Anuluj zaprogramowane wyświetlanie**



Pozwala anulować zaplanowane sesje oglądania.

- **Anuluj zaprogramowane nagrywanie**

Można anulować zaplanowane nagrywanie.

- **Wyświetl szczegóły**

Pozwala wyświetlić szczegółowe informacje o wybranym programie. Informacje mogą się różnić lub mogą nie być dostarczane w zależności od mocy sygnału.

Przechodzenie do ekranu **Filtr kanałów** lub **Rodz. anteny**, **Menedżer harmonogr.**: Naciśnij przycisk  lub . (Jeśli na pilocie jest przycisk , naciśnij go dwukrotnie).

- **Filtr kanałów**

Wyświetlane kanały i programy sklasyfikowane wg typów zdefiniowanych za pomocą funkcji **Lista kanałów**.

- **Rodz. anteny**

Można zmienić sygnały emisji odbierane przez telewizor.

 Ta funkcja może nie być obsługiwana w zależności od odbieranego sygnału.







- **Menedżer harmonogr.**

Pozwala wyświetlić ekran **Menedżer harmonogr.** lub **Nagrywanie i Menedżer harmonogramu**.

 Ta funkcja może nie być obsługiwana na ekranie **Przewodnik** w zależności od modelu lub regionu geograficznego.

Nagrywanie programów



Bieżący program lub przyszłe programy można nagrywać przy użyciu urządzenia USB zamiast nagrywarki wideo.

-  Ta funkcja może nie być obsługiwana w zależności od modelu lub regionu geograficznego.
-  Przed skorzystaniem z funkcji nagrywania należy zapoznać się z wszystkimi środkami ostrożności. Więcej informacji zawiera część „Zanim skorzystasz z funkcji Nagrywanie i Timeshift”.
-  Nagrywać można jedynie programy odbierane przez antenę.
-  Obok kanałów i programów, których nagrywanie zostało zaplanowane, jest wyświetlana ikona .
-  Przejście do funkcji  > **TV na żywo**, gdy nie jest podłączone żadne urządzenie USB, powoduje wyświetlenie ekranu **Menedżer harmonogr.** zamiast ekranu **Nagrania**.

Korzystanie z opcji nagrywania natychmiastowego i planowanego za pośrednictwem ekranu Przewodnik

- **Błyskawiczne nagrywanie**
Wybierz emitowany program przy użyciu funkcji **Przewodnik**, naciśnij i przytrzymaj przycisk Wybierz, a następnie wybierz opcję **Nagrywaj** z menu podręcznego, aby natychmiast rozpocząć nagrywanie.
- **Programowanie nagrywania**
Wybierz program znajdujący się w harmonogramie emisji, naciśnij przycisk Wybierz, a następnie wybierz funkcję **Programowanie nagrywania**, aby zaplanować nagrywanie przyszłego programu.

Korzystanie z opcji nagrywania natychmiastowego i planowanego podczas oglądania programu

- **Błyskawiczne nagrywanie**
Jeśli podczas oglądania emitowanego programu zostanie wybrana opcja **Nagrywaj** po dwukrotnym naciśnięciu przycisku , a następnie zostanie naciśnięty przycisk Wybierz lub po naciśnięciu przycisku , rozpocznie się nagrywanie.
- **Programowanie nagrywania**
Podczas oglądania programu naciśnij przycisk Wybierz, aby wyświetlić okno informacji o programie. Za pomocą przycisków kierunkowych w lewo lub w prawo wybierz przyszły program. Naciśnij przycisk Wybierz, a następnie wybierz funkcję **Programowanie nagrywania**, aby zaplanować nagrywanie przyszłego programu.

Planowanie nagrania wideo przez wprowadzenie daty i godziny

 > [TV na żywo](#) > [Nagrania](#) > [Harmonogramy](#) > [Dodaj nagrywanie](#)

Aby zaplanować nagrywanie, dla nadawanego programu, który ma być nagrany, wybierz ustawienia dla opcji [Antena](#), [Kanał](#), [Powtórz](#), [Data](#), [Czas rozpoczęcia](#), oraz [Godz. zakończ.](#), a następnie wybierz opcję [Zapisz](#).

 Aby sprawdzić bieżącą godzinę, wybierz  >  [Ustawienia](#) > [Ogólne](#) > [Menedżer systemu](#) > [Czas](#) > [Zegar](#).

 Poszczególne pozycje menu mogą nie być wyświetlane w zależności od regionu geograficznego.

Zarządzanie listą nagrywania programowanego

 > [TV na żywo](#) > [Nagrania](#) > [Harmonogramy](#)

Zaplanowane nagrania można zmodyfikować lub anulować.

 Poszczególne pozycje menu mogą nie być wyświetlane w zależności od modelu lub regionu geograficznego.

 Przy użyciu funkcji [Programowanie nagrywania](#) oraz [Programowanie wyświetlania](#) można zaplanować jednoczesne nagrywanie lub wyświetlanie do 30 pozycji.

- [Edytuj](#)

Istnieje możliwość ustawienia godzin rozpoczęcia i zakończenia zaplanowanego nagrywania. Można ustawić czas rozpoczęcia do 10 minut przed rozpoczęciem programu i czas zakończenia do 10 minut po zakończeniu programu.

- [Usuń](#)

Można usunąć zaplanowane nagrywanie.

- [Wyświetl szczegóły](#)

Można wyświetlić szczegółowe informacje o zaplanowanym nagrywaniu.

Oglądanie nagranych programów

 > [TV na żywo](#) > [Nagrania](#) > [Nagrania](#)

Wybierz z listy plik zawierający nagranie. Plik zostanie odtworzony.

Przenieś fokus na zarejestrowany plik, a następnie wyświetl opcje [Odtwórz](#), [Usuń](#) lub [Wyświetl szczegóły](#) w prawym menu.

 Wyświetlane przyciski zależą od rodzaju odtwarzanego pliku. Więcej informacji dotyczących przycisków sterujących zawiera część [„Przyciski i funkcje dostępne podczas nagrywania programu lub korzystania z funkcji Timeshift”](#).

 Poszczególne pozycje menu mogą nie być wyświetlane w zależności od modelu lub regionu geograficznego.

Ustawianie harmonogramu rozpoczęcia nagrywania

 > [TV na żywo](#) > [Nagrania](#) > [Ustawienia](#)

- [Rozpocznij nagrywanie wcześniej](#)

Pozwala ustawić czas rozpoczęcia nagrywania wcześniejszy niż godzina rozpoczęcia programu podana w przewodniku po programach.

- [Kontynuuj nagrywanie po](#)

Pozwala ustawić czas zakończenia nagrywania późniejszy niż godzina zakończenia programu podana w przewodniku po programach.

- [Informacja o symbolu](#)



Wyświetla informacje dotyczące symboli oraz opisy ikon w menedżerze harmonogramu.

 Poszczególne pozycje menu mogą nie być wyświetlane w zależności od modelu lub regionu geograficznego.

Konfigurowanie funkcji Programowanie wyświetlania

Konfigurowanie telewizora do wyświetlania określonego kanału lub programu o określonej godzinie, konkretnego dnia.

 Obok programów, których oglądanie zostało zaplanowane, jest wyświetlana ikona .

 Aby skonfigurować planowanie oglądania, należy najpierw ustawić zegar telewizora ( >  [Ustawienia](#) > [Ogólne](#) > [Menedżer systemu](#) > [Czas](#) > [Zegar](#)).

Korzystanie z opcji planowania oglądania na ekranie przewodnika

Na ekranie [Przewodnik](#) wybierz program, który chcesz oglądać, naciśnij i przytrzymaj przycisk Wybierz, a następnie wybierz funkcję [Programowanie wyświetlania](#) w menu podręcznym.

Korzystanie z opcji wyświetlania harmonogramu podczas oglądania programu

Podczas oglądania telewizji naciśnij przycisk Wybierz. Zostanie wyświetlone okno informacji o programie. Za pomocą przycisków kierunkowych w lewo lub w prawo wybierz program, który będzie emitowany. Naciśnij przycisk Wybierz, a następnie wybierz funkcję [Programowanie wyświetlania](#), aby zaplanować oglądanie tego programu.

Planowanie oglądania programów o wyznaczonej godzinie w wyznaczony dzień za pomocą funkcji programowania wyświetlania

 > [TV na żywo](#) > [Menedżer harmonogr.](#) > [Dodaj wyświetlanie](#)

 > [TV na żywo](#) > [Nagrania](#) > [Harmonogramy](#) > [Dodaj wyświetlanie](#)

Aby zaplanować wyświetlanie dla nadawanego programu, wybierz ustawienia dla opcji [Antena](#), [Kanał](#), [Powtórz](#), [Data](#), i [Czas rozpoczęcia](#)., a następnie wybierz opcję [Zapisz](#).

 Aby sprawdzić bieżącą godzinę, wybierz  >  [Ustawienia](#) > [Ogólne](#) > [Menedżer systemu](#) > [Czas](#) > [Zegar](#).

 Ta funkcja może nie być obsługiwana w zależności od regionu geograficznego.

Ustawianie czasu zaplanowanego oglądania

 > [TV na żywo](#) > [Menedżer harmonogr.](#)

 > [TV na żywo](#) > [Nagrania](#) > [Harmonogramy](#)

Zaplanowanego wyświetlania można zmodyfikować lub anulować.

 Łącznie można skonfigurować do 30 pozycji dla funkcji [Programowanie wyświetlania](#) oraz [Programowanie nagrywania](#).

 Poszczególne pozycje menu mogą nie być wyświetlane w zależności od modelu lub regionu geograficznego.

- [Edytuj](#)

Istnieje możliwość ustawienia godziny rozpoczęcia zaplanowanego oglądania. W przypadku wybrania programu z ekranu [PrzewodnikCzas rozpoczęcia](#). można ustawić do 10 minut przed rozpoczęciem programu.

- [Usuń](#)

Można usunąć zaplanowane wyświetlanie.



- [Wyświetl szczegóły](#)







Można wyświetlić szczegółowe informacje o zaplanowanym wyświetlaniu.

Korzystanie z funkcji Timeshift

Program telewizyjny nadawany na żywo można odtwarzać, wstrzymywać lub przewijać do tyłu.



Przy użyciu funkcji **Timeshift** można wstrzymywać i przewijać do tyłu program telewizyjny nadawany na żywo. Uruchomienie tej funkcji powoduje wyłączenie funkcji **Nadawanie**. [Spróbuj](#)

Aby aktywować funkcję **Timeshift** podczas oglądania telewizji, naciśnij dwukrotnie przycisk , a później naciśnij przycisk **Wybierz** lub naciśnij przycisk , a następnie wybierz opcję **Timeshift** lub naciśnij przycisk .

-  Ta funkcja może nie być obsługiwana w zależności od modelu lub regionu geograficznego.
-  Jeśli uruchomiona jest funkcja Timeshift, po wybraniu  >  **Ustawienia** > **Nadawanie** część innych funkcji nie jest dostępna.
-  Aby można było korzystać z funkcji Timeshift, należy podłączyć do telewizora urządzenie USB, na którym będzie nagrywany program.
-  Przed skorzystaniem z funkcji Timeshift należy zapoznać się z wszystkimi środkami ostrożności. Aby uzyskać więcej informacji, przejdź do części „[Zanim skorzystasz z funkcji Nagrywanie i Timeshift](#)”.

Przyciski i funkcje dostępne podczas nagrywania programu lub korzystania z funkcji Timeshift



Zapoznaj się z dostępnymi przyciskami i funkcjami używanymi podczas nagrywania programu lub korzystania z funkcji Timeshift.

-  Ta funkcja może nie być obsługiwana w zależności od modelu lub regionu geograficznego.
-  Dostępne przyciski i funkcje mogą się różnić w zależności od funkcji.

Po naciśnięciu przycisku kierunkowego w dół pojawi się pasek sterowania i będą dostępne następujące opcje:

- **Pauza / Odtwórz**

Po wstrzymaniu odtwarzania pliku wideo można korzystać z poniższych funkcji. Gdy odtwarzanie treści wideo jest wstrzymane, telewizor nie odtwarza również dźwięku.

- **Powolne przewijanie w tył** lub **Powolne przewijanie do przodu**: Umożliwia odtwarzanie pliku wideo w zwolnionym tempie (1/8, 1/4, 1/2) do tyłu lub do przodu za pomocą opcji  lub . Aby w trybie zwolnionym przewijać do tyłu lub do przodu 3 razy szybciej, wybierz opcję kilkakrotnie. Aby powrócić do normalnej szybkości, wybierz opcję .

-  Uaktywnienie funkcji **Powolne przewijanie w tył** umożliwia zobaczenie różnicy między bieżącym czasem nagrywania a bieżącym czasem przewijania w tył.

- **Przejdźcie do tyłu / do przodu**

Naciśnij przycisk kierunkowy w górę, aby przesunąć fokus na pasek sterowania odtwarzaniem, a następnie wybierz przycisk kierunkowy w lewo lub prawo na pasku sterowania odtwarzaniem, aby przechodzić do tyłu lub do przodu o 10 sekund podczas odtwarzania pliku wideo.

 Uaktywnienie funkcji przejścia do tyłu umożliwia zobaczenie różnicy między bieżącym czasem nagrywania a bieżącym czasem przewijania w tył.

- **Przewijanie w tył / Przewij. do przodu**

 Ta funkcja nie jest dostępna podczas oglądania aktualnie nadawanego programu.

- **Zatrzymaj nagrywanie / Zatrzymaj funkcję Timeshift.**

Kończ nagrywanie lub działanie funkcji Timeshift.

- **Nagrywaj**

Funkcję Timeshift można przełączyć na funkcję nagrywania. Po przełączeniu na funkcję nagrywania można dołączyć zawartość nagrań przez funkcję Timeshift do nowego nagrania.

 Ta funkcja jest dostępna tylko wtedy, gdy uruchomiona jest funkcja Timeshift.

- **Edytuj czas nagrywania**

Pozwala ustawić czas nagrywania programu.

 Ta funkcja jest dostępna tylko wtedy, gdy program jest nagrywany.

- **Idź do programu na żywo**

Wybór tej opcji, gdy funkcja Timeshift odtwarza minione sceny, powoduje powrót do bieżącej sceny programu.

- **Informacje**

Wyświetla okno informacji o nagrywanym programie lub funkcji Timeshift.



Korzystanie z funkcji Lista kanałów

Funkcja umożliwia zmianę kanału lub sprawdzenie programów na innych kanałach cyfrowych.

 > [TV na żywo](#) > [Lista kanałów](#)

Funkcja [Lista kanałów](#) umożliwia zmianę kanałów oraz sprawdzenie programów na innych kanałach cyfrowych podczas oglądania telewizji. Na pilocie standardowym naciśnij przycisk CH LIST.

Ekran [Lista kanałów](#) zawiera następujące ikony:

- : Ulubiony kanał.
- : Zablokowany kanał.
- : Kanał wymagający karty CI.

Po naciśnięciu przycisku kierunkowego w lewo na ekranie [Lista kanałów](#) można korzystać z następujących funkcji:

- [Naziemne, Kablowe](#) lub [Satelitarne](#)

Wybór opcji [Naziemne, Kablowe](#) lub [Satelitarne](#).

 Ta funkcja może nie być obsługiwana w zależności od odbieranego sygnału.

 Ta funkcja może nie być obsługiwana w zależności od modelu lub regionu geograficznego.

- [Wszystkie](#)

Wyświetlanie kanałów, które zostały automatycznie wyszukane.

 Wyświetlane są kanały odbierane w aktualnie wybranym trybie [Naziemne, Kablowe](#) lub [Satelitarne](#).

- [Samsung TV Plus](#)

Gdy telewizor jest połączony z Internetem, można oglądać popularne emisje lub najciekawsze programy z poszczególnych dziedzin w dowolnej chwili na kanale wirtualnym. Podobnie jak w przypadku zwykłych kanałów, telewizor wyświetla dzienny harmonogram programów [Samsung TV Plus](#).

 Ta funkcja może nie być obsługiwana w zależności od modelu lub regionu geograficznego.

- [Typ kanału](#)

Sortowanie listy, aby zawierała kanały wybranego typu. Funkcja [Typ kanału](#) może być używana tylko wtedy, gdy kanały zawierają informację o typie.

 Ta funkcja może nie być obsługiwana w zależności od odbieranego sygnału.

- [Ulubione](#)

Wyświetla opcje od [Ulubione 1](#) do [Ulubione 5](#).

 Wyświetla tylko listę ulubionych, która zawiera ulubiony kanał.

- [Sortuj](#)

Sortowanie listy według zawartości pola [Numer](#) lub [Nazwa](#).



 Ta opcja jest dostępna tylko dla kanałów cyfrowych i nie zawsze jest dostępna.

Edytowanie kanałów

Kanały zapisane w telewizorze można edytować.

 > [TV na żywo](#) > [Lista kanałów](#) > [Edytuj kanały](#)



Ikony na ekranie [Edytuj kanały](#) mają następujące znaczenie:

- : Ulubiony kanał.
- : Zablokowany kanał.
- : Kanał wymagający karty CI.

Na ekranie [Edytuj kanały](#) można wybierać kanały i korzystać z następujących funkcji:

- [Zablokuj / Odblokuj](#)

Po wybraniu docelowego kanału na ekranie [Edytuj kanały](#), wybierz opcję [Zablokuj](#) lub [Odblokuj](#). Wtedy kanał zostanie zablokowany lub odblokowany. Jeśli kanał jest zablokowany, nie można go oglądać.

 Aby skorzystać z tej funkcji lub ustawić hasło, wybierz dla opcji  >  [Ustawienia](#) > [Nadawanie](#) > [Zastosuj blokadę kanału](#) wartość [Włączone](#).

 Więcej informacji dotyczących ustawiania hasła zawiera część „[Ustawianie hasła](#)”.

- [Usuń](#)

Po wybraniu kanału docelowego do usunięcia na ekranie [Edytuj kanały](#) wybierz opcję [Usuń](#). Usunięte kanały nie będą wyświetlane na ekranie [Lista kanałów](#).

- [Zmień nazwę kanału](#)

Po wybraniu kanału na ekranie [Edytuj kanały](#) wybierz opcję [Zmień nazwę kanału](#), aby zmienić nazwę kanału.

 Można zmienić nazwę tylko jednego kanału naraz.

 Ta funkcja jest dostępna tylko podczas transmisji analogowych.

- [Zmień numer](#)

Po wybraniu kanału na ekranie [Edytuj kanały](#), wybierz opcję [Zmień numer](#), aby zmienić numer kanału.

 Ta funkcja może nie być obsługiwana w zależności od modelu lub regionu geograficznego.

 Po zmianie numeru kanału informacje o kanale nie są aktualizowane automatycznie.

- [Przywróć Samsung TV Plus](#)

Pozwala przywrócić usunięte kanały [Samsung TV Plus](#).

 Ta funkcja może nie być obsługiwana w zależności od modelu lub regionu geograficznego.

- [Zapisz i wyjdź](#)

Zapisuje i zamyka ekran [Edytuj kanały](#).

Korzystanie z osobistej listy ulubionych

Oznaczanie często oglądanych kanałów jako ulubionych.

Ulubione kanały wyświetlane na ekranie [Edytuj kanały](#) i [Lista kanałów](#) są oznaczone symbolem ♥. Można utworzyć do pięciu list ulubionych kanałów, co pozwala wszystkim członkom rodziny utworzyć własną listę ulubionych kanałów.

Tworzenie listy ulubionych

 > [TV na żywo](#) > [Lista kanałów](#) > [Edytuj kanały](#)

1. Naciśnij przycisk kierunkowy w lewo na pilocie, aby wybrać żadaną listę [Ulubione](#).
2. Naciśnij przycisk kierunkowy w prawo, aby wybrać opcję [Dodaj kanały](#).
3. Wybierz żądany kanał z listy na ekranie.
4. Naciśnij przycisk [Dodaj](#), aby dodać wybrany kanał do listy [Ulubione](#).

Po wybraniu opcji [Ulubione 1 – Ulubione 5](#) na ekranie [Edytuj kanały](#), dostępne są następujące funkcje:

- [Dodaj kanały](#)
Na liście kanałów wybierz jeden lub więcej z nich do dodania do listy ulubionych, a następnie wybierz opcję [Dodaj kanały](#).
- [Usuń](#)
Usuwa jeden lub więcej kanałów z listy ulubionych.
- [Zmiana kolejn.](#)
Pozwala zmienić kolejność jednego lub więcej kanałów na liście ulubionych.
- [Zmień nazwę ulubion.](#)
Zmienia nazwę listy ulubionych.
- [Zapisz i wyjdź](#)
Zapisuje i zamyka ekran [Edytuj kanały](#).



Funkcje ułatwiające oglądanie telewizji

Umożliwia korzystanie z funkcji dostępnych podczas oglądania telewizji.



Zmiana emitowanego sygnału





 > [TV na żywo](#) > [Lista kanałów](#)

Naciśnij przycisk kierunkowy na pilocie, przenieś fokus na opcję [Naziemne](#), [Kablowe](#), [Satelitarne](#) lub Usługodawca, a następnie naciśnij przycisk Wybierz.

-  Nie musisz korzystać z tej funkcji, jeśli telewizor jest podłączony do dekodera telewizji kablowej lub satelitarnej.
-  Wyświetlana lista kanałów może się różnić w zależności od dostępnych sygnałów telewizyjnych.

Wyszukiwanie dostępnych kanałów



 >  [Ustawienia](#) > [Nadawanie](#) > [\(Ustawienia automatycznego strojenia\)](#) > [Automatyczne strojenie](#)

-  Ta funkcja może nie być obsługiwana w zależności od modelu lub regionu geograficznego.
-  Nie jest to wymagane, gdy telewizor jest podłączony do dekodera telewizji kablowej lub satelitarnej.
-  System DVB-T2 może nie być obsługiwany w zależności od regionu geograficznego.
-  Ekran [Ustawienia automatycznego strojenia](#) może nie być wyświetlany w zależności od modelu lub regionu geograficznego.



Wybieranie opcji wyszukiwania sieci kablowej

 >  [Ustawienia](#) > [Nadawanie](#) > [\(Ustawienia automatycznego strojenia\)](#) > [Opcje wyszukiwania kablowego](#)



Umożliwia ustawienie dodatkowych opcji, takich jak częstotliwość i szybkość transmisji symboli podczas wyszukiwania w sieciach kablowych.

-  Ta funkcja może nie być obsługiwana w zależności od modelu lub regionu geograficznego.
-  Ekran [Ustawienia automatycznego strojenia](#) może nie być wyświetlany w zależności od modelu lub regionu geograficznego.

Wyszukiwanie dostępnych kanałów w trybie gotowości

 >  [Ustawienia](#) > [Nadawanie](#) > [\(Ustawienia automatycznego strojenia\)](#) > [Automatyczne strojenie w trybie gotowości](#)



Kanały są wyszukiwane automatycznie, gdy telewizor znajduje się w trybie gotowości.

-  Ta funkcja może nie być obsługiwana w zależności od modelu lub regionu geograficznego.
-  Ekran [Ustawienia automatycznego strojenia](#) może nie być wyświetlany w zależności od modelu lub regionu geograficznego.

Ustawianie godziny budzenia

 >  [Ustawienia](#) > [Nadawanie](#) > [\(Ustawienia automatycznego strojenia\)](#) > [Budzik](#)

Programowanie włączenia telewizora wg czasomierza i automatyczne skanowanie kanałów.

-  Ta funkcja może nie być obsługiwana w zależności od modelu lub regionu geograficznego.
-  Ekran [Ustawienia automatycznego strojenia](#) może nie być wyświetlany w zależności od modelu lub regionu geograficznego.

Ustawianie funkcji dostawcy usług



 >  [Ustawienia](#) > [Nadawanie](#) > [Ustawienia usługodawcy](#)

Umożliwia skonfigurowanie ustawień dotyczących dostawcy usług.

- [Usługodawca](#)
Włącza lub wyłącza funkcję dostawcy usług.
- [O usługodawcy](#)
Wyświetla nazwę aktualnego dostawcy usług i szczegółowe informacje o nim.
- [Otwórz ustawienia usługodawcy](#)
Umożliwia ustawienie dostępnych dostawców usług.

-  Ta funkcja może nie być obsługiwana w zależności od modelu lub regionu geograficznego.

Sprawdzanie informacji o sygnale cyfrowym i o jego sile

 >  [Ustawienia](#) > [Pomoc techn.](#) > [Konservacja urządzenia](#) > [Diagnostyka](#) > [Informacja o sygnale](#) [Spróbuj](#)

 Jeśli do telewizora podłączona jest oddzielna antena, korzystając z informacji o sile sygnału, można ją wyregulować tak, aby uzyskać optymalny sygnał i poprawić jakość odbioru kanałów HD.

 Funkcja [Informacja o sygnale](#) jest dostępna tylko dla kanałów cyfrowych.

 Ta funkcja może nie być obsługiwana w zależności od modelu lub regionu geograficznego.

Ograniczanie dostępu do oglądania określonych kanałów

 >  [Ustawienia](#) > [Nadawanie](#) > [Zastosuj blokadę kanału](#) [Spróbuj](#)

Wybierając menu, można włączyć lub wyłączyć funkcję [Zastosuj blokadę kanału](#).

Zablokuj określone kanały, aby uniemożliwić dzieciom oglądanie treści dla dorosłych.

 Funkcja ta jest dostępna po wprowadzeniu kodu PIN.

Korzystanie z funkcji Zasn. kan. dla dorosłych

 >  [Ustawienia](#) > [Nadawanie](#) > [Zasn. kan. dla dorosłych](#)

Włączanie lub wyłączanie wszystkich usług dla dorosłych. Po wyłączeniu usługi dla dorosłych nie będą dostępne.

 Ta funkcja może nie być obsługiwana w zależności od modelu lub regionu geograficznego.

Wybieranie opcji dźwięku emisji

 >  [Ustawienia](#) > [Nadawanie](#) > [Dźwięk podwójny](#) [Spróbuj](#)

W przypadku emisji stereofonicznych lub dwujęzycznych można wybrać opcje dźwięku. Aby uzyskać więcej informacji, przejdź do części [„Obsługiwane opcje dźwięku emisji”](#).



 Ta funkcja może nie być obsługiwana w zależności od modelu lub regionu geograficznego.

Korzystanie z funkcji Blokada klasyfikacji programu

 >  [Ustawienia](#) > [Nadawanie](#) > [Blokada klasyfikacji programu](#) [Spróbuj](#)

 Ta funkcja może nie być obsługiwana w zależności od modelu lub regionu geograficznego.

Ta funkcja jest przydatna do kontrolowania programów oglądanych przez dzieci na podstawie klasyfikacji programów. Jednakże funkcja [Blokada klasyfikacji programu](#) nie blokuje programów pochodzących ze źródeł zewnętrznych takich jak odtwarzacze Blu-ray i DVD oraz pliki USB.

Za każdym razem, gdy użyjesz funkcji [Blokada klasyfikacji programu](#), należy wprowadzić kod PIN zabezpieczeń. Ten sam kod PIN należy także wprowadzić, aby oglądać zablokowany program. Domyślny kod PIN to „0000” (we Francji i Włoszech: „1111”). Aby zmienić kod PIN, przejdź do opcji  >  [Ustawienia](#) > [Ogólne](#) > [Menedżer systemu](#) > [Zmień kod PIN](#).

 Więcej informacji dotyczących ustawiania hasła zawiera część [„Ustawianie hasła”](#).

 Funkcja [Nadawanie](#) jest niedostępna w trybach HDMI i Component.

 Funkcja [Blokada klasyfikacji programu](#) może nie być obsługiwana w zależności od sygnału wejściowego.

 Aplikacja asystenta [Zmień kod PIN](#) może nie być obsługiwana w zależności od modelu lub obszaru geograficznego.

Wyświetlanie menu interfejsu Common Interface

 >  [Ustawienia](#) > [Nadawanie](#) > [Wspólny interfejs CI](#)

Wyświetlanie informacji dotyczących interfejsów Common Interface.

 Ta funkcja może nie być obsługiwana w zależności od modelu lub regionu geograficznego.

- [Menu CI](#)

Wyświetlanie informacji i ustawień CICAM.

- [Informacje o module CAM](#)

Wyświetlanie informacji dotyczących producenta modułu CICAM i oraz systemu dostępu warunkowego CAS (Conditional Access System).

- [Menedżer PIN CICAM](#)

Zarządzanie kodem PIN modułu dostępowego wspólnego interfejsu CI (CICAM). Zapisz kod PIN lub zmień zapisany kod PIN, a następnie ustaw inne opcje kodu PIN.

 Ta funkcja może nie być obsługiwana w zależności od modelu lub regionu geograficznego.

- [Tryb dekodowania](#)

- [Transkodowanie CAM Video](#)

Konfiguracja automatycznego transkodowania dla kodeka wideo modułu CAM. Jeśli nie ma być używany, można go wyłączyć.

 Wymagane jest używanie modułu CAM, który obsługuje funkcję transkodowania kodeka wideo.

Konfiguracja zaawansowanych ustawień transmisji

 >  [Ustawienia](#) > [Nadawanie](#) > [Ustawienia eksperckie](#) 

Ręczne dostrajanie sygnałów telewizyjnych

 >  [Ustawienia](#) > [Nadawanie](#) > [Ustawienia eksperckie](#) > [Ręczne skanowanie](#) 

Ręczne wyszukiwanie wszystkich kanałów i zapisanie ich w telewizorze.

 Ta funkcja może nie być obsługiwana w zależności od modelu lub regionu geograficznego.

Dostrajanie kanałów cyfrowych

 >  [Ustawienia](#) > [Nadawanie](#) > [Ustawienia eksperckie](#) > [Ręczne skanowanie](#) > [Dostrajanie kanałów cyfrowych](#)

Wybierz opcję **Nowy**, skonfiguruj opcje **Kanał**, **Częstotliwość** oraz **Szerokość pasma**, a następnie wybierz opcję **Wyszukaj**, aby automatycznie wyszukać kanały cyfrowe i zapisać ich listę w telewizorze.

Dostrajanie kanałów analogowych

 >  [Ustawienia](#) > [Nadawanie](#) > [Ustawienia eksperckie](#) > [Ręczne skanowanie](#) > [Dostrajanie kanałów analogowych](#)

Wybierz opcję **Nowy** i skonfiguruj opcje **Program**, **System kolorów**, **System dźwięku**, **Kanał** i **Wyszukaj**, aby wyszukać kanały analogowe. Następnie wybierz opcję **Zapisz**, aby zapisać znalezione kanały w telewizorze.

 Ta funkcja jest dostępna tylko podczas transmisji analogowych.

Precyzyjne dostrajanie odbioru kanałów analogowych

 >  [Ustawienia](#) > [Nadawanie](#) > [Ustawienia eksperckie](#) > [Dostrój](#) 

 Ta funkcja jest dostępna tylko podczas transmisji analogowych.

Transfer listy kanałów

 >  [Ustawienia](#) > [Nadawanie](#) > [Ustawienia eksperckie](#) > [Transfer listy kanał.](#)

Listę kanałów można importować lub eksportować do urządzenia USB. Funkcja ta jest dostępna po wprowadzeniu kodu PIN.

- **Importuj z urządzenia USB:** importowanie listy kanałów z urządzenia USB.
- **Eksportuj na urządzenie USB:** eksportowanie listy kanałów zapisanych w telewizorze do urządzenia USB.

 Ta funkcja jest dostępna po podłączeniu urządzenia USB.

 Ta funkcja może nie być obsługiwana w zależności od modelu lub regionu geograficznego.

Włączanie/wyłączanie edycji numerów kanałów

 >  [Ustawienia](#) > [Nadawanie](#) > [Ustawienia eksperckie](#) > [Edytuj numery kanałów](#)

Za pomocą tej funkcji można zmienić numer kanału. Po zmianie numeru kanału informacje o kanale nie są aktualizowane automatycznie.

 Ta funkcja może nie być obsługiwana w zależności od modelu lub regionu geograficznego.

Usuwanie profilu operatora CAM

 >  [Ustawienia](#) > [Nadawanie](#) > [Ustawienia eksperckie](#) > [Usuń profil operatora CAM](#)

 Ta funkcja może nie być obsługiwana w zależności od modelu lub regionu geograficznego.



Ustawianie systemu satelitarnego

 >  [Ustawienia](#) > [Nadawanie](#) > [Ustawienia eksperckie](#) > [System satelitarny](#)

Konfiguracja ustawień anteny satelitarnej przed rozpoczęciem wyszukiwania kanałów.

 Ta funkcja może nie być obsługiwana w zależności od modelu lub regionu geograficznego.

Zmiana języka telegazety

 >  [Ustawienia](#) > [Nadawanie](#) > [Ustawienia eksperckie](#) > [Ustawienia języka teletekstu](#) > [Język telegazety](#)

Ustawienie lub zmiana języka telegazety. Aby wyświetlać telegazetę w preferowanym języku, wybierz odpowiedni język przy użyciu opcji [Podstawowy język telegazety](#). Jeśli dany język nie jest obsługiwany, telegazetę można wyświetlać w drugim preferowanym języku ustawionym w opcji [Dodatkowy język telegazety](#).

 Ta funkcja może nie być obsługiwana w zależności od modelu, kanału lub regionu geograficznego.

Wybór języka nadawanego dźwięku

 >  [Ustawienia](#) > [Nadawanie](#) > [Ustawienia eksperckie](#) > [Opcje dźwięku](#) Spróbu

Jest to język słyszany podczas oglądania telewizji, jeśli nadawany sygnał umożliwia wybór języka. Funkcja [Opcje dźwięku](#) działa w różny sposób w przypadku kanałów analogowych i cyfrowych.

 Ta funkcja może nie być obsługiwana w zależności od modelu lub regionu geograficznego.

- [Ustawienia języka ścieżki dźwiękowej](#)

Umożliwia zmianę języka odtwarzanego dźwięku.

 Dostępne ścieżki dźwiękowe mogą się różnić w zależności od nadawanego programu.

- [Format dźwięku](#)

Umożliwia zmianę formatu odtwarzanego dźwięku.

 Obsługiwany format dźwięku może różnić się w zależności od nadawanego programu.

 Ta opcja jest dostępna tylko dla kanałów cyfrowych.

Wyświetlanie menu Interfejs TVkey

 >  [Ustawienia](#) > [Nadawanie](#) > [Ustawienia eksperckie](#) > [Interfejs TVkey](#)

Można korzystać z następujących funkcji:

- [Menu TVkey](#): Pokaż menu interfejsu TVkey.
- [Usuwanie usługi TV](#): Pokaż listę operatorów TVkey do usunięcia.

 Ta funkcja może nie być obsługiwana w zależności od modelu lub regionu geograficznego.

Czytanie tekstu cyfrowego

 >  [Ustawienia](#) > [Nadawanie](#) > [Ustawienia eksperckie](#) > [Tekst cyfrowy \(MHEG\)](#)

Z tej funkcji można skorzystać podczas oglądania programu zawierającego zarówno tekst, jak i treści multimedialne.

 Ta funkcja jest dostępna tylko w Irlandii.

 MHEG (Multimedia and Hypermedia Information Coding Experts Group) to międzynarodowy standard systemów kodowania danych stosowany w multimediami i hipermediach. Jest to standard wyższego poziomu w stosunku do systemu MPEG, obejmujący hipermedia łączące różne dane – zdjęcia, usługi znakowe, animacje, grafikę, filmy, a także dane multimedialne. Technologia MHEG jest interaktywnym środowiskiem użytkownika i znalazła zastosowanie w wielu dziedzinach, takich jak telewizja na żądanie (Video-On-Demand, VOD), telewizja interaktywna (Interactive TV, ITV), handel elektroniczny (Electronic Commerce, EC), edukacja telewizyjna, telekonferencje, biblioteki cyfrowe i gry sieciowe.

Obraz oraz Dźwięk

Ustawienia obrazu i dźwięku można zmieniać zgodnie z własnymi preferencjami.

Korzystanie z funkcji Tryb inteligentny

Pozwól, aby telewizor przeanalizował otoczenie i oglądaną treść, aby zapewnić lepszą jakość obrazu.

 >  **Ustawienia** > **Ogólne** > **Ustawienia trybu inteligentnego**

W trybie **Tryb inteligentny** telewizor rozpoznaje i analizuje otoczenie, zakłócenia zewnętrzne, treść i wzorce użytkownika, aby zapewnić najlepszą jakość obrazu. Można włączyć lub wyłączyć poniższe opcje. W ten sposób można tworzyć preferowane środowisko wyświetlania.

 Ta funkcja jest obsługiwana wyłącznie w telewizorach QLED (z wyjątkiem serii Q6*A/Q5*A, a także w telewizorach The Frame)

- **Tryb inteligentny**

Poprawia jakość oglądania, rozpoznając treści, schematy użytkownika i środowisko wokół telewizora.

- **Dopasowujący się obraz**

Optymalizuje jasność i zapewnia najlepszą jakość obrazu w czasie rzeczywistym, w oparciu o warunki oświetlenia i oglądane treści.

 Ta funkcja może nie być obsługiwana przez niektóre tryby lub aplikacje. (Na przykład tryb **Ambient Mode**, **Sztuka** i **Tryb gry**)

- **Wzmacniacz aktywnego głosu**

Analizuje hałas z otoczenia i odpowiednio optymalizuje dźwięk.





 Ta funkcja jest dostępna tylko wtedy, gdy czujnik dźwięku w telewizorze jest aktywny, a wyjście dźwięku jest ustawione na **Telewizyjne**, lub Samsung Soundbar połączony z **Dopasowujący się obraz**. Lokalizacja czujnika dźwięku może się różnić w zależności od modelu lub obszaru geograficznego.

 Podczas korzystania z tej funkcji telewizor nie zapisuje danych.

 Ta funkcja może nie być obsługiwana przez niektóre tryby lub aplikacje (np. **Tryb gry**).





– Dopasowujący się dźwięk+

Zapewnia zoptymalizowaną jakość dźwięku dzięki analizie środowiska oglądania i elementów akustycznych treści.

-  Z funkcji tej można korzystać tylko wtedy, gdy aktywny jest czujnik dźwięku w dolnej części telewizora, a dla wyjścia dźwięku wybrano ustawienie **Telewizyjne**.
-  Podczas korzystania z tej funkcji telewizor nie zapisuje danych.
-  Ta funkcja może nie być obsługiwana przez niektóre tryby lub aplikacje. (Na przykład tryb **Ambient Mode**, **Tryb gry**, **Sztuka** i aplikacje sterujące dźwiękiem telewizora)
-  W zależności od modelu funkcja może nie być obsługiwana.

– Dopasowująca się głośność

Automatycznie dostosowuje się do określonego poziomu głośności podczas oglądania telewizji. Telewizor analizuje historię użycia głośności na podstawie czasu, aby automatycznie dostosować głośność podczas korzystania z aplikacji lub przełączania na zewnętrzne źródło sygnału.

-  Funkcja jest dostępna tylko wtedy, gdy wyjście dźwięku telewizora jest ustawione na **Telewizyjne**.
-  Ta funkcja może nie być obsługiwana przez niektóre aplikacje lub urządzenia zewnętrzne.
-  Działanie tej funkcji wpływa na funkcję **Głośność automatyczna**, jednakże nie ma wpływu na inne funkcje.
-  Ta funkcja działa w oparciu o historię korzystania z funkcji głośności i może nie działać, jeśli historia ta w określonym czasie jest niewystarczająca.
-  Różnica w tej funkcji nie przekracza +/- 5 stopni na skali względem bieżącej głośności i nie zmienia aktualnej głośności, jeśli przekracza poziom 40.

Regulacja jakości obrazu

Zmiana opcji [Tryb obrazu](#) oraz [Ustawienia eksperckie](#).

Wybór trybu obrazu

 >  [Ustawienia](#) > [Obraz](#) > [Tryb obrazu](#) [Spróbuj](#)

Ta funkcja umożliwia wybór opcji [Tryb obrazu](#), która zapewnia najlepsze wrażenia podczas oglądania.

 Funkcje [Zabawa](#) oraz [Graficzny](#) są obsługiwane tylko w przypadku zmiany nazwy urządzenia zewnętrznego na PC w trybie PC.

- [Dynamiczny](#)

Zwiększenie jasności i wyrazistości obrazu podczas oglądania przy jasnym oświetleniu.

- [Standardowy](#)

Domyślny tryb odpowiedni dla ogólnych warunków oglądania.

- [Naturalny](#)

Ograniczenie męczenia oczu i zwiększenie komfortu oglądania.

- [Film](#)

Odpowiedni tryb do oglądania telewizji lub filmów w ciemnym pokoju.

- [FILMMAKER MODE](#)

Umożliwia oglądanie treści źródłowych (np. filmu) w pierwotnej postaci. Obraz określony jako [FILMMAKER MODE](#) automatycznie przełącza się na [FILMMAKER MODE](#) podczas oglądania.

 Obraz w trybie [FILMMAKER MODE](#) może wydawać się ciemniejszy w porównaniu z innymi trybami obrazu.

 [FILMMAKER MODE](#) można zmienić na inny [Tryb obrazu](#). Zmieniony [Tryb obrazu](#) będzie jednakże obowiązywać także po zakończeniu oglądania obrazu określonego jako [FILMMAKER MODE](#).

 Logo [FILMMAKER MODE™](#) jest znakiem towarowym UHD Alliance, Inc.



Konfiguracja zaawansowanych ustawień obrazu

 >  **Ustawienia** > **Obraz** > **Ustawienia eksperckie** [Spróbuj](#)

Ustawienia ekranu można dostosować do własnych potrzeb przy użyciu następujących funkcji:

- **Jasność** [Spróbuj](#)
- **Kontrast** [Spróbuj](#)
- **Ostrość** [Spróbuj](#)
- **Kolor** [Spróbuj](#)
- **Odcień (Z/C)** [Spróbuj](#)
- **Zastosuj ustawienia obrazu** [Spróbuj](#)
- **Ustawienia wyrazistości obrazu** [Spróbuj](#)
 -  Gdy dla opcji **Wyraźny ruch (LED)** jest wybrane ustawienie **Włączone**, ekran jest ciemniejszy niż przy ustawieniu **Wyłączone**.
- **Local Dimming**

Kontroluj jasność poszczególnych obszarów ekranu, aby automatycznie maksymalizować kontrast.



 -  Funkcja obsługuje tryby **Standardowy**, **Wysoko** i **Nisk**.. W trybie **Standardowy** wykryta zostanie jasność otoczenia w celu dostosowania jakości obrazu.
 -  Ta funkcja może nie być obsługiwana w zależności od modelu lub regionu geograficznego.
- **Contrast Enhancer** [Spróbuj](#)
- **Tryb Film** [Spróbuj](#)
 -  Ta funkcja jest dostępna tylko dla wejściowego sygnału telewizyjnego lub HDMI (1080i).
- **Tonacja kolorów** [Spróbuj](#)
- **Balans bieli** [Spróbuj](#)
- **Gamma** [Spróbuj](#)
- **Szczegóły cieni** [Spróbuj](#)
- **Tylko tryb RGB** [Spróbuj](#)
- **Ustawienia przestrzeni kolorów** [Spróbuj](#)
- **Resetowanie obrazu** [Spróbuj](#)









Ustawianie środowiska oglądania dla urządzeń zewnętrznych

Ustawienia telewizora można zoptymalizować pod kątem oglądania określonych formatów wideo.

Granie w gry na zoptymalizowanym ekranie

 >  **Ustawienia** > **Ogólne** > **Menedżer urządzeń zewnętrznych** > **(Ustawienia Trybu gry)** > **Tryb gry**

Można włączyć opcję **Tryb gry**, aby zoptymalizować ekran telewizora w celu uzyskania lepszej wydajności w grach. Po podłączeniu konsoli do gier wideo, takiej jak PlayStation i Xbox, **Tryb gry** zmienia się na **Auto**. Po podłączeniu innego źródła gry, takiego jak komputer, ustaw tryb **Tryb gry** na **Włączone**, korzystając z powyższej ścieżki. Możesz także szybko ustawić tryb gry za pomocą Pierwszy ekran ( >  **Ustawienia** > przycisku kierunkowego w górę > **Tryb gry** ).

-  Ta funkcja może nie być obsługiwana w zależności od modelu lub regionu geograficznego.
-  Tryb gry nie jest dostępny podczas oglądania telewizji.
-  Ekran może nieznacznie drgać.
-  Naciśnięcie i przytrzymanie przycisku  na pilocie Pilot Samsung Smart przez 1 sekundę lub dłużej w trybie **Tryb gry** spowoduje wyświetlenie elementu **Pasek gry**. W zależności od modelu funkcja może nie być obsługiwana.
-  Po uaktywnieniu funkcji **Tryb gry** dla funkcji **Tryb obrazu** i **Tryb dźwięku** automatycznie wybierane jest ustawienie **Gra. Tryb dźwięku** może nie być automatycznie włączany w zależności od wybranego urządzenia audio w menu **Wyjście dźwięku**.
-  Gdy dla opcji **Tryb gry** wybrano ustawienie **Włączone**, niektóre funkcje są niedostępne.
-  Aby użyć innego urządzenia zewnętrznego podłączonego do tego samego portu, odłącz konsolę do gier, ustaw **Tryb gry** na **Wyłączone**, a następnie podłącz urządzenie zewnętrzne do portu.
-  Funkcje dostępne dla opcji **Tryb gry** używane w systemie Nintendo Switch™ mogą ulec zmianie bez uprzedzenia.

Konfigurowanie szczegółów funkcji Tryb gry

 >  [Ustawienia](#) > [Ogólne](#) > [Menedżer urządzeń zewnętrznych](#) > [Ustawienia Trybu gry](#)

 Te funkcje mogą nie być obsługiwane w zależności od modelu lub obszaru geograficznego.

- [Dźwięk przestrzenny](#)

Sprawia, że gry będą zapewniały silniejszy wrażeń dzięki użyciu intensywnego i trójwymiarowego dźwięku zoptymalizowanego pod kątem gier.

- [Dynamiczny korektor czerni](#)

Pozwala łatwo wykrywać przedmioty lub ukrytych wrogów czających się w ciemnych zakamarkach, poprawiając widoczność i szczegóły obiektów w ciemnych scenach bez wyblakłych kolorów i kontrastu w jaśniejszych scenach.

- [Ustawienia gry Motion Plus](#)



Konfiguracja ustawień funkcji Gra Motion Plus.

 W zależności od modelu funkcja może nie być obsługiwana.



- [Gra HDR](#)

Umożliwia (zgodnie ze standardem HGiG (HDR Gaming Interest Group)) ustawienie optymalnej jakości obrazu dla gier w trybie HDR w zależności od jasności wyświetlanych treści.





 To menu staje się aktywne po wprowadzeniu danych wejściowych ze źródeł HDR w trybie Tryb gry.

 Ścieżka wejścia [Gra HDR](#) może być inna w niektórych modelach. ( >  [Ustawienia](#) > [Ogólne](#) > [Menedżer urządzeń zewnętrznych](#) > [Gra HDR](#))

Korzystanie z funkcji Rozszerzenie sygnału wejściowego

 >  [Ustawienia](#) > [Ogólne](#) > [Menedżer urządzeń zewnętrznych](#) > [Rozszerzenie sygnału wejściowego](#) [Spróbuj](#)

Rozszerza zakres sygnału wejściowego dla połączeń HDMI.

-  Po wybraniu złącza HDMI dla funkcji [Rozszerzenie sygnału wejściowego](#) i naciśnięciu przycisku Wybierz w celu ustawienia dla funkcji [Rozszerzenie sygnału wejściowego](#) wartości **Włączone** ekran telewizora może migać.
-  Jeśli telewizor został podłączony do urządzenia zewnętrznego, które obsługuje wyłącznie częstotliwość UHD 24 lub 30 Hz albo jakąkolwiek częstotliwość FHD, funkcja [Rozszerzenie sygnału wejściowego](#) może być niedostępna. W takim przypadku wyłącz funkcję [Rozszerzenie sygnału wejściowego](#).
-  Więcej informacji dotyczących obsługi rozdzielczości UHD zawiera część „Obsługiwane rozdzielczości sygnałów wejściowych UHD”.
-  Więcej informacji dotyczących obsługi rozdzielczości 8K zawiera część „Obsługiwane kodeki wideo (modele z serii QN8**A lub nowsze)”.

Korzystanie z poziomu czerni HDMI

 >  [Ustawienia](#) > [Ogólne](#) > [Menedżer urządzeń zewnętrznych](#) > [Poziom czerni HDMI](#) [Spróbuj](#)

Funkcja Poziom czerni HDMI umożliwia regulowanie poziomu czerni w celu rozwiązania problemów z niskim poziomem czerni, niskim kontrastem lub mdłymi kolorami, spowodowanych przez urządzenia zewnętrzne podłączone do telewizora kablem HDMI.

-  Ta funkcja jest dostępna tylko wtedy, gdy sygnał wejściowy podawany przez złącze HDMI telewizora jest zgodny ze standardem RGB444.





Funkcje obsługi obrazu

W telewizorze można skonfigurować ustawienia obrazu.

Wyświetlanie obrazu telewizyjnego w okienku (PIP)

 >  **Ustawienia** > **Obraz** > **PIP**

Podczas oglądania na ekranie głównym obrazu ze źródła zewnętrznego, takiego jak odtwarzacz Blu-ray, można jednocześnie oglądać program telewizyjny w okienku PIP.

-  Ta funkcja może nie być obsługiwana w zależności od modelu lub regionu geograficznego.
-  Funkcja PIP jest niedostępna, gdy aktywny jest tryb Smart Hub.
-  Włączenie gry lub skorzystanie z funkcji karaoke na ekranie głównym może skutkować obniżeniem jakości obrazu PIP.
-  Funkcja PIP jest dostępna tylko w następujących warunkach: 1) Źródłem obrazu na ekranie głównym jest złącze HDMI. 2) Rozdzielczość wejściowa ekranu głównego to FHD (Full HD) lub niższa.
-  W oknie PIP obsługiwane są tylko kanały cyfrowe, natomiast nie są obsługiwane kanały UHD.

Automatyczna zmiana ustawień obrazu

 >  **Ustawienia** > **Obraz** > **Ustawienia rozmiaru obrazu** [Spróbuj](#)

- **Rozmiar obrazu** [Spróbuj](#)

Można zmienić wielkość obrazu wyświetlanego na ekranie telewizora na **Standardowy 16:9**, **Użytkownika** lub **4:3**.

 Obsługiwane rozmiary obrazu mogą różnić się w zależności od sygnału wejściowego. Więcej informacji dotyczących obsługiwanych rozmiarów obrazu zawiera część „Rozmiary obrazu a sygnały wejściowe”.

- **Automatyczna szerokość** [Spróbuj](#)

Automatyczna zmiana rozmiaru obrazu.

 Ta funkcja może nie być obsługiwana w zależności od modelu lub regionu geograficznego.

- **Rozmiar ekranu 4:3** [Spróbuj](#)

Wybór rozmiaru obrazu odpowiedniego do obszaru geograficznego podczas oglądania telewizji w trybie **4:3** lub **Dopasuj do ekranu**. Obsługiwane rozmiary ekranu mogą się różnić w zależności kraju. Ta funkcja pozwala zmienić rozmiar obrazu.

 Tryb **4:3** nie jest dostępny, gdy urządzenie zewnętrzne jest podłączone do telewizora za pomocą złącza komponentowego lub HDMI.

 Ta funkcja może nie być obsługiwana w zależności od modelu lub regionu geograficznego.

- **Dopasuj do ekranu** [Spróbuj](#)

Dopasowanie obrazu do ekranu.

 Ta funkcja może nie być obsługiwana w zależności od ustawienia **Rozmiar obrazu**.

 Ta funkcja może nie być obsługiwana w zależności od odbieranych sygnałów.

- **Powiększenie i pozycja** [Spróbuj](#)

Dostosowanie rozmiaru i/lub pozycji obrazu.

 Ta funkcja jest dostępna tylko wtedy, gdy dla opcji **Rozmiar obrazu** wybrano ustawienie **Użytkownika**.

 Aby zmienić pozycję obrazu na kanałach analogowych, w pierwszej kolejności powiększ obraz, a następnie zmień pozycję.

 Te funkcje mogą nie być dostępne w przypadku **Samsung TV Plus** oraz niektórych aplikacji.

Konfigurowanie ustawień funkcji Tryb dźwięku oraz Ustawienia eksperckie

Zmiana opcji Tryb dźwięku oraz Ustawienia eksperckie.

Wybór trybu dźwięku

 >  **Ustawienia** > **Dźwięk** > **Tryb dźwięku** [Spróbuj](#)

Można wybrać dostępny tryb dźwięku w zależności od własnych preferencji w odniesieniu do rodzaju treści lub środowiska odsłuchowego.

 Po podłączeniu urządzenia zewnętrznego ustawienie opcji **Tryb dźwięku** może się odpowiednio zmienić.

 W zależności od modelu funkcja może nie być obsługiwana.

Konfiguracja zaawansowanych ustawień dźwięku

 >  **Ustawienia** > **Dźwięk** > **Ustawienia eksperckie** [Spróbuj](#)

Jakość dźwięku można dostosować przez regulację następujących ustawień.

- **Balans** [Spróbuj](#)

- **Korektor** [Spróbuj](#)

 Ta funkcja nie jest dostępna, gdy uruchomiona jest funkcja **Dopasowujący się dźwięk+**.

 Ta funkcja nie jest dostępna, gdy dla funkcji **Tryb dźwięku** wybrano ustawienie **Dopasowujący się dźwięk**, **Gra** lub **Wzmocnienie**.

 Wyświetlana nazwa tej funkcji i jej właściwości mogą się różnić w zależności od podłączonego urządzenia zewnętrznego.

- **Tryb HDMI-eARC**

Można podłączyć urządzenie audio, które obsługuje funkcję eARC przez złącze HDMI-eARC. Podczas podłączania urządzenia następuje chwilowe wyciszenie dźwięku.

- **Format wyjściowego dźwięku cyfrowego** [Spróbuj](#)

Wybierz format wyjściowy dźwięku cyfrowego. Jeśli wybierzesz opcję Auto, urządzenie audio będzie automatycznie wysyłało sygnał w obsługiwanej formie.

Po wybraniu opcji **Przelot (pass-through)** dane audio są emitowane bez przetwarzania.

- **Opóźnienie wyjściowego dźwięku cyfrowego** [Spróbuj](#)

 Ta funkcja jest dostępna wyłącznie po podłączeniu urządzenia zewnętrznego do złącza HDMI (eARC) oraz SPDIF (Sony Philips Digital Interface).

 W zależności od modelu funkcja może nie być obsługiwana.

- **Zgodność z Dolby Atmos** [Spróbuj](#)

Pozwala przełączyć telewizor w tryb obsługi strumieni Dolby Digital+ with Atmos przesyłanych przez urządzenia zewnętrzne.

Wybierz ustawienie **Włączone**, jeśli urządzenie audio podłączone przez złącze HDMI (eARC) obsługuje format Dolby Atmos. Ekran telewizora może migać, gdy ta funkcja jest włączona lub wyłączona.

 Po włączeniu tej funkcji dla funkcji **Format wyjściowego dźwięku cyfrowego** ustaw opcję **Auto**.

- **Głośność automatyczna** [Spróbuj](#)

Automatycznie ustawia określony poziom głośności dźwięku przy zmianie kanałów lub przełączaniu źródeł zewnętrznych.

- **Reagowanie dźwiękiem** [Spróbuj](#)

Odtwarza dźwięk powiadomienia podczas poruszania się po menu lub wybierania opcji.

- **Zeruj dźwięk** [Spróbuj](#)

 Standardowe sygnały dźwiękowe są próbkowane z częstotliwością 48 kHz, natomiast sygnały dźwiękowe HD z częstotliwością 96 kHz.

 Niektóre odbiorniki SPDIF mogą nie być zgodne z formatem HD Audio.

Korzystanie z funkcji obsługi dźwięku

W telewizorze można skonfigurować ustawienia dźwięku.









Wybór głośników

 >  **Ustawienia** > **Dźwięk** > **Wyjście dźwięku** 

Wybór głośników wykorzystywanych przez telewizor do emitowania dźwięku.

-  Pilot Pilot Samsung Smart może nie obsługiwać głośników zewnętrznych. Jeśli głośnik zewnętrzny jest aktywny, niektóre pozycje menu dźwięku nie są obsługiwane.





Telewizor Samsung obsługuje funkcję Q-Symphony.

-  W zależności od modelu funkcja może nie być obsługiwana.
-  Ta funkcja jest niedostępna, jeżeli telewizor The Frame 43LS03A jest ustawiony pionowo. Aby korzystać z urządzenia w poziomie, należy ustawić funkcję ponownie.
- Funkcja ta synchronizuje działanie urządzenia Samsung Soundbar, które obsługuje technologię Q-Symphony, dzięki czemu głośnik telewizora i urządzenie soundbar jednocześnie emitują dźwięk, zapewniając najlepsze efekty przestrzenne.
- Po podłączeniu urządzenia Samsung Soundbar, które obsługuje technologię Q-Symphony, dla funkcji **Wyjście dźwięku** ( >  **Ustawienia** > **Dźwięk** > **Wyjście dźwięku**) pojawia się menu o przykładowej nazwie „TV + Soundbar”. Wybierz to menu.
Przykładowa nazwa menu: TV + [AV] nazwa serii urządzenia soundbar (HDMI) lub TV + Optical
-  Funkcja działa w oparciu o kodek obsługiwany przez dany telewizor. Aby uzyskać dodatkowe informacje dotyczące kodeka, patrz „Przeczytaj przed odtwarzaniem plików zdjęć, wideo lub muzyki”.
-  Funkcja obsługiwana tylko po połączeniu urządzeń kablem HDMI lub optycznym.
-  Funkcja ta jest dostępna tylko w niektórych telewizorach Samsung i urządzeniach soundbar wprowadzonych na rynek w 2021 roku.
-  Przy podłączaniu soundbara do telewizora należy zapoznać się z jego instrukcją obsługi.

Słuchanie dźwięku telewizora za pośrednictwem urządzeń Bluetooth

 >  **Ustawienia** > **Dźwięk** > **Wyjście dźwięku** > **Lista głośników Bluetooth**

Funkcja umożliwia podłączenie do telewizora urządzeń audio Bluetooth. Muszą być one sparowane za pomocą funkcji Bluetooth telewizora. Szczegółowe informacje o podłączaniu i użytkowaniu zawiera instrukcja obsługi urządzenia audio, na przykład głośnika Bluetooth, urządzenia soundbar czy słuchawek.





-  Jeśli telewizor nie wykryje urządzenia audio Bluetooth, umieść urządzenie bliżej telewizora, a następnie wybierz opcję **Odśwież**.
-  Po włączeniu sparowanego urządzenia audio Bluetooth telewizor wykrywa je automatycznie i wyświetla okno podręczne. To okno podręczne umożliwia włączanie/wyłączanie urządzenia audio Bluetooth.
-  Na jakość dźwięku może mieć wpływ stan połączenia Bluetooth.
-  Przed użyciem urządzenia audio Bluetooth należy przeczytać część „Przeczytaj przed użyciem urządzeń Bluetooth”.

Odtwarzanie dźwięku z telewizora przez urządzenie audio firmy Samsung obsługujące funkcję Wi-Fi

 >  [Ustawienia](#) > [Dźwięk](#) > [Ustawienia dźwięku przestrzennego głośnika Wi-Fi](#) [Spróbuj](#)

Po podłączeniu do telewizora jednego lub więcej urządzeń bezprzewodowych audio firmy Samsung obsługujących funkcję Wi-Fi można optymalnie skonfigurować dźwięk, korzystając z ustawień dźwięku przestrzennego. Można wybrać dowolną konfigurację dźwięku przestrzennego z wykorzystaniem urządzenia soundbar lub bez niego.

Funkcja konfiguracji dźwięku przestrzennego jest dostępna, gdy spełnione są wszystkie następujące warunki:

- Do tej samej sieci bezprzewodowej muszą być podłączone co najmniej dwa głośniki bezprzewodowe firmy Samsung tego samego typu.
 - Urządzenia audio firmy Samsung, które obsługują funkcję Wi-Fi, muszą być podłączone do tej samej sieci bezprzewodowej, co telewizor.
-  Aby uzyskać dodatkowe informacje dotyczące sposobu podłączenia i korzystania z urządzenia audio firmy Samsung obsługującego funkcję Wi-Fi, zapoznaj się z instrukcją obsługi tego urządzenia.
-  Konfiguracje dźwięku przestrzennego z wykorzystaniem urządzenia soundbar mogą nie być obsługiwane w zależności od produktu.
-  Jeśli funkcja Dublowanie ekranu zostanie aktywowana podczas korzystania z urządzeń audio firmy Samsung obsługujących funkcję Wi-Fi, połączenie zostanie rozłączone.
-  W zależności od typu urządzenia może dojść do utraty synchronizacji pomiędzy dźwiękiem a obrazem.

System oraz Pomoc techn.

Można skonfigurować ustawienia systemu i pomocy, takie jak zegar, czasomierze, zużycie energii czy aktualizacje oprogramowania.

Korzystanie z funkcji czasowych i czasomierzy

Można ustawić bieżącą godzinę i funkcję czasomierza.

 >  **Ustawienia** > **Ogólne** > **Menedżer systemu** > **Czas** 

Zegar można ustawiać ręcznie lub automatycznie. Po ustawieniu funkcji **Zegar** można w dowolnym czasie wyświetlić aktualną godzinę na ekranie telewizora.

Zegar należy ustawić w następujących przypadkach:

- Został odłączony, a następnie ponownie podłączony przewód zasilający.
- **Tryb zegara** został zmieniony z trybu **Auto** na **Ręcznie**.
- Telewizor nie jest podłączony do Internetu.
- Żadne sygnały telewizyjne nie są odbierane.

Automatyczne ustawianie zegara

 >  **Ustawienia** > **Ogólne** > **Menedżer systemu** > **Czas** > **Zegar** > **Tryb zegara** > **Auto**

 Ta funkcja działa tylko wtedy, gdy telewizor jest podłączony do Internetu lub odbiera sygnał transmisji cyfrowej przy użyciu podłączonej anteny.

 Dokładność odbieranych danych czasowych może różnić się w zależności od kanału i jakości sygnału.

 Jeśli sygnał telewizyjny jest odbierany z dekodera telewizji kablowej lub satelitarnej za pomocą złącza HDMI lub komponentowego, wymagane jest ręczne ustawienie bieżącej godziny.

Ustawianie czasu letniego (DST) i strefy czasowej

 >  [Ustawienia](#) > [Ogólne](#) > [Menedżer systemu](#) > [Czas](#) > [Zegar](#) > [Strefa czasowa](#)

Ustawianie odpowiedniej godziny przez określenie funkcji czasu letniego i strefy czasowej.

 Ta funkcja jest dostępna tylko wtedy, gdy dla opcji [Tryb zegara](#) wybrano ustawienie [Auto](#).

 Ta funkcja może nie być obsługiwana w zależności od modelu lub regionu geograficznego.

- [GMT](#)

Ustaw czas uniwersalny (GMT).

- [DST](#)

Automatycznie ustawia czas letni (DST).

Zmiana bieżącej godziny

 >  [Ustawienia](#) > [Ogólne](#) > [Menedżer systemu](#) > [Czas](#) > [Zegar](#) > [Przesunięcie czasowe](#)

Funkcja [Przesunięcie czasowe](#) pozwala ustawić czas z wykorzystaniem połączenia internetowego.

 Ta funkcja jest dostępna tylko wtedy, gdy dla opcji [Tryb zegara](#) wybrano ustawienie [Auto](#), telewizor nie odbiera informacji o czasie za pomocą normalnych sygnałów telewizyjnych i jest połączony z Internetem przez lokalną sieć.

Ręczne ustawianie zegara

 >  [Ustawienia](#) > [Ogólne](#) > [Menedżer systemu](#) > [Czas](#) > [Zegar](#) > [Tryb zegara](#) > [Ręcznie](#)

Po wybraniu dla opcji [Tryb zegara](#) ustawienia [Ręcznie](#) można bezpośrednio wprowadzić bieżącą datę i godzinę. Wybierz opcje [Data](#) i [Czas](#) przy użyciu przycisków kierunkowych na pilocie. Gdy zasilanie zostanie odcięte, a następnie włączone, ustawienia [Data](#) i [Czas](#) są resetowane, aby zdezaktywować funkcję [Włącznik czasowy](#). Gdy ustawienia zostaną ponownie przypisane, funkcja [Włącznik czasowy](#) jest aktywowana.

Korzystanie z funkcji automatycznego wyłączenia

 >  [Ustawienia](#) > [Ogólne](#) > [Menedżer systemu](#) > [Czas](#) > [Auto. wyłączenie](#)

Ta funkcja pozwala automatycznie wyłączać telewizor po wcześniej ustawionym czasie. Funkcję automatycznego wyłączenia można ustawić maksymalnie na 180 minut.

 Ta funkcja może nie być obsługiwana w niektórych trybach oglądania.

 Ta funkcja może nie być obsługiwana w zależności od modelu lub regionu geograficznego.

Włączanie telewizora przy użyciu czasomierza

 >  [Ustawienia](#) > [Ogólne](#) > [Menedżer systemu](#) > [Czas](#) > [Włącznik czasowy](#)

Ustawienie funkcji [Włącznik czasowy](#) umożliwia automatyczne włączenie telewizora o określonej godzinie. Funkcja [Włącznik czasowy](#) jest dostępna, pod warunkiem ustawienia funkcji [Zegar](#). Jest to także możliwe, jeśli tryb [Tryb zegara](#) jest ustawiony na [Auto](#) i podłączony jest tuner telewizyjny albo sieciowy.

 Aby skorzystać z tej funkcji, najpierw ustaw opcję [Zegar](#) ( >  [Ustawienia](#) > [Ogólne](#) > [Menedżer systemu](#) > [Czas](#) > [Zegar](#)).

 Ta funkcja może nie być obsługiwana w zależności od modelu lub regionu geograficznego.

Wyłączanie telewizora przy użyciu czasomierza

 >  [Ustawienia](#) > [Ogólne](#) > [Menedżer systemu](#) > [Czas](#) > [Wyłącznik czasowy](#)

Ustawienie funkcji [Wyłącznik czasowy](#) umożliwia automatyczne wyłączenie telewizora o określonej godzinie. Funkcja [Wyłącznik czasowy](#) jest dostępna, pod warunkiem ustawienia funkcji [Zegar](#).

 Aby skorzystać z tej funkcji, najpierw ustaw opcję [Zegar](#) ( >  [Ustawienia](#) > [Ogólne](#) > [Menedżer systemu](#) > [Czas](#) > [Zegar](#)).

 Ta funkcja może nie być obsługiwana w zależności od modelu lub regionu geograficznego.

Korzystanie z funkcji Oszczędzanie energii

Zmniejsz zużycie energii przez telewizor.



Ograniczanie zużycia energii przez telewizor

 >  [Ustawienia](#) > [Ogólne](#) > [Oszczędzanie energii](#) [Spróbuj](#)



Zmniejsz zużycie energii, zmieniając preferencje dotyczące zasilania i inne opcje oszczędzania energii.

- [Optymalizacja jasności](#) [Spróbuj](#)

Automatycznie dostosuj jasność obrazu na podstawie poziomu oświetlenia.

-  Ta funkcja nie jest dostępna, gdy uruchomiona jest funkcja [Dopasowujący się obraz](#).
-  W tym telewizorze funkcja sterowania jasnością otoczenia jest domyślnie włączona. Aby wyłączyć funkcję sterowania jasnością otoczenia ustawić w menu ustawień opcję [Optymalizacja jasności](#) na [Wyłączone](#) i opcję [Local Dimming](#) na [Wysoko](#). Aby włączyć funkcję sterowania jasnością otoczenia ustawić w menu ustawień opcję [Optymalizacja jasności](#) na [Włączone](#) i opcję [Local Dimming](#) na [Standardowy](#).
-  Ta funkcja może nie być obsługiwana w zależności od modelu lub regionu geograficznego.

- [Minimalna jasność](#) [Spróbuj](#)

Po włączeniu funkcji [Optymalizacja jasności](#) można ręcznie ustawić minimalną jasność ekranu telewizora. Ta funkcja działa tylko wtedy, gdy jej wartość jest mniejsza niż ustawienie  >  [Ustawienia](#) > [Obraz](#) > [Ustawienia eksperckie](#) > [Jasność](#).

-  Ta funkcja nie jest dostępna, gdy uruchomiona jest funkcja [Dopasowujący się obraz](#).

- [Redukcja jasności](#) [Spróbuj](#)

Zmniejsz zużycie energii poprzez regulację jasności.

-  Ta funkcja nie jest dostępna, gdy uruchomiona jest funkcja [Dopasowujący się obraz](#).

- **Oświetlenie dynamiczne** [Spróbuj](#)

Regulacja jasności w zależności od ruchów na ekranie w celu zmniejszenia zużycia energii.

 Ta funkcja nie jest dostępna, gdy uruchomiona jest funkcja [Dopasowujący się obraz](#) lub [Tryb gry](#).

- **Wygaszacz ekranu** [Spróbuj](#)

Aktywuj wygaszacz ekranu, kiedy telewizor wyświetla stały obraz przez co najmniej dwie godziny.

- **Automatyczne wyłączenie zasilania** [Spróbuj](#)

Automatycznie wyłącza telewizor, gdy Kontroler telewizora i pilot nie są używane przez określony czas, aby ograniczyć zbędne zużycie energii.

- **Poziom naładowania baterii pilota**

Możesz sprawdzić poziom naładowania baterii pilota Pilot Samsung Smart.

 W zależności od modelu funkcja może nie być obsługiwana.

Aktualizacja oprogramowania telewizora

Wyświetlanie wersji oprogramowania telewizora i jego aktualizacja w razie potrzeby.

⚠ NIE WYŁĄCZAJ ZASILANIA telewizora, dopóki aktualizacja nie zostanie zakończona. Po zakończeniu aktualizacji oprogramowania nastąpi automatyczne wyłączenie i ponowne włączenie telewizora. Po aktualizacji oprogramowania przywrócone zostaną ustawienia domyślne funkcji wideo i audio.

 >  [Ustawienia](#) > [Pomoc techn.](#) > [Aktualizacja oprogramowania](#) [Spróbuj](#)

Aktualizowanie przez Internet

 >  [Ustawienia](#) > [Pomoc techn.](#) > [Aktualizacja oprogramowania](#) > [Aktualizuj teraz](#) [Spróbuj](#)

 Aktualizowanie przez Internet wymaga aktywnego połączenia z Internetem.



Aktualizowanie przez urządzenie USB

 >  [Ustawienia](#) > [Pomoc techn.](#) > [Aktualizacja oprogramowania](#) > [Aktualizuj teraz](#)

Po pobraniu pliku aktualizacji ze strony internetowej Samsung i zapisaniu go w urządzeniu USB podłącz urządzenie USB do telewizora w celu przeprowadzenia aktualizacji.

 Aby dokonać aktualizacji przy użyciu urządzenia USB, pobierz pakiet aktualizacji ze strony Samsung.com do komputera. Następnie zapisz pakiet aktualizacji w folderze najwyższego poziomu urządzenia USB. W przeciwnym razie telewizor nie będzie mógł zlokalizować pakietu aktualizacji.

Automatyczna aktualizacja telewizora

 >  [Ustawienia](#) > [Pomoc techn.](#) > [Aktualizacja oprogramowania](#) > [Aktualizacja automatyczna](#) [Spróbuj](#)

Jeśli telewizor jest podłączony do Internetu, można skorzystać z funkcji automatycznej aktualizacji oprogramowania telewizora podczas oglądania telewizji. Po zakończeniu aktualizacji w tle zostanie ona zastosowana podczas następnego włączenia telewizora.

Jeśli wyrażasz zgodę na warunki korzystania z funkcji Smart Hub, dla opcji [Aktualizacja automatyczna](#) zostanie automatycznie wybrane ustawienie [Włączone](#). Jeśli chcesz, aby ta funkcja była nieaktywna, wyłącz ją za pomocą przycisku Wybierz.

 Jeśli jednocześnie działa inna funkcja sieciowa, działanie tej funkcji może trwać dłużej.

 Ta funkcja wymaga połączenia internetowego.

Funkcje audio i wideo dla osób niedowidzących i niedosłyszących



Można skonfigurować funkcje dla osób niedowidzących i niedosłyszących.

Uruchamianie funkcji dostępności

 >  [Ustawienia](#) > [Ogólne](#) > [Dostępność](#) [Spróbuj](#)

Uruchamianie funkcji Skróty dostępności

Ekran [Skróty dostępności](#) ułatwia dostęp do funkcji dostępności. Aby wyświetlić [Skróty dostępności](#), naciśnij i przytrzymaj przez co najmniej 1 sekundę przycisk $+/-$ (Głośność). Można wtedy z łatwością włączyć lub wyłączyć funkcje takie jak [Przewodnik głosowy](#), [Wyłącz obraz](#), [Opis audio](#), [Napisy](#), [Wysoki kontrast](#), [Powiększ](#), [Odcienie szarości](#), [Odwrócenie koloru](#), [Naucz się korzystać z pilota](#), [Poznaj ekran Menu](#), [Wiele wyjść audio](#), [Powiększenie okna języka migowego](#), [Spowolnij powtarzanie przycisku](#), [Accessibility Settings](#) itp.

-  Na standardowym pilocie naciśnij przycisk AD/SUBT. lub naciśnij i przytrzymaj przycisk MUTE.
-  Nawet jeśli dla opcji [Przewodnik głosowy](#) wybrano ustawienie [Wyłączone](#) lub dźwięk jest wyciszony, instrukcje głosowe funkcji [Skróty dostępności](#) są aktywne.
-  Poszczególne pozycje menu skrótów mogą nie być wyświetlane w zależności od modelu lub regionu geograficznego.

Włączanie instrukcji głosowych dla osób niedowidzących

 >  [Ustawienia](#) > [Ogólne](#) > [Dostępność](#) > [Ustawienia przewodnika głosowego](#) [Spróbu](#)

Istnieje możliwość uaktywnienia instrukcji głosowych opisujących opcje menu w celu ułatwienia obsługi dla osób niedowidzących. Aby włączyć tę funkcję, wybierz dla opcji [Przewodnik głosowy](#) ustawienie [Włączone](#). Po włączeniu funkcji [Przewodnik głosowy](#) telewizor emituje instrukcje głosowe dotyczące zmiany kanałów, regulowania głośności, informacji o bieżących i przyszłych programach, planowanym oglądaniu, innych funkcji telewizora, a także różnego rodzaju treści dostępnych przy użyciu funkcji [Internet](#) oraz [Wyszukaj](#).

Aby włączyć lub wyłączyć funkcję, przejdź do opcji [Przewodnik głosowy](#), a następnie naciśnij przycisk Wybierz.

 Funkcja [Przewodnik głosowy](#) działa w języku określonym na ekranie [Język](#) telewizora. Jednak nie wszystkie języki figurujące na ekranie [Język](#) telewizora są obsługiwane przez funkcję [Przewodnik głosowy](#). Opcja [Angielski](#) jest zawsze obsługiwana.

 Aby uzyskać dodatkowe informacje dotyczące ustawień [Język](#) w telewizorze, patrz „[Zmiana języka menu](#)”.

Możliwość zmiany głośności, tempa odtwarzania, wysokość tonu i głośności tła w telewizorze dla funkcji Przewodnik głosowy

Pozwala skonfigurować [Głośność](#), [Szybkość](#), [Ton](#) i [Głośność tła TV](#) instrukcji głosowych.

Opis audio

 >  [Ustawienia](#) > [Ogólne](#) > [Dostępność](#) > [Ustawienia opisu audio](#)

Można aktywować przewodnik audio, który zapewnia audiodeskrypcję scen wideo dla osób niedowidzących. Ta usługa jest dostępna tylko dla transmisji ją oferujących.

 Ta funkcja jest dostępna tylko dla kanałów cyfrowych.

- [Opis audio](#)

Włączanie lub wyłączanie funkcji audiodeskrypcji.

- [Głośność opisu audio](#)

Regulacja głośności audiodeskrypcji.

Wyłączenie ekranu z pozostawieniem dźwięku

 >  [Ustawienia](#) > [Ogólne](#) > [Dostępność](#) > [Wyłącz obraz](#)

Wyłączenie ekranu telewizora i pozostawienie jedynie dźwięku w celu ograniczenia ogólnego zużycia energii. Gdy ekran jest wyłączony, po naciśnięciu na pilocie przycisku innego niż regulacja głośności (Volume) i zasilanie (Power), ekran telewizora włącza się ponownie.

 Ta funkcja może nie być obsługiwana w zależności od regionu geograficznego.

Biały tekst na czarnym tle (wysoki kontrast)

 >  [Ustawienia](#) > [Ogólne](#) > [Dostępność](#) > [Wysoki kontrast](#) [Spróbuj](#)

Powoduje wyświetlanie białego tekstu na czarnym tle oraz wyłączenie przezroczystości na ekranie funkcji Smart Hub oraz na ekranach menu ustawień, aby ułatwić odczytywanie tekstu.

 Jeśli funkcja [Wysoki kontrast](#) jest włączona, niektóre pozycje menu [Dostępność](#) nie są dostępne.

Ustawianie czarno-białej kolorystyki ekranu

 >  [Ustawienia](#) > [Ogólne](#) > [Dostępność](#) > [Odcienie szarości](#) [Spróbuj](#)

Zmiana kolorystyki ekranu telewizora na czarno-białą, aby wyostrzyć niewyraźne krawędzie spowodowane przez kolory.

 Jeśli funkcja [Odcienie szarości](#) jest włączona, niektóre pozycje menu [Dostępność](#) nie są dostępne.

 Ta funkcja może nie być obsługiwana w zależności od modelu lub regionu geograficznego.

Odwracanie kolorów ekranu

 >  [Ustawienia](#) > [Ogólne](#) > [Dostępność](#) > [Odwrócenie koloru](#) [Spróbuj](#)

Pozwala odwrócić kolory tekstu i tła na ekranie telewizora dla menu konfiguracyjnych, aby zwiększyć ich czytelność.

 Jeśli funkcja [Odwrócenie koloru](#) jest włączona, niektóre pozycje menu [Dostępność](#) nie są dostępne.

 Ta funkcja może nie być obsługiwana w zależności od modelu lub regionu geograficznego.

Powiększanie czcionki (dla osób niedowidzących)

 >  [Ustawienia](#) > [Ogólne](#) > [Dostępność](#) > [Powiększ](#) [Spróbuj](#)

Czcionkę, jaką są wyświetlane napisy na ekranie telewizora, można powiększyć. Aby aktywować tę funkcję, wybierz dla opcji [Powiększ](#) ustawienie [Włączone](#).

Zapoznanie się z przyciskami pilota (dla osób niedowidzących)

 >  [Ustawienia](#) > [Ogólne](#) > [Dostępność](#) > [Naucz się korzystać z pilota](#) [Spróbuj](#)

Funkcja pozwala osobom niedowidzącym zapoznać się z rozmieszczeniem przycisków na pilocie. Po włączeniu tej funkcji naciśnięcie dowolnego przycisku na pilocie spowoduje wypowiedzenie nazwy przycisku przez głośniki telewizora. Naciśnij dwukrotnie przycisk , aby wyjść z trybu [Naucz się korzystać z pilota](#).

Nauka korzystania z menu telewizora



 >  [Ustawienia](#) > [Ogólne](#) > [Dostępność](#) > [Poznaj ekran Menu](#) [Spróbuj](#)

Istnieje możliwość nauki korzystania z menu wyświetlanych na ekranie telewizora. Po włączeniu telewizor przekaże informacje o strukturze i funkcjach wybranych menu.

Oglądanie transmisji telewizyjnych z napisami

 >  [Ustawienia](#) > [Ogólne](#) > [Dostępność](#) > [Ustawienia napisów](#) [Spróbuj](#)

Dla opcji **Napisy** wybierz ustawienie **Włączone**. Od tego momentu program będzie wyświetlany z napisami.

-  Ta funkcja może nie być obsługiwana w zależności od modelu lub regionu geograficznego.
-  Ta funkcja nie ma żadnego związku z funkcjami kontrolowania napisów dla odtwarzaczy DVD lub Blu-ray. Do sterowania napisami dostępnymi na płycie DVD lub Blu-ray należy używać funkcji napisów dostępnej w odtwarzaczu DVD lub Blu-ray oraz na jego pilocie.

- **Napisy**

Włączanie i wyłączanie napisów.

- **Tryb napisów**

Ustawianie trybu napisów.

- **Język napisów**

Ustawianie języka napisów.

- **Czytane napisy**

Posłuchaj wersji audio napisów. Dostępne tylko w przypadku transmisji zapewniających tę usługę.

-  Ta funkcja może nie być obsługiwana w zależności od modelu lub regionu geograficznego.

Wybór języka nadawanych napisów

Można wybrać domyślny język napisów. Lista może być różna w zależności od transmisji.

- **Podstawowy język napisów**

Ustawianie głównego języka napisów.



- **Dodatkowy język napisów**

Ustawianie dodatkowego języka napisów.



Słuchanie dźwięku telewizora za pośrednictwem urządzeń Bluetooth (dla osób niedosłyszących)

 >  [Ustawienia](#) > [Ogólne](#) > [Dostępność](#) > [Wiele wyjść audio](#)

Pozwala jednocześnie włączyć głośniki telewizora i słuchawki Bluetooth. Po uaktywnieniu tej funkcji dla słuchawek Bluetooth można ustawić wyższą głośność niż dla głośników telewizora.

-  Ta funkcja może nie być obsługiwana w zależności od modelu lub regionu geograficznego.
-  Podłączenie słuchawek Bluetooth do telewizora aktywuje menu [Wiele wyjść audio](#). Więcej informacji dotyczących podłączania urządzeń Bluetooth do telewizora zawiera część „[Słuchanie dźwięku telewizora za pośrednictwem urządzeń Bluetooth](#)”.

Powiększanie ekranu języka migowego dla osób niedosłyszących

 >  [Ustawienia](#) > [Ogólne](#) > [Dostępność](#) > [Ustawienia powiększenia okna języka migowego](#)
[Spróbuj](#)

Można powiększyć ekran języka migowego podczas oglądania programu, który zapewnia tę funkcję. Najpierw należy wybrać dla opcji [Powiększenie okna języka migowego](#) ustawienie [Włączone](#), a następnie wybrać opcję [Edytuj powiększenie okna języka migowego](#), aby zmienić pozycję i wielkość ekranu języka migowego.

Konfigurowanie ustawień powtarzania dla przycisków zdalnego sterowania



 >  [Ustawienia](#) > [Ogólne](#) > [Dostępność](#) > [Ustawienia powtarzania przycisku na pilocie](#) [Spróbuj](#)

Można skonfigurować szybkość działania przycisków zdalnego sterowania, aby spowolnić ich działanie podczas korzystania z opcji naciskania i przytrzymywania. Najpierw należy wybrać dla opcji [Spowolnij powtarzanie przycisku](#) ustawienie [Włączone](#), a następnie dostosować prędkość działania za pośrednictwem opcji [Interwał powtarzania](#).

Aplikacja dla osób niedowidzących (aplikacja SeeColors)

Aplikację [SeeColors](#) można pobrać, wybierając kolejno  > [Apps](#).

Ta aplikacja pomaga osobom mającym trudności z rozróżnianiem kolorów doświadczać bogatej kolorystyki na ekranie telewizora przez wykonanie prostej samodzielnej kontroli. Samodzielna kontrola pozwala zmienić kolory i dostosować do danej osoby, aby mogła ona doświadczać bogatszej kolorystyki.

-  Kiedy aplikacja [SeeColors](#) jest uruchomiona, określone menu są wyłączone.
-  W zależności od modelu funkcja może nie być obsługiwana.



Korzystanie z funkcji głosowych

Ustawienia funkcji głosowych można zmienić.

Zmiana ustawień funkcji głosowych

 >  **Ustawienia** > **Ogólne** > **Głos**

Można zmienić funkcje **Voice Wake-up**, **Wskazówka głosowa**, **Ustawienia Bixby Voice** i **Ustawienia profilu Bixby**.

-  Ta funkcja może nie być obsługiwana w zależności od modelu lub regionu geograficznego.
-  Aby można było skorzystać z tej funkcji, telewizor musi być podłączony do Internetu.
-  Funkcja **Voice Wake-up** może nie być obsługiwana w zależności od modelu lub regionu geograficznego.

Korzystanie z innych funkcji

Można wyświetlić inne funkcje.

Zmiana języka menu

 >  **Ustawienia** > **Ogólne** > **Menedżer systemu** > **Język** Spróbuj



Ustawianie hasła

 >  **Ustawienia** > **Ogólne** > **Menedżer systemu** > **Zmień kod PIN** Spróbuj

Pojawi się okno z monitem o wprowadzenie kodu PIN. Wprowadź kod PIN. Wprowadź go ponownie w celu potwierdzenia. Domyślny kod PIN to „0000” (we Francji i Włoszech: „1111”).

 Ta funkcja może nie być obsługiwana w zależności od modelu lub regionu geograficznego.

 W przypadku zapomnienia kodu PIN można go zresetować za pomocą pilota. Przy włączonym telewizorze naciśnij następujące przyciski na pilocie w podanej kolejności, aby przywrócić kod PIN „0000” (we Francji i Włoszech: „1111”).

Na pilocie Pilot Samsung Smart lub Pilot: Naciśnij przycisk **+/-** (Głośność). > **Głośniej** >  > **Ciszej** >  > **Głośniej** > .

Na pilocie standardowym: Naciśnij przycisk . > **(+)** (Głośniej) > Naciśnij przycisk RETURN. > **(-)** (Ciszej) > Naciśnij przycisk RETURN. > **(+)** (Głośniej) > Naciśnij przycisk RETURN.

Wybór trybu użytkowania i ustawienia Tryb sklepowy

 >  **Ustawienia** > **Ogólne** > **Menedżer systemu** > **Tryb użytkowania** Spróbuj

Wybranie dla opcji **Tryb użytkowania** ustawienia **Tryb sklepowy** umożliwia korzystanie z telewizora w trybie przeznaczonym do prezentowania w sklepie.

 W przypadku wszystkich innych zastosowań należy wybrać ustawienie **Tryb domowy**.

 Ustawienia **Tryb sklepowy** należy używać tylko podczas prezentacji w sklepie. Podczas korzystania z ustawienia **Tryb sklepowy** niektóre funkcje są wyłączone, a ustawienia telewizora automatycznie resetowane po zdefiniowanym czasie.

 W zależności od modelu funkcja może nie być obsługiwana.

Ustawianie opcji Blokada przycisków

 >  **Ustawienia** > **Ogólne** > **Menedżer systemu** > **Blokada przycisków**

Możesz ustawić blokadę przycisku Kontroler telewizora. Jeżeli ta funkcja jest włączona (**Włączone**), nie możesz korzystać z przycisku Kontroler telewizora.

 W zależności od modelu funkcja może nie być obsługiwana.



Ustawianie opcji Blokada USB

 >  [Ustawienia](#) > [Ogólne](#) > [Menedżer systemu](#) > [Blokada USB](#)

Możesz zablokować połączenie z dowolnym zewnętrznym urządzeniem USB.

 W zależności od modelu funkcja może nie być obsługiwana.

Zarządzanie urządzeniami zewnętrznymi

 >  [Ustawienia](#) > [Ogólne](#) > [Menedżer urządzeń zewnętrznych](#) > [Menedżer podłączania urządzeń](#) [Spróbuj](#)

Po podłączeniu urządzeń zewnętrznych, takich jak urządzenia mobilne lub tablety, które są podłączone do tej samej sieci co telewizor, można udostępniać treści, wyświetlić listę dozwolonych i podłączonych urządzeń.

- [Powiadomienie o dostępie](#)

Ustawianie wyświetlania powiadomienia, gdy urządzenie zewnętrzne, takie jak urządzenie mobilne lub tablet, próbuje połączyć się z telewizorem.

- [Lista urządzeń](#)

Zarządzanie listą urządzeń zewnętrznych zarejestrowanych w telewizorze.

Korzystanie z funkcji AirPlay

 >  [Ustawienia](#) > [Ogólne](#) > [Ustawienia Apple AirPlay](#)

Funkcja AirPlay umożliwia wyświetlanie obrazu z urządzenia iPhone, iPad lub Mac na ekranie telewizora.

 Ta funkcja może nie być obsługiwana w zależności od modelu lub regionu geograficznego.



Przywracanie ustawień fabrycznych telewizora

 >  [Ustawienia](#) > [Ogólne](#) > [Resetuj](#) [Spróbuj](#)

Przywrócenie ustawień fabrycznych dla wszystkich funkcji telewizora.

1. Wybierz opcję [Resetuj](#). Zostanie wyświetlone okno wprowadzania kodu PIN zabezpieczeń.
2. Wprowadź kod PIN zabezpieczeń, a następnie wybierz [Resetuj](#). Wszystkie ustawienia zostaną zresetowane. Telewizor automatycznie wyłączy się i włączy ponownie, a następnie zostanie wyświetlony ekran konfiguracji wstępnej.

 Dodatkowe informacje dotyczące funkcji [Resetuj](#) można znaleźć w instrukcji obsługi telewizora.

 W przypadku pominięcia niektórych kroków konfiguracji wstępnej uruchom [Konfiguracja TV](#) ( >  [Źródło](#) > przycisk kierunkowy w górę > [TV](#) > przycisk kierunkowy w górę > [Konfiguracja TV](#)), a następnie skonfiguruj ustawienia w pominiętych krokach.



HbbTV

Dostępne są różne usługi, poczynając od rozrywki poprzez usługi sieciowe i producentów CE, aż po HbbTV.

 Ta funkcja może nie być obsługiwana w zależności od modelu lub regionu geograficznego.

 Niektóre kanały mogą nie obejmować usługi HbbTV.

W niektórych krajach usługa HbbTV jest domyślnie wyłączona. W takim przypadku z funkcji HbbTV można korzystać po zainstalowaniu aplikacji HbbTV (aplikacja instalacyjna HbbTV) ze strony  > [Apps](#).

Aby włączyć lub wyłączyć automatyczne uruchamianie usługi HbbTV, przejdź do  >  [Ustawienia](#) > [Nadawanie](#) > [Ustawienia eksperckie](#) > [Ustawienia HbbTV](#) i dla funkcji [HbbTV](#) wybierz ustawienie [Włączone](#) lub [Wyłączone](#). (W zależności od regionu geograficznego).

Można korzystać z następujących funkcji:

- [HbbTV](#): Włącz lub wyłącz kanały z danymi.
- [Nie śledź](#): Poleć aplikacjom i usługom, aby nie śledziły Twojej historii przeglądania.
- [Przegl. prywatne](#): Włącz Przeglądanie prywatne, aby przeglądarka nie zapisywała historii internetowej.
- [Usuwanie danych przeglądania](#): Usuń wszystkie zapisane pliki cookie.

Jeśli chcesz, aby ta funkcja była nieaktywna lub aktywna, wyłącz ją lub włącz za pomocą przycisku Wybierz.

- Funkcja HbbTV jest niedostępna, jeśli uruchomiono funkcję Timeshift lub trwa odtwarzanie nagranych plików wideo.
- Aplikacja na danym kanale telewizyjnym może chwilowo działać wadliwie w zależności od okoliczności występujących w stacji nadawczej lub u dostawcy aplikacji.
- Aplikacja w usłudze HbbTV działa wyłącznie, gdy telewizor jest podłączony do sieci zewnętrznej. Aplikacja może nie działać poprawnie w zależności od stanu sieci.
- Jeśli zainstalowano aplikację dostępną w usłudze HbbTV i transmitowany program obsługuje funkcję HbbTV, na ekranie wyświetlany jest czerwony przycisk.
- W przypadku niektórych kanałów można korzystać zarówno z trybu cyfrowej, jak i tradycyjnej telegazety, używając przycisku pilota TTX/MIX jako przetątnika.
- Po jednokrotnym naciśnięciu przycisku TTX/MIX w trybie HbbTV zostanie uruchomiony tryb cyfrowy Teletekst funkcji HbbTV.
- Po dwukrotnym naciśnięciu przycisku TTX/MIX w trybie HbbTV zostanie uruchomiony tryb tradycyjnej telegazety.

Korzystanie z kart telewizyjnych (karta CI lub CI+)

Możliwość oglądania płatnych kanałów po włożeniu karty telewizyjnej („CI lub CI+ Card”) do gniazda COMMON INTERFACE.

- ✎ W zależności od modelu 2 złącza karty CI mogą nie być obsługiwane.
- ✎ Wyłącz telewizor, aby podłączyć lub odłączyć kartę CI lub CI+.
- ✎ W zależności od modelu karta („CI lub CI+ Card”) może nie być obsługiwana.

Podłączanie karty CI lub CI+ do gniazda COMMON INTERFACE z adapterem kart CI

- ✎ Tylko dla modeli z gniazdem Common interface.

Mocowanie adaptera kart CI do gniazda COMMON INTERFACE

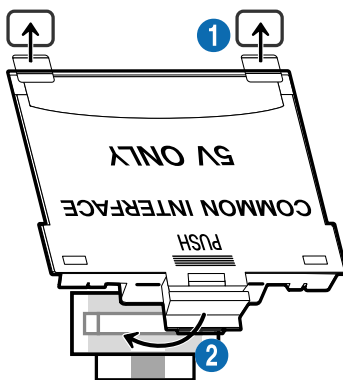

Aby zamocować adapter kart CI, należy wykonać następujące czynności:

- 1** Włóż adapter kart CI CARD do dwóch otworów z tyłu telewizora.
 - ✎ Znajdź dwa otwory umieszczone z tyłu telewizora obok gniazda COMMON INTERFACE.
- 2** Podłącz adapter kart CI CARD do gniazda COMMON INTERFACE z tyłu telewizora.

Podłączanie karty CI lub CI+

Podłącz kartę CI lub CI+ do gniazda COMMON INTERFACE w sposób pokazany na rysunku poniżej.



Podłączanie karty CI lub CI+ do gniazda COMMON INTERFACE

 Tylko dla modeli z gniazdem Common interface.

Podłącz kartę CI lub CI+ do gniazda COMMON INTERFACE w sposób pokazany na rysunku poniżej.

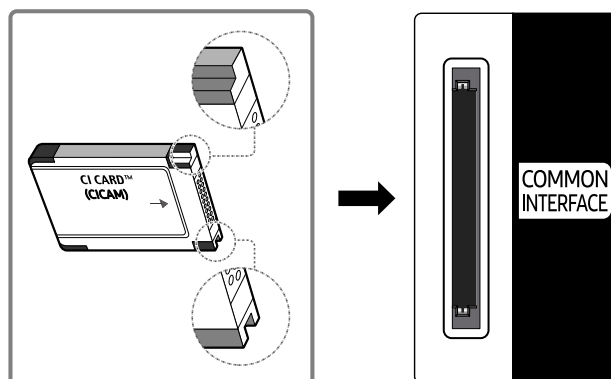

Korzystanie z karty CI lub CI+

Aby oglądać kanały płatne, należy włożyć kartę CI lub CI+.

- Telewizory Samsung są zgodne ze standardem CI+ 1.4. Jeśli na ekranie telewizora Samsung jest wyświetlane okno podręczne z komunikatem, może to wynikać z powodu braku zgodności ze standardem CI+ w wersji 1.4. W przypadku problemów należy skontaktować się z centrum obsługi klienta firmy Samsung.
 - ✎ Ten telewizor Samsung jest zgodny ze standardem CI+ 1.4.
 - ✎ Gdy moduł wspólnego interfejsu CI+ nie jest kompatybilny z telewizorem Samsung, należy odłączyć moduł i skontaktować się z operatorem dostarczającym moduł CI+ w celu uzyskania pomocy.
- Jeśli karta CI lub CI+ CARD nie zostanie włożona, dla niektórych kanałów zostanie wyświetlony odpowiedni komunikat.
- Informacje o parowaniu będą wyświetlane za około 2-3 minuty. W przypadku wyświetlenia komunikatu o błędzie należy skontaktować się z dostawcą usługi.
- Po zakończeniu konfiguracji informacji dotyczących kanału wyświetlany jest komunikat „Aktualizacja zakończona”, który oznacza, że lista kanałów została zaktualizowana.
 - ✎ Kartę CI lub CI+ należy uzyskać od lokalnego operatora telewizji kablowej.
 - ✎ Kartę CI lub CI+ należy wyjmować bardzo ostrożnie, ponieważ jej upuszczenie może spowodować uszkodzenie.
 - ✎ Włóż kartę CI lub CI+ zgodnie ze wskazanym na niej kierunkiem.
 - ✎ Umieszczenie gniazda COMMON INTERFACE zależy od modelu.
 - ✎ Karta CI lub CI+ może nie być dostępna w niektórych krajach lub regionach. Więcej informacji na temat obsługi karty „CI lub CI+ CARD” w danym regionie udziela autoryzowany sprzedawca.
 - ✎ W przypadku problemów należy skontaktować się z operatorem telewizji kablowej.
 - ✎ Włóż kartę CI lub CI+, która obsługuje bieżące ustawienia anteny. W przeciwnym razie ekran może nie wyglądać prawidłowo.



Funkcja telegazety

Sposób korzystania z telegazety i uruchamiania funkcji telegazety.

 Ta funkcja jest dostępna tylko w kanale z usługą teletekstu.

 Ta funkcja może nie być obsługiwana w zależności od modelu lub regionu geograficznego.

 Aby uruchomić funkcję Teletekst:

Na pilocie Pilot Samsung Smart lub Pilot: Naciśnij i przytrzymaj przycisk  lub  przez ponad 1 sekundę. Wówczas pojawi się menu TTX.

Na pilocie standardowym: Naciśnij przycisk  TTX/MIX.

 Aby zakończyć działanie funkcji Teletekst:

Na pilocie Pilot Samsung Smart lub Pilot: Naciśnij odpowiedni przycisk i wybierz opcję TTX/MIX na liście podręcznej w celu powrotu do bieżąco nadawanego programu telewizyjnego.

Na pilocie standardowym: Naciśnij przycisk  TTX/MIX na pilocie w celu powrotu do bieżącego nadawanego programu telewizyjnego.

Na stronie początkowej znajdują się informacje dotyczące sposobu obsługi telegazety. Aby telegazeta była prawidłowo wyświetlana, wybrany program musi być dobrze odbierany. W przeciwnym razie informacje będą niepełne lub będzie brakować niektórych stron.

 Aby zmienić stronę Teletekst:

Na pilocie Pilot Samsung Smart lub Pilot: Naciśnij przycisk numeryczny w menu TTX.











Na pilocie standardowym: Naciśnij przycisk numeryczny.

Na pilocie Pilot Samsung Smart lub Pilot

TTX/MIX (Full TTX / Double TTX / Mix / TV na żywo): Tryb teletekstu jest aktywowany w oglądanym kanale. Każde naciśnięcie przycisku TTX/MIX powoduje zmianę trybu teletekstu w następującej kolejności: Full TTX → Double TTX → Mix → TV na żywo.

- **Całym ekranie:** Teletekst jest wyświetlany na całym ekranie.
- **Podwójny ekran:** Teletekst pojawia się na połowie ekranu z bieżąco oglądaną treścią kanału wyświetlaną na drugiej połowie.
- **Mix:** Teletekst pojawia się w formie przezroczystej nakładki na bieżąco wyświetlanym kanale.
- **TV na żywo:** Powróci do obrazu telewizji na żywo.

Kolorowe przyciski (czerwony, zielony, żółty, niebieski): Jeżeli firma emitująca wykorzystuje systemu FASTEXT, różne tematy na stronie telegazety są kodowane kolorami i można je wybierać za pomocą kolorowych przycisków. Naciśnij kolorowy przycisk odpowiadający wybranemu tematowi. Zostanie wyświetlona nowa strona oznaczona kolorem. W ten sam sposób można wybierać poszczególne pozycje. Aby wyświetlić poprzednią lub następną stronę, naciśnij przycisk o odpowiednim kolorze.

-  **Index:** wyświetlanie indeksu (spisu treści) w dowolnym momencie przeglądania telegazety.
-  **Sub Page:** wyświetlanie dostępnej podstrony.
-  **List/Flof:** wybór trybu telegazety. Po naciśnięciu w trybie LIST powoduje przełączenie do trybu zapisywania listy. W trybie zapisywania listy można zapisać stronę telegazety na liście, naciskając przycisk  (Store).
-  **Store:** zapis stron telegazety.
-  **Page Up:** wyświetlanie następnej strony telegazety.
-  **Page Down:** wyświetlanie poprzedniej strony telegazety.
-  **Reveal/Conceal:** Wyświetlanie lub ukrywanie ukrytego tekstu (np. odpowiedzi na pytania konkursowe). Aby przywrócić normalny ekran, naciśnij przycisk ponownie.
-  **Size:** wyświetlanie telegazety z górnej połowy ekranu w dwukrotnym powiększeniu. Aby uzyskać ten sam efekt na dolnej połowie ekranu, naciśnij przycisk ponownie. Naciśnij jeszcze raz, aby wyświetlić z powrotem standardowy ekran.
-  **Hold:** jeśli dostępne są kolejne, automatycznie wyświetlane strony, naciśnięcie tego przycisku powoduje zatrzymanie wyświetlania na bieżącej stronie. Aby wyłączyć tę funkcję, naciśnij przycisk ponownie.
-  **Cancel:** zmniejszenie telegazety, aby nakładała się na emitowany kanał. Aby wyłączyć tę funkcję, naciśnij przycisk ponownie.

Na pilocie standardowym

 Na pilocie standardowym ikony funkcji Teletekst są nadrukowane na kilku przyciskach pilota. Aby uruchomić funkcję Teletekst, należy odszukać jej ikonę nadrukowaną na przycisku pilota, a następnie nacisnąć ten przycisk.

 TTX/MIX

na całym ekranie / podwójny ekran / mix / TV na żywo: Tryb teletekstu jest aktywowany w oglądanym kanale. Każde naciśnięcie przycisku  TTX/MIX powoduje zmianę trybu teletekstu w następującej kolejności: **na całym ekranie** → **podwójny ekran** → **mix** → **TV na żywo**.

- **Całym ekranie:** Teletekst jest wyświetlany na całym ekranie.
- **Podwójny ekran:** Teletekst pojawia się na połowie ekranu z bieżąco oglądaną treścią kanału wyświetlaną na drugiej połowie.
- **Mix:** Teletekst pojawia się w formie przezroczystej nakładki na bieżąco wyświetlanym kanale.
- **TV na żywo:** Powróci do obrazu telewizji na żywo.

Kolorowe przyciski (czerwony, zielony, żółty, niebieski): Jeżeli firma emitująca wykorzystuje systemu FASTEXT, różne tematy na stronie telegazety są kodowane kolorami i można je wybierać za pomocą kolorowych przycisków. Naciśnij kolorowy przycisk odpowiadający wybranemu tematowi. Zostanie wyświetlona nowa strona oznaczona kolorem. W ten sam sposób można wybierać poszczególne pozycje. Aby wyświetlić poprzednią lub następną stronę, naciśnij przycisk o odpowiednim kolorze.

 SETTINGS

Index: wyświetlanie indeksu (spisu treści) w dowolnym momencie przeglądania telegazety.

 PRE-CH

Sub Page: wyświetlanie dostępnej podstrony.

 SOURCE

List/Flof: wybór trybu telegazety. Po naciśnięciu w trybie LIST powoduje przełączenie do trybu zapisywania listy. W trybie zapisywania listy można zapisać stronę telegazety na liście, naciskając przycisk  (CH LIST).

 CH LIST

Store: zapis stron telegazety.

 CH ^

Page Up: wyświetlanie następnej strony telegazety.

 CH v

Page Down: wyświetlanie poprzedniej strony telegazety.

 INFO

Reveal/Conceal: Wyświetlanie lub ukrywanie ukrytego tekstu (np. odpowiedzi na pytania konkursowe). Aby przywrócić normalny ekran, naciśnij przycisk ponownie.

⏮ AD/SUBT.

✎ Obsługa w zależności od modelu i regionu geograficznego.

Size: wyświetlanie telegazety z górnej połowy ekranu w dwukrotnym powiększeniu. Aby uzyskać ten sam efekt na dolnej połowie ekranu, naciśnij przycisk ponownie. Naciśnij jeszcze raz, aby wyświetlić z powrotem standardowy ekran.

⏮ RETURN

Hold: jeśli dostępne są kolejne, automatycznie wyświetlane strony, naciśnięcie tego przycisku powoduje zatrzymanie wyświetlania na bieżącej stronie. Aby wyłączyć tę funkcję, naciśnij przycisk ponownie.

⏮ EXIT

Cancel: zmniejszenie telegazety, aby nakładła się na emitowany kanał. Aby wyłączyć tę funkcję, naciśnij przycisk ponownie.

Typowa strona telegazety

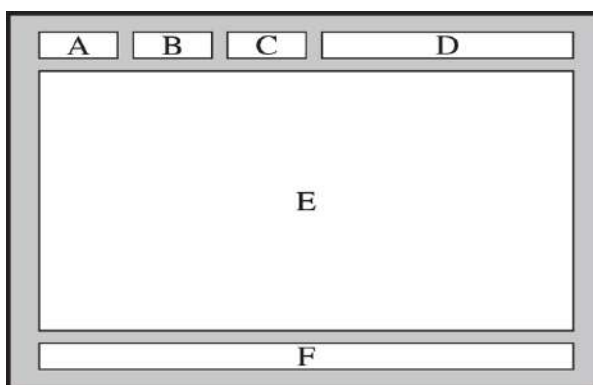

Część	Zawartość
A	Numer wybranej strony.
B	Identyfikator kanału.
C	Numer bieżącej strony lub wskazówki dotyczące wyszukiwania.
D	Data i godzina.
E	Tekst.
F	Informacje o stanie. Informacje o systemie FASTEXT.

Środki ostrożności i uwagi



Dostępne są instrukcje i informacje, z którymi należy zapoznać się po instalacji.





Zanim skorzystasz z funkcji Nagrywanie i Timeshift

Przed użyciem funkcji Nagrywanie i Timeshift należy zapoznać się z poniższymi informacjami.

Przed użyciem funkcji nagrywania i nagrywania programowanego

 Nagrywanie może nie być obsługiwane w zależności od modelu lub regionu geograficznego.

- Aby skonfigurować funkcję Programowanie nagrywania, należy najpierw ustawić zegar telewizora. Ustaw opcję [Zegar](#).
 -  >  [Ustawienia](#) > [Ogólne](#) > [Menedżer systemu](#) > [Czas](#) > [Zegar](#)
- Łącznie można skonfigurować do 30 pozycji dla funkcji [Programowanie wyświetlania](#) oraz [Programowanie nagrywania](#).
- Nagrania są zabezpieczone systemem DRM i nie mogą być odtwarzane na komputerze lub innych telewizorach. Ponadto plików takich nie można odtwarzać na telewizorze, w którym wymieniono tor wizyjny.
- W przypadku nagrywania na urządzeniu USB zaleca się używanie dysku twardego USB, który obsługuje standard USB 2.0 lub nowszy i prędkość obrotową 5400 obr./min lub wyższą. Dyski twarde USB typu RAID nie są obsługiwane.
- Pamięci USB nie są obsługiwane.
- Łączna ilość miejsca do nagrywania zależy od pojemności dysku twardego i jakości nagrania.
- Funkcja [Programowanie nagrywania](#) wymaga co najmniej 100 MB wolnego miejsca w urządzeniu pamięci masowej USB. Nagrywanie zostaje zatrzymane, gdy ilość dostępnego miejsca spadnie w trakcie nagrywania poniżej 50 MB.
- Jeśli ilość dostępnego miejsca spadnie poniżej 500 MB, gdy aktywne są funkcje Programowanie nagrywania i Timeshift, zostaje zatrzymane tylko nagrywanie.
- Maksymalny czas nagrywania wynosi 720 minut.
- Pliki wideo są odtwarzane zgodnie z ustawieniami telewizora.
- W przypadku zmiany sygnału wejściowego podczas nagrywania obraz nie będzie wyświetlany na ekranie do momentu zakończenia zmiany. W takim przypadku nagrywanie będzie kontynuowane, jednakże opcja  nie będzie dostępna.
- Przy korzystaniu z funkcji Nagrywaj lub Programowanie nagrywania samo nagranie może rozpocząć się z jedno- lub dwusekundowym opóźnieniem w stosunku do ustawionej godziny.
- Jeśli funkcja Programowanie nagrywania działa równocześnie z funkcją nagrywania na urządzeniu zewnętrznym zgodnym ze standardem HDMI-CEC, wyższy priorytet ma funkcja Programowanie nagrywania.
- Podłączenie urządzenia nagrywającego do telewizora powoduje automatyczne usunięcie nieprawidłowo zapisanych plików z nagraniami.

- Jeśli ustawiono funkcję **Auto. wyłączenie** lub **Automatyczne wyłączenie zasilania**, telewizor zignoruje te ustawienia, będzie kontynuować nagrywanie i wyłączy się po zakończeniu nagrywania.
 -  >  **Ustawienia** > **Ogólne** > **Menedżer systemu** > **Czas** > **Auto. wyłączenie**
 -  >  **Ustawienia** > **Ogólne** > **Oszczędzanie energii** > **Automatyczne wyłączenie zasilania**

Przed użyciem funkcji Timeshift

 Funkcja Timeshift może nie być obsługiwana w zależności od modelu lub regionu geograficznego.

- W przypadku nagrywania na urządzeniu USB zaleca się używanie dysku twardego USB, który obsługuje standard USB 2.0 lub nowszy i prędkość obrotową 5400 obr./min lub wyższą. Dyski twarde USB typu RAID nie są obsługiwane.
- Pamięci USB lub dyski flash nie są obsługiwane.
- Łączna ilość miejsca do nagrywania zależy od pojemności dysku twardego i jakości nagrania.
- Jeśli ilość dostępnego miejsca spadnie poniżej 500 MB, gdy aktywne są funkcje Programowanie nagrywania i Timeshift, zostaje zatrzymane tylko nagrywanie.
- Funkcja Timeshift działa maksymalnie przez 90 minut.
- Funkcja Timeshift nie jest dostępna dla zablokowanych kanałów.
- Pliki wideo z przesunięciem są odtwarzane zgodnie z ustawieniami telewizora.
- Funkcja Timeshift może zostać automatycznie przerwana po wyczerpaniu przeznaczonego na nią miejsca.
- Funkcja Timeshift wymaga co najmniej 1,5 GB wolnego miejsca w urządzeniu pamięci masowej USB.

Obsługiwane opcje dźwięku emisji

[Sprawdź obsługiwane opcje dźwięku emisji.](#)

	Rodzaj dźwięku	Dźwięk podwójny	Domyślnie
A2 Stereo	Mono	Mono	Automatyczna zmiana
	Stereo	Stereo, Mono	Automatyczna zmiana
	Podwójne	Dual I, Dual II	Dual I
NICAM Stereo	Mono	Mono	Automatyczna zmiana
	Stereo	Mono, Stereo	Automatyczna zmiana
	NICAM Dual	Mono, NICAM Dual-1, NICAM Dual-2	NICAM Dual-1

 Jeśli sygnał **Stereo** jest zbyt słaby i następuje automatyczna zmiana, wybierz opcję **Mono**.

 Dostępne tylko w przypadku sygnałów stereofonicznych.

 Dostępna tylko wtedy, gdy jako źródło sygnału wejściowego ustawiono **TV**.

Przeczytaj przed użyciem funkcji Apps

Przed użyciem funkcji Apps należy zapoznać się z poniższymi informacjami.

- Jeśli chcesz pobierać nowe aplikacje za pomocą funkcji **Apps**, najpierw zaloguj się na swoje konto Samsung.
- W związku z cechami produktów dostępnych w usłudze Samsung Smart Hub oraz ograniczeniami w dostępnych materiałach, niektóre funkcje, aplikacje i usługi mogą nie być dostępne we wszystkich urządzeniach lub regionach. Więcej szczegółowych informacji na temat urządzeń i dostępności materiałów znajduje się na stronie <http://www.samsung.com>. Dostępność usług i materiałów może ulec zmianie bez uprzedniego powiadomienia.
- Firma Samsung nie ponosi żadnej odpowiedzialności prawnej za jakiegokolwiek przerwę w działaniu aplikacji z winy usługodawcy.
- Usługi aplikacji mogą być dostępne tylko w języku angielskim, a dostępna zawartość może być zróżnicowana w zależności od regionu geograficznego.
- Aby uzyskać dodatkowe informacje dotyczące aplikacji, odwiedź stronę dostawcy aplikacji.
- Gdy połączenie z Internetem jest niestabilne, mogą wystąpić przerwy lub opóźnienia. Ponadto aplikacje mogą być automatycznie zamykane przy nieodpowiednim stanie sieci. W takim przypadku należy sprawdzić połączenie z Internetem i spróbować ponownie.
- Usługi aplikacji i aktualizacje mogą stać się niedostępne.
- Zawartość aplikacji może zostać zmieniona przez dostawcę usług bez wcześniejszego powiadomienia.
- Niektóre usługi mogą różnić się w zależności od wersji aplikacji zainstalowanej w telewizorze.
- Funkcje aplikacji mogą zmieniać się w jej wersjach w przyszłości. W takim przypadku należy skorzystać z samouczka aplikacji lub odwiedzić stronę internetową dostawcy usług.
- W zależności od zasad dostawcy usług niektóre aplikacje mogą nie obsługiwać wielozadaniowości.

Przeczytaj przed skorzystaniem z funkcji Internet

Przed użyciem funkcji Internet należy zapoznać się z poniższymi informacjami.

- Pobieranie plików nie jest obsługiwane.
- Funkcja **Internet** może nie mieć dostępu do niektórych stron internetowych, takich jak strony internetowe obsługiwane przez niektóre firmy.
- Telewizor nie obsługuje odtwarzania plików Flash Video.
- Handel elektroniczny (kupowanie produktów w Internecie) nie jest obsługiwany.
- Formanty ActiveX nie są obsługiwane.
- Obsługiwana jest ograniczona liczba czcionek. Niektóre symbole i znaki mogą nie być prawidłowo wyświetlane.
- Odpowiedź na polecenia pilota na ekranie może być opóźniona, jeśli aktualnie trwa ładowanie strony internetowej.
- W zależności od stanu wykorzystywanych systemów ładowanie strony internetowej może być opóźnione lub całkowicie zatrzymane.
- Operacje kopiowania i wklejania nie są obsługiwane.
- Podczas pisania wiadomości e-mail lub wiadomości SMS niektóre funkcje (np. zmiana rozmiaru lub koloru czcionek) mogą nie być dostępne.
- Ilość zakładek i rozmiar pliku dziennika, który można zapisać, są ograniczone.
- Liczba jednocześnie otwartych okien jest ograniczona.
- Szybkość przeglądania sieci zależy od środowiska sieciowego.
- Filmy dostępne na stronie internetowej nie mogą być odtwarzane, gdy włączona jest funkcja PIP (picture-in-picture).
 Ta funkcja może nie być obsługiwana w zależności od modelu lub regionu geograficznego.
- Historia przeglądania jest zapisywana od najnowszych do najstarszych wpisów, a najstarsze wpisy są zastępowane w pierwszej kolejności.
- W zależności od typów obsługiwanych kodeków wideo/audio może nie być możliwe odtwarzanie niektórych plików wideo i audio HTML5.
- Treści wideo z usług przesyłania strumieniowego zoptymalizowanych pod kątem odtwarzania na komputerze mogą nie być prawidłowo odtwarzane za pomocą naszej firmowej przeglądarki dostępnej poprzez **Internet**.

Przeczytaj przed skonfigurowaniem bezprzewodowego połączenia internetowego

Środki ostrożności dotyczące bezprzewodowego połączenia internetowego

- Telewizor obsługuje protokoły komunikacyjne IEEE 802.11 a/b/g/n/ac. Pliki wideo zapisane na urządzeniu podłączonym do telewizora za pośrednictwem sieci domowej mogą nie być wyświetlane płynnie.
 - ✎ W zależności od modelu lub regionu geograficznego niektóre protokoły komunikacyjne standardu IEEE 802.11 mogą nie być obsługiwane.
 - ✎ Telewizory serii QN9**A obsługują protokoły komunikacyjne IEEE 802.11 a /b /g /n /ac /ax.
 - ✎ W przypadku modeli innych niż z serii QN9**A firma Samsung zaleca używanie protokołu IEEE 802.11n.
- Aby użyć bezprzewodowego połączenia internetowego, telewizor musi być połączony z punktem dostępu bezprzewodowego lub modemem. Jeśli punkt dostępu bezprzewodowego obsługuje protokół DHCP, telewizor można połączyć z siecią bezprzewodową zarówno za pomocą statycznego adresu IP, jak i protokołu DHCP.
- Należy wybrać dla punktu dostępu bezprzewodowego aktualnie nieużywany kanał. Jeśli zestaw kanałów jest aktualnie używany przez punktu dostępu bezprzewodowego do komunikacji z innym urządzeniem, może to spowodować zakłócenie i/lub błąd komunikacji.
- Większość sieci bezprzewodowych ma opcjonalny system zabezpieczeń. Aby go włączyć, trzeba utworzyć hasło składające się z cyfr i innych znaków. Następnie należy podać hasło w celu nawiązania połączenia z zabezpieczonym punktem dostępu.

Protokoły zabezpieczeń bezprzewodowych

Telewizor obsługuje wyłącznie następujące protokoły zabezpieczeń sieci bezprzewodowej: Nie jest możliwe podłączenie telewizora do punktów dostępu bezprzewodowego bez certyfikacji.



- Tryby uwierzytelniania: WEP, WPAPSK, WPA2PSK
- Typy szyfrowania: WEP, TKIP, AES

Zgodnie ze specyfikacjami certyfikacji Wi-Fi telewizory firmy Samsung nie obsługują szyfrowania WEP lub TKIP w sieciach pracujących w trybie 802.11n. Jeśli punktu dostępu bezprzewodowego obsługuje standard WPS (Wi-Fi Protected Setup), połączenie telewizora z siecią można nawiązać za pomocą funkcji PBC (Push Button Configuration) lub przy użyciu kodu PIN. Funkcja WPS automatycznie konfiguruje ustawienia identyfikatora SSID i klucza WPA.

Przeczytaj przed odtwarzaniem plików zdjęć, wideo lub muzyki

Należy przeczytać te informacje przed odtworzeniem treści multimedialnych.

Ograniczenia dotyczące używania plików zdjęć, wideo i muzyki [Spróbuj](#)

- Telewizor obsługuje tylko urządzenia pamięci masowej USB klasy MSC (Mass Storage Class). Skrót MSC to oznaczenie klasy urządzeń pamięci masowej. Urządzenia klasy MSC to zewnętrzne dyski twarde, czytniki kart pamięci flash i aparaty cyfrowe. (Koncentratory USB nie są obsługiwane). Urządzenia takie należy podłączać bezpośrednio do gniazda USB. Jeśli do podłączenia urządzenia USB został użyty przedłużacz USB, telewizor może nie rozpoznać urządzenia USB lub nie odczytać zapisanych na nim plików. Nie należy odłączać urządzenia USB w trakcie przesyłania plików.
- Przy podłączaniu zewnętrznego dysku twardego należy użyć gniazda USB (HDD 5V 1A). Zalecamy używanie zewnętrznego dysku twardego z własnym zasilaczem.
 -  Niektóre modele obsługują złącze USB (HDD 5V 1A).
- Niektóre aparaty cyfrowe i urządzenia audio mogą być niezgodne z tym telewizorem.
- Jeśli do telewizora podłączonych jest kilka urządzeń USB, telewizor może nie rozpoznać niektórych lub wszystkich urządzeń. Urządzenia USB wymagające wysokiego poziomu zasilania należy podłączyć do gniazda USB (HDD 5V 1A).
 -  Niektóre modele obsługują złącze USB (HDD 5V 1A).
- Telewizor obsługuje systemy plików FAT, exFAT i NTFS.
- Listy treści multimedialnych, które telewizor może wyświetlić, są ograniczone do 1 000 plików na folder. Jeśli jednak urządzenie USB zawiera ponad 8 000 plików i folderów, niektóre pliki i foldery mogą nie być dostępne.
- Możliwość odtwarzania niektórych plików w telewizorze zależy od sposobu ich zakodowania.
- Niektóre pliki nie są obsługiwane we wszystkich modelach.
- Kodeki DivX i DTS nie są obsługiwane przez modele telewizorów Samsung TV wyprodukowane w roku 2021.

Obsługa napisów

Formaty napisów

Nazwa	Format
MPEG-4 Timed text	.txt
SAMI	.smi
SubRip	.srt
SubViewer	.sub
Micro DVD	.sub lub .txt
SubStation Alpha	.ssa
Advanced SubStation Alpha	.ass
SMPTE-TT Text	.xml

Formaty wideo z napisami

Nazwa	Kontener
Xsub	AVI
SubStation Alpha	MKV
Advanced SubStation Alpha	MKV
SubRip	MKV
VobSub	MKV
MPEG-4 Timed text	MP4
TTML w technologii Smooth Streaming	MP4
SMPTE-TT TEXT	MP4
SMPTE-TT PNG	MP4

Obsługiwane formaty obrazu i rozdzielczości

Rozszerzenie pliku	Format	Rozdzielczość
*.jpg *.jpeg	JPEG	15360 x 9024
*.png	PNG	4096 x 4096
*.bmp	BMP	4096 x 4096
*.mpo	MPO	15360 x 8640

 Format MPO jest obsługiwany tylko częściowo.

Obsługiwane formaty muzyczne i kodeki

Rozszerzenie pliku	Format	Kodek	Uwaga
*.mp3	MPEG	MPEG1 Audio Layer 3	
*.m4a *.mpa *.aac	MPEG4	AAC	
*.flac	FLAC	FLAC	Obsługuje maksymalnie kodowanie 16-/24-bitowe, częstotliwość próbkowania 48/96/192 kHz, 5.1 kanałów
*.ogg	OGG	Vorbis	Zapewnia obsługę maksymalnie 2 kanałów
*.wma	WMA	WMA	System WMA jest obsługiwany tylko do formatu kanałów 10 Pro 5.1. Bezstratny format dźwięku WMA nie jest obsługiwany.
*.wav	wav	wav	
*.mid *.midi	midi	midi	Obsługa typu 0 i typu 1. Wyszukiwanie nie jest obsługiwane. Obsługa tylko urządzeń USB.
*.ape	ape	ape	
*.aif *.aiff	AIFF	AIFF	
*.m4a	ALAC	ALAC	

Obsługiwane kodeki wideo (QLED TV z wyjątkiem Q6*A i serii Q5*A/The Frame)

Format pliku	Kontener	Kodeki wideo	Rozdzielczość	Liczba klatek na sekundę (kl./s)	Szybkość transmisji (Mb/s)	Kodeki audio
*.avi *.mkv *.asf *.wmv *.mp4 *.mov *.3gp *.vro *.mpg *.mpeg *.ts *.tp *.trp *.flv *.vob *.svi *.m2ts *.mts	AVI MKV ASF MP4 3GP MOV FLV VRO VOB PS TS SVAF	H.264 BP/MP/HP HEVC (H.265 — Main, Main10) Motion JPEG MVC MPEG4 SP/ASP Window Media Video v9 (VC1) MPEG2 MPEG1 Microsoft MPEG-4 v1, v2, v3 Window Media Video v7 (WMV1), v8 (WMV2) H.263 Sorrenson VP6 AV1	4096 x 2160 4096 x 2160 3840 x 2160 1920 x 1080 3840 x 2160	4096 x 2160: 30 3840 x 2160: 60 4096 x 2160: 60 3840 x 2160: 120 30 60 30 60	60 80 80 20 40	Dolby Digital LPCM ADPCM(IMA, MS) AAC HE-AAC WMA Dolby Digital+ MPEG(MP3) AC-4 G.711(A-Law, μ-Law) OPUS
*.webm	WebM	VP8 VP9 (obsługa profilu 0 i profilu 2) AV1	1920 x 1080 3840 x 2160 3840 x 2160	60 60 60	20 80 40	Vorbis
*.rmvb	RMVB	RV8/9/10 (RV30/40)	1920 x 1080	60	20	RealAudio 6

Obsługiwane kodeki wideo (Q6*A/seria AU9)

 Informacje na temat modelu 32Q6*A i serii Q5*A można znaleźć w następnej części.

Format pliku	Kontener	Kodeki wideo	Rozdzielczość	Liczba klatek na sekundę (kl./s)	Szybkość transmisji (Mb/s)	Kodeki audio
*.avi *.mkv *.asf *.wmv *.mp4 *.mov *.3gp *.vro *.mpg *.mpeg *.ts *.tp *.trp *.flv *.vob *.svi *.m2ts *.mts	AVI MKV ASF MP4 3GP MOV FLV VRO VOB PS TS SVAF	H.264 BP/MP/HP HEVC (H.265 — Main, Main10) Motion JPEG MVC MPEG4 SP/ASP Window Media Video v9 (VC1) MPEG2 MPEG1 Microsoft MPEG-4 v1, v2, v3 Window Media Video v7 (WMV1), v8 (WMV2) H.263 Sorrenson VP6	4096 x 2160 4096 x 2160 3840 x 2160 1920 x 1080 3840 x 2160	4096 x 2160: 30 3840 x 2160: 60 60 30 60 60	60 80 80 20 40	Dolby Digital LPCM ADPCM(IMA, MS) AAC HE-AAC WMA Dolby Digital+ MPEG(MP3) AC-4 G.711(A-Law, μ-Law) OPUS
*.webm	WebM	VP8 VP9 (obsługa profilu 0 i profilu 2) AV1	1920 x 1080 3840 x 2160 3840 x 2160	60 60 60	20 80 40	Vorbis
*.rmvb	RMVB	RV8/9/10 (RV30/40)	1920 x 1080	60	20	RealAudio 6

Inne ograniczenia

- W przypadku problemów z treścią kodeki mogą nie działać prawidłowo.
- Jeśli treść lub kontener zawiera błędy, filmy nie będą odtwarzane lub będą odtwarzane nieprawidłowo.
- Jeśli standardowa szybkość przesyłania/odtwarzania dźwięku lub obrazu przekracza wartości obsługiwane przez telewizor, dźwięk lub obraz może nie być odtwarzany.
- W przypadku uszkodzonej tablicy indeksów funkcja przeszukiwania (przeskakiwania) nie będzie działać.
- Filmy przesyłane za pośrednictwem sieci mogą nie być odtwarzane płynnie ze względu na szybkość transmisji danych.
- Niektóre urządzenia USB/aparaty cyfrowe mogą nie być zgodne z telewizorem.
- Kodek HEVC jest dostępny tylko w kontenerach MKV / MP4 / TS.
- Kodek MVC jest obsługiwany tylko częściowo.

Dekodery wideo

- Standard H.264 UHD jest obsługiwany do poziomu 5.1, natomiast standard H.264 FHD do poziomu 4.2. (Telewizor nie obsługuje FMO / ASO / RS).
- Standard HEVC UHD jest obsługiwany do poziomu 5.2, natomiast standard HEVC FHD jest obsługiwany do poziomu 4.1. (QLED TV oprócz serii Q6*A / The Frame)
- Standard HEVC UHD jest obsługiwany do poziomu 5.1, natomiast standard HEVC FHD jest obsługiwany do poziomu 4.1. (Q6*A z wyjątkiem modelu 32Q6*A i serii AU9).
- Kodek VC1 AP L4 nie jest obsługiwany.
- Format GMC 2 lub nowszy nie jest obsługiwany.

Dekodery audio

- System WMA jest obsługiwany tylko do formatu kanałów 10 Pro 5.1.
- Format WMA1, bezstratny format WMA oraz funkcje głosowe nie są obsługiwane.
- Standardy QCELP i AMR NB/WB nie są obsługiwane.
- Standard Vorbis obsługiwany maksymalnie do 5,1 kanałów.
- Format Dolby Digital+ jest obsługiwany maksymalnie dla dźwięku wielokanałowego 5.1.
- Obsługiwane częstotliwości próbkowania to 8, 11,025, 12, 16, 22,05, 24, 32, 44,1 oraz 48 kHz. Mogą się one różnić w zależności od kodeka.

Obsługiwane kodeki wideo (model 32Q6*A i seria Q5*A/AU8/AU7/BEA)

Format pliku	Kontener	Kodeki wideo	Rozdzielczość	Liczba klatek na sekundę (kl./s)	Szybkość transmisji (Mb/s)	Kodeki audio
*.avi *.mkv *.asf *.wmv *.mp4 *.mov *.3gp *.vro *.mpg *.mpeg *.ts *.tp *.trp *.flv *.vob *.svi *.m2ts *.mts	AVI MKV ASF MP4 3GP MOV FLV VRO VOB PS TS SVAF	H.264 BP/MP/HP HEVC (H.265 — Main, Main10) Motion JPEG MVC MPEG4 SP/ASP Window Media Video v9 (VC1) MPEG2 MPEG1 Microsoft MPEG-4 v1, v2, v3 Window Media Video v7 (WMV1), v8 (WMV2) H.263 Sorrenson VP6 AV1	3840 x 2160 3840 x 2160 1920 x 1080 1920 x 1080 3840 x 2160	3840 x 2160: 30 1920 x 1080: 120 3840 x 2160 : 60 1920 x 1080 : 120 60 30 60	50 50 20 40	Dolby Digital LPCM ADPCM(IMA, MS) AAC HE-AAC WMA Dolby Digital+ MPEG(MP3) AC-4 G.711(A-Law, μ-Law) OPUS
*.webm	WebM	VP8 VP9 (obsługa profilu 0 i profilu 2) AV1	1920 x 1080 3840 x 2160 3840 x 2160	60 60 60	20 50 40	Vorbis
*.rmvb	RMVB	RV8/9/10 (RV30/40)	1920 x 1080	60	20	RealAudio 6

Inne ograniczenia

- W przypadku problemów z treścią kodeki mogą nie działać prawidłowo.
- Jeśli treść lub kontener zawiera błędy, filmy nie będą odtwarzane lub będą odtwarzane nieprawidłowo.
- Jeśli standardowa szybkość przesyłania/odtwarzania dźwięku lub obrazu przekracza wartości obsługiwane przez telewizor, dźwięk lub obraz może nie być odtwarzany.
- W przypadku uszkodzonej tablicy indeksów funkcja przeszukiwania (przeskakiwania) nie będzie działać.
- Filmy przesyłane za pośrednictwem sieci mogą nie być odtwarzane płynnie ze względu na szybkość transmisji danych.
- Niektóre urządzenia USB/aparaty cyfrowe mogą nie być zgodne z telewizorem.
- Kodek HEVC jest dostępny tylko w kontenerach MKV / MP4 / TS.
- Kodek MVC jest obsługiwany tylko częściowo.

Dekodery wideo

- Standard H.264 UHD jest obsługiwany do poziomu 5.1, a H.264 FHD jest obsługiwany do poziomu 4.1 (telewizor nie obsługuje FMO/ASO/RS).
- Standard HEVC UHD jest obsługiwany do poziomu 5.1, natomiast standard HEVC FHD jest obsługiwany do poziomu 4.1.
- Kodek VC1 AP L4 nie jest obsługiwany.
- Format GMC 2 lub nowszy nie jest obsługiwany.

Dekodery audio

- System WMA jest obsługiwany tylko do formatu 5.1 kanałów 10 Pro, profil M2.
- Format WMA1, bezstratny format WMA oraz funkcje głosowe nie są obsługiwane.
- Standardy QCELP i AMR NB/WB nie są obsługiwane.
- Standard Vorbis obsługiwany maksymalnie do 5,1 kanałów.
- Format Dolby Digital+ jest obsługiwany maksymalnie dla dźwięku wielokanałowego 5.1.
- Obsługiwane częstotliwości próbkowania to 8, 11,025, 12, 16, 22,05, 24, 32, 44,1 oraz 48 kHz. Mogą się one różnić w zależności od kodeka.

Inne ograniczenia

- W przypadku problemów z treścią kodeki mogą nie działać prawidłowo.
- Jeśli treść lub kontener zawiera błędy, filmy nie będą odtwarzane lub będą odtwarzane nieprawidłowo.
- Jeśli standardowa szybkość przesyłania/odtwarzania dźwięku lub obrazu przekracza wartości obsługiwane przez telewizor, dźwięk lub obraz może nie być odtwarzany.
- W przypadku uszkodzonej tablicy indeksów funkcja przeszukiwania (przeskakiwania) nie będzie działać.
- Filmy przesyłane za pośrednictwem sieci mogą nie być odtwarzane płynnie ze względu na szybkość transmisji danych.
- Niektóre urządzenia USB/aparaty cyfrowe mogą nie być zgodne z telewizorem.
- Kodek HEVC jest dostępny tylko w kontenerach MKV / MP4 / TS.
- Kodek MVC jest obsługiwany tylko częściowo.

Dekodery wideo

- Standard H.264 UHD jest obsługiwany do poziomu 5.1, natomiast standard H.264 FHD jest obsługiwany do poziomu 4.2. (Telewizor nie obsługuje FMO / ASO / RS).
- Standard HEVC UHD obsługiwany do poziomu 5.2.
- Standard HEVC 8K jest obsługiwany do poziomu 6.1.
- Kodek VC1 AP L4 nie jest obsługiwany.
- Format GMC 2 lub nowszy nie jest obsługiwany.

Dekodery audio

- System WMA jest obsługiwany tylko do formatu kanałów 10 Pro 5.1.
- Format WMA1, bezstratny format WMA oraz funkcje głosowe nie są obsługiwane.
- Standardy QCELP i AMR NB/WB nie są obsługiwane.
- Standard Vorbis obsługiwany maksymalnie do 5,1 kanałów.
- Format Dolby Digital+ jest obsługiwany maksymalnie dla dźwięku wielokanałowego 5.1.
- Obsługiwane częstotliwości próbkowania to 8, 11,025, 12, 16, 22,05, 24, 32, 44,1 oraz 48 kHz. Mogą się one różnić w zależności od kodeka.

Przeczytać po zainstalowaniu telewizora

Po zainstalowaniu telewizora należy zapoznać się z poniższymi informacjami.

Rozmiary obrazu a sygnały wejściowe

Ustawienie **Rozmiar obrazu** jest stosowane do bieżącego źródła. Zastosowane ustawienie **Rozmiar obrazu** będzie aktywne za każdym razem po wybraniu tego źródła, chyba że zostanie zmienione.

Sygnal wejściowy	Rozmiar obrazu
Komponentowe	Standardowy 16:9, Użytkownika, 4:3
Kanał cyfrowy (720p)	Standardowy 16:9, Użytkownika, 4:3
Kanał cyfrowy (1080i, 1080p)	Standardowy 16:9, Użytkownika, 4:3
* Kanał cyfrowy (3840 x 2160p przy 24/30 Hz)	Standardowy 16:9, Użytkownika
* Kanał cyfrowy (3840 x 2160p przy 50/60 Hz)	Standardowy 16:9, Użytkownika
* Kanał cyfrowy (4096 x 2160p)	Standardowy 16:9, Użytkownika
HDMI (720p)	Standardowy 16:9, Użytkownika, 4:3
* HDMI (1080i, 1080p)	Standardowy 16:9, Użytkownika, 4:3
* HDMI (3840 x 2160p)	Standardowy 16:9, Użytkownika
* HDMI (4096 x 2160p)	Standardowy 16:9, Użytkownika
* HDMI (7680 x 4320p)	Standardowy 16:9, Użytkownika
USB (720p)	Standardowy 16:9, Użytkownika, 4:3
USB (1080i/p przy 60 Hz)	Standardowy 16:9, Użytkownika, 4:3
* USB (3840 x 2160p przy 24/30 Hz)	Standardowy 16:9, Użytkownika
* USB (3840 x 2160p przy 60 Hz)	Standardowy 16:9, Użytkownika
* USB (4096 x 2160p przy 24/30/60 Hz)	
* USB (7680 x 4320p przy 24/30/60 Hz)	Standardowy 16:9, Użytkownika

 *: Ten sygnał wejściowy może się różnić w zależności od modelu i regionu geograficznego.

 Porty wejściowe dla urządzeń zewnętrznych mogą się różnić w zależności od modelu i obszaru geograficznego.

Instalacja blokady przeciwkradzieżowej

Blokada przeciwkradzieżowa to mechanizm służący do fizycznego zabezpieczenia telewizora przed kradzieżą. Poszukaj gniazda blokady z tyłu telewizora. Gniazdo jest oznaczone ikoną . Aby użyć blokady, owiń linkę wokół ciężkiego przedmiotu trudnego do przenoszenia, a następnie włóż blokadę do gniazda telewizora. Blokada jest sprzedawana osobno. W zależności od modelu metoda zastosowania blokady przeciwkradzieżowej może się różnić. Dodatkowe informacje można znaleźć w instrukcji obsługi blokady.

 Ta funkcja może nie być obsługiwana w zależności od modelu lub regionu geograficznego.

Obsługiwane rozdzielczości sygnałów wejściowych UHD

Należy zapoznać się z obsługiwanyimi częstotliwościami sygnałów wejściowych UHD.

- Rozdzielczość: 3840 x 2160p, 4096 x 2160p

 W zależności od modelu funkcja może nie być obsługiwana.

Po wybraniu dla funkcji Rozszerzenie sygnału wejściowego ustawienia Wyłączone

Liczba klatek na sekundę (kl./s)	Głębokość kolorów / próbkowanie chrominancji	RGB 4:4:4	YCbCr 4:4:4	YCbCr 4:2:2	YCbCr 4:2:0
50 / 60	8 bitów	-	-	-	0

Po wybraniu dla funkcji Rozszerzenie sygnału wejściowego ustawienia Włączone

- Wszystkie modele serii Q6*A/Q5*A/AU/BEA i modele z ekranem mniejszym niż 55 cali (telewizory QLED/The Frame):

Liczba klatek na sekundę (kl./s)	Głębokość kolorów / próbkowanie chrominancji	RGB 4:4:4	YCbCr 4:4:4	YCbCr 4:2:2	YCbCr 4:2:0
50 / 60	8 bitów	0	0	0	0
	10 bitów	-	-	0	0

- Obsługiwane dla 55-calowych lub większych modeli QLED TV (z wyjątkiem serii Q6*A/Q5*A) i The Frame

Liczba klatek na sekundę (kl./s)	Głębokość kolorów / próbkowanie chrominancji	RGB 4:4:4	YCbCr 4:4:4	YCbCr 4:2:2	YCbCr 4:2:0
50 / 60	8 bitów	0	0	0	0
	10 bitów	*0	*0	0	0
120	8 bitów	*0	*0	*0	*0
	10 bitów	*0	*0	*0	*0

 *: Te specyfikacje są obsługiwane przez port HDMI 4. Model QN95A obsługuje wszystkie porty HDMI.

Rozdzielczości dla sygnałów wejściowych obsługiwanych przez modele serii QN8**A lub nowsze

Sprawdź rozdzielczości dla sygnałów wejściowych obsługiwanych przez modele serii QN8**A lub nowsze.

Po wybraniu dla funkcji Rozszerzenie sygnału wejściowego ustawienia Wyłączone

Liczba klatek na sekundę (kl./s)	Głębokość kolorów / próbkowanie chrominancji	RGB 4:4:4	YCbCr 4:4:4	YCbCr 4:2:2	YCbCr 4:2:0
50 / 60	8 bitów	-	-	-	0

Po wybraniu dla funkcji Rozszerzenie sygnału wejściowego ustawienia Włączone

- Rozdzielczość: 3840 x 2160p, 4096 x 2160p

Liczba klatek na sekundę (kl./s)	Głębokość kolorów / próbkowanie chrominancji	RGB 4:4:4	YCbCr 4:4:4	YCbCr 4:2:2	YCbCr 4:2:0
50 / 60	8 bitów	0	0	0	0
	10 bitów	0	0	0	0
120	8 bitów	0	0	0	0
	10 bitów	0	0	0	0

- Rozdzielczość: 7680 x 4320p

Liczba klatek na sekundę (kl./s)	Głębokość kolorów / próbkowanie chrominancji	RGB 4:4:4	YCbCr 4:4:4	YCbCr 4:2:2	YCbCr 4:2:0
24 / 30 / 50 / 60	8 bitów	0	0	0	0
	10 bitów	0	0	0	0

Obsługiwane rozdzielczości dla funkcji FreeSync (VRR)

[Sprawdź obsługiwane rozdzielczości sygnału FreeSync \(VRR\).](#)

Gdy **Tryb gry** jest ustawiony na **Włączone** lub **Auto**, aktywna jest funkcja FreeSync (VRR).

- Funkcja FreeSync (VRR) jest obsługiwana tylko przez następujące modele:
 - Do QLED TV (oprócz serii Q6*A/Q5*A i modelu 50Q8*A)
 - Dla serii AU9 (obsługiwana tylko rozdzielczość 1920 x 1080)
 - Do The Frame (55LS03A, 65LS03A, 75LS03A)

 W zależności od modelu funkcja może nie być obsługiwana.

Rozdzielczość (Punkty x linie)	Format wyświetlania	Częstotliwość pozioma (kHz)	Częstotliwość pionowa (Hz)	Częstotliwość zegara (MHz)	SCAN
1920 x 1080	120 Hz	135,000	120,000	297,000	progresywna
2560 x 1440	120 Hz	150,000	120,000	495,000	progresywna
3840 x 2160	120 Hz	270,000	120,000	1188,000	progresywna
4096 x 2160	120 Hz	270,000	120,000	1188,000	progresywna
*7680 x 4320	60 Hz	264,000	60,000	2376,000	progresywna

 *: Rozwiązanie może nie być obsługiwane w zależności od modelu.

Obsługiwane rozdzielczości dla funkcji szerokiego ekranu

[Sprawdź obsługiwane rozdzielczości dla funkcji szerokiego ekranu.](#)

Po podłączeniu komputera i wybraniu dla trybu **Tryb gry** ustawienia **Włączone** lub **Auto** na pasku **Pasek gry** uaktywnia się funkcja szerokiego ekranu (**21:9** lub **32:9**). Po naciśnięciu i przytrzymaniu przycisku  w trybie Tryb gry uruchamia się Pasek gry.

 W zależności od modelu funkcja może nie być obsługiwana.

Rozdzielczość (Punkty x linie)	Format wyświetlania	Częstotliwość pozioma (kHz)	Częstotliwość pionowa (Hz)	Częstotliwość zegara (MHz)	SCAN
3840 x 1600 (21:9)	60 Hz	99,419	60,000	521,750	progresywna
2560 x 1080 (21:9)	60 Hz	66,000	60,000	198,000	progresywna
*2560 x 1080 (21:9)	120 Hz	131,748	120,000	347,810	progresywna
3840 x 1080 (32:9)	60 Hz	66,625	60,000	266,500	progresywna
*3840 x 1080 (32:9)	120 Hz	137.250	120,000	549.000	progresywna

 *: Rozwiązanie może nie być obsługiwane w zależności od modelu.

 Jeśli rozmiar ekranu nie zmieni się nawet po wybraniu funkcji szerokiego ekranu, należy ustawić rozdzielczość w urządzeniu zewnętrznym.

 Funkcja szerokiego ekranu jest dostępna w urządzeniu zewnętrznym, które obsługuje rozdzielczość dla proporcji 21:9 lub 32:9. Przed uruchomieniem gry należy w pierwszej kolejności ustawić rozdzielczość dla proporcji 21:9 lub 32:9.

 Funkcja szerokiego ekranu może nie być dostępna w przypadku komputerów przenośnych MacBook.

 W przypadku urządzenia do gier funkcja ta jest niedostępna nawet po zmianie nazwy urządzenia zewnętrznego na PC.

Przeczytaj przed podłączeniem komputera (obsługiwane rozdzielczości)

[Sprawdź obsługiwane rozdzielczości sygnałów wejściowych z komputera.](#)

W przypadku podłączenia telewizora do komputera należy ustawić kartę graficzną komputera na jedną ze standardowych rozdzielczości wymienionych w poniższych tabelach. Telewizor automatycznie dostosuje się do wybranej rozdzielczości. Należy pamiętać, że optymalne i zalecane rozdzielczości to 3840 x 2160 przy 60 Hz (modele UHD) i 7680 x 4320 przy 60 Hz (seria QN8**A lub nowsza). Wybór rozdzielczości nieuwzględnionej w tabelach może skutkować wygaszeniem lub migotaniem ekranu lub może spowodować włączenie tylko odbiornika pilota. Informacje na temat zgodnych rozdzielczości można znaleźć w instrukcji karty graficznej.

 Natywne rozdzielczości to 3840 x 2160 przy 60 Hz (modele UHD) i 7680 x 4320 przy 60 Hz (seria QN8**A lub nowsza) z opcją [Rozszerzenie sygnału wejściowego](#) ustawioną na [Włączone](#). Gdy dla opcji [Rozszerzenie sygnału wejściowego](#) wybrano ustawienie [Wyłączone](#), rozdzielczość natywna wynosi 3840 x 2160 przy 30 Hz.

IBM

Rozdzielczość (Punkty x linie)	Format wyświetlania	Częstotliwość pozioma (kHz)	Częstotliwość pionowa (Hz)	Częstotliwość zegara (MHz)	Polaryzacja (pozioma / pionowa)
720 x 400	70 Hz	31,469	70,087	28,322	- / +

MAC

Rozdzielczość (Punkty x linie)	Format wyświetlania	Częstotliwość pozioma (kHz)	Częstotliwość pionowa (Hz)	Częstotliwość zegara (MHz)	Polaryzacja (pozioma / pionowa)
640 x 480	67 Hz	35,000	66,667	30,240	- / -
832 x 624	75 Hz	49,726	74,551	57,284	- / -
1152 x 870	75 Hz	68,681	75,062	100,000	- / -

VESA DMT

Rozdzielczość (Punkty x linie)	Format wyświetlania	Częstotliwość pozioma (kHz)	Częstotliwość pionowa (Hz)	Częstotliwość zegara (MHz)	Polaryzacja (pozioma / pionowa)
640 x 480	60 Hz	31,469	59,940	25,175	- / -
640 x 480	72 Hz	37,861	72,809	31,500	- / -
640 x 480	75 Hz	37,500	75,000	31,500	- / -
800 x 600	60 Hz	37,879	60,317	40,000	+ / +
800 x 600	72 Hz	48,077	72,188	50,000	+ / +
800 x 600	75 Hz	46,875	75,000	49,500	+ / +
1024 x 768	60 Hz	48,363	60,004	65,000	- / -
1024 x 768	70 Hz	56,476	70,069	75,000	- / -
1024 x 768	75 Hz	60,023	75,029	78,750	+ / +
1152 x 864	75 Hz	67,500	75,000	108,000	+ / +
1280 x 720	60 Hz	45,000	60,000	74,250	+ / +
1280 x 800	60 Hz	49,702	59,810	83,500	- / +
1280 x 1024	60 Hz	63,981	60,020	108,000	+ / +
1280 x 1024	75 Hz	79,976	75,025	135,000	+ / +
1440 x 900	60 Hz	55,935	59,887	106,500	- / +
1600 x 900	60 Hz	60,000	60,000	108,000	+ / +
1680 x 1050	60 Hz	65,290	59,954	146,250	- / +
1920 x 1080	60 Hz	67,500	60,000	148,500	+ / +

VESA CVT

Rozdzielczość (Punkty x linie)	Format wyświetlania	Częstotliwość pozioma (kHz)	Częstotliwość pionowa (Hz)	Częstotliwość zegara (MHz)	Polaryzacja (pozioma / pionowa)
2560 x 1440	60 Hz	88,787	59,951	241,500	+ / -
2560 x 1440	120 Hz	192,996	119,998	497,750	+ / -

 Rozwiązanie może nie być obsługiwane w zależności od modelu.

 Rozdzielczość 2560 x 1440 przy 60 Hz nie jest obsługiwana w trybie **Tryb gry**.

CTA-861

Rozdzielczość (Punkty x linie)	Format wyświetlania	Częstotliwość pozioma (kHz)	Częstotliwość pionowa (Hz)	Częstotliwość zegara (MHz)	Polaryzacja (pozioma / pionowa)
1920 x 1080i	50 Hz	28,125	50,000	74,250	+ / +
1920 x 1080i	60 Hz	33,750	60,000	74,250	+ / +
*1920 x 1080	100 Hz	112,500	100,000	297,000	+ / +
*1920 x 1080	120 Hz	135,000	120,003	297,000	+ / +
3840 x 2160	30 Hz	67,500	30,000	297,000	- / -
*3840 x 2160	60 Hz	135,000	60,000	594,000	- / -
*3840 x 2160	100 Hz	225,000	100,000	1188,000	+ / +
*3840 x 2160	120 Hz	270,000	120,000	1188,000	+ / +
4096 x 2160	24 Hz	54,000	24,000	297,000	+ / +
4096 x 2160	30 Hz	67,500	30,000	297,000	+ / +
*4096 x 2160	50 Hz	112,500	50,000	594,000	+ / +
*4096 x 2160	60 Hz	135,000	60,000	594,000	+ / +
*4096 x 2160	100 Hz	225,000	100,000	1188,000	+ / +
*4096 x 2160	120 Hz	270,000	120,000	1188,000	+ / +
*7680 x 4320	24 Hz	108,000	24,000	1188,000	+ / +
*7680 x 4320	30 Hz	132,000	30,000	1188,000	+ / +
*7680 x 4320	50 Hz	220,000	50,000	2376,000	+ / +
*7680 x 4320	60 Hz	264,000	60,000	2376,000	+ / +

 *: Rozwiązanie może nie być obsługiwane w zależności od modelu.

Obsługiwane rozdzielczości sygnałów wideo

Sprawdzenie obsługiwanych rozdzielczości sygnałów wideo.

CTA-861

Rozdzielczość (Punkty x linie)	Format wyświetlania	Częstotliwość pozioma (kHz)	Częstotliwość pionowa (Hz)	Częstotliwość zegara (MHz)	Polaryzacja (pozioma / pionowa)
720 (1440) x 576i	50 Hz	15,625	50,000	27,000	- / -
720 (1440) x 480i	60 Hz	15,734	59,940	27,000	- / -
720 x 576	50 Hz	31,250	50,000	27,000	- / -
720 x 480	60 Hz	31,469	59,940	27,000	- / -
1280 x 720	50 Hz	37,500	50,000	74,250	+ / +
1280 x 720	60 Hz	45,000	60,000	74,250	+ / +
1920 x 1080i	50 Hz	28,125	50,000	74,250	+ / +
1920 x 1080i	60 Hz	33,750	60,000	74,250	+ / +
1920 x 1080	24 Hz	27,000	24,000	74,250	+ / +
1920 x 1080	25 Hz	28,125	25,000	74,250	+ / +
1920 x 1080	30 Hz	33,750	30,000	74,250	+ / +
1920 x 1080	50 Hz	56,250	50,000	148,500	+ / +
1920 x 1080	60 Hz	67,500	60,000	148,500	+ / +
*1920 x 1080	100 Hz	112,500	100,000	297,000	+ / +
*1920 x 1080	120 Hz	135,000	120,003	297,000	+ / +
3840 x 2160	24 Hz	54,000	24,000	297,000	+ / +
3840 x 2160	25 Hz	56,250	25,000	297,000	+ / +
3840 x 2160	30 Hz	67,500	30,000	297,000	+ / +
*3840 x 2160	50 Hz	112,500	50,000	594,000	+ / +
*3840 x 2160	60 Hz	135,000	60,000	594,000	+ / +
*3840 x 2160	100 Hz	225,000	100,000	1188,000	+ / +
*3840 x 2160	120 Hz	270,000	120,000	1188,000	+ / +

Rozdzielczość (Punkty x linie)	Format wyświetlania	Częstotliwość pozioma (kHz)	Częstotliwość pionowa (Hz)	Częstotliwość zegara (MHz)	Polaryzacja (pozioma / pionowa)
4096 x 2160	24 Hz	54,000	24,000	297,000	+ / +
4096 x 2160	30 Hz	67,500	30,000	297,000	+ / +
*4096 x 2160	50 Hz	112,500	50,000	594,000	+ / +
*4096 x 2160	60 Hz	135,000	60,000	594,000	+ / +
*4096 x 2160	100 Hz	225,000	100,000	1188,000	+ / +
*4096 x 2160	120 Hz	270,000	120,000	1188,000	+ / +
*7680 x 4320	24 Hz	108,000	24,000	1188,000	+ / +
*7680 x 4320	30 Hz	132,000	30,000	1188,000	+ / +
*7680 x 4320	50 Hz	220,000	50,000	2376,000	+ / +
*7680 x 4320	60 Hz	264,000	60,000	2376,000	+ / +

 *: Rozwiązanie może nie być obsługiwane w zależności od modelu.

VESA CVT

Rozdzielczość (Punkty x linie)	Format wyświetlania	Częstotliwość pozioma (kHz)	Częstotliwość pionowa (Hz)	Częstotliwość zegara (MHz)	Polaryzacja (pozioma / pionowa)
2560 x 1440	60 Hz	88,787	59,951	241,500	+ / -
2560 x 1440	120 Hz	192,996	119,998	497,750	+ / -

 Rozwiązanie może nie być obsługiwane w zależności od modelu.

Przeczytaj przed użyciem urządzeń Bluetooth

Przed użyciem urządzenia Bluetooth należy zapoznać się z poniższymi informacjami.

 Ta funkcja może nie być obsługiwana w zależności od modelu lub regionu geograficznego.

Ograniczenia dotycząca korzystania z funkcji Bluetooth

- Nie można korzystać jednocześnie z urządzeń Bluetooth i funkcji [Ustawienia dźwięku przestrzennego głośnika Wi-Fi](#).
- W zależności od urządzenia Bluetooth mogą wystąpić problemy ze zgodnością. (W zależności od środowiska słuchawki do urządzeń mobilnych mogą nie być dostępne).
- Mogą pojawić się błędy w synchronizacji dźwięku z obrazem.
- Telewizor i urządzenie Bluetooth mogą ulec rozłączeniu w zależności od odległości między nimi.
- W urządzeniu Bluetooth mogą pojawić się zakłócenia dźwięku lub inne nieprawidłowości:
 - Gdy użytkownik dotyka ciałem systemu nadawczego/odbiorczego urządzenia Bluetooth lub telewizora.
 - Gdy urządzenie jest narażone na zakłócenia elektryczne spowodowane przez przeszkody, takie jak ściany, narożniki lub ścianki działowe.
 - Gdy urządzenie jest narażone na zakłócenia elektromagnetyczne pochodzące z urządzeń medycznych, kuchenek mikrofalowych oraz bezprzewodowych sieci LAN pracujących w tym samym paśmie częstotliwości.
- Jeśli problem będzie się powtarzać, zalecamy skorzystanie z połączenia przewodowego.
 - Złącze DIGITAL AUDIO OUT (OPTICAL)
 -  W zależności od modelu funkcja może nie być obsługiwana.
 - Złącze HDMI (eARC)

Licencje i inne informacje

Sprawdź licencje i inne informacje oraz znaki towarowe zastosowane w telewizorze.



Manufactured under license from Dolby Laboratories. Dolby, Dolby Audio and the double-D symbol are trademarks of Dolby Laboratories Licensing Corporation.



The terms HDMI and HDMI High-Definition Multimedia Interface, and the HDMI Logo are trademarks or registered trademarks of HDMI Licensing LLC in the United States and other countries.

Open Source License Notice

Open Source used in this product can be found on the following webpage. (<http://opensource.samsung.com>)





Znak towarowy: Rovi i Rovi Guide to znaki towarowe firmy Rovi Corporation i/lub jej spółek zależnych.

Licencja: System Rovi Guide jest produkowany na podstawie licencji uzyskanej od firmy Rovi Corporation i/lub jej spółek zależnych.

Patent: System Rovi Guide jest chroniony patentami przyznanymi oraz złożonymi w Stanach Zjednoczonych, Europie i innych krajach. Dotyczy to przynajmniej jednego z następujących patentów przyznanych firmie Rovi Corporation i/lub jej spółce zależnej: 6.396.546, 5.940.073, 6.239.794.

Wyłączenie odpowiedzialności: Firma Rovi Corporation i/lub jej spółki zależne oraz podmioty powiązane nie są w żaden sposób odpowiedzialne za dokładność lub dostępność informacji o programie telewizyjnym ani innych informacji w systemie Rovi Guide oraz nie mogą zagwarantować dostępności usługi na danym obszarze. W żadnym przypadku firma Rovi Corporation i/lub jej spółki zależne oraz podmioty powiązane nie ponoszą odpowiedzialności z tytułu jakichkolwiek szkód mających związek z dokładnością lub dostępnością informacji o programie telewizyjnym lub innych informacji w systemie Rovi Guide.

POWERED BY

QUICKSET®



Ta licencja może nie być obsługiwana w zależności od modelu lub regionu geograficznego.

Aby przejść do rejestracji EPREL modelu:

1. Przejdź na stronę <https://eprel.ec.europa.eu>.
2. Znajdź identyfikator modelu na etykiecie efektywności energetycznej produktu i wpisz go w polu wyszukiwania
3. Wyświetlone są informacje dotyczące efektywności energetycznej modelu
 - Możesz bezpośrednio przejść do danych produktu za pomocą strony <https://eprel.ec.europa.eu/qr/#####> (nr rejestracji)
 - Numer rejestracji można znaleźć na tabliczce znamionowej produktu.

Rozwiązywanie problemów

W przypadku problemów z telewizorem podczas oglądania programów można uzyskać dostęp do różnych rozwiązań. Jeśli dany problem nie został uwzględniony w sekcji Rozwiązywanie problemów, przejdź do sekcji Najczęściej zadawane pytania lub skontaktuj się z centrum obsługi telefonicznej Samsung.











Problemy z obrazem





















W przypadku nieprawidłowości obrazu poniższe działania mogą pomóc w rozwiązaniu problemu.











Testowanie obrazu





 >  [Ustawienia](#) > [Pomoc techn.](#) > [Konserwacja urządzenia](#) > [Diagnostyka](#) > [Test obrazu](#)
[Spróbuj](#)



















Przed przejrzaniem poniższej listy problemów i rozwiązań wybierz opcję [Test obrazu](#), aby stwierdzić, czy problem jest spowodowany przez telewizor. Opcja [Test obrazu](#) wyświetla obraz w wysokiej rozdzielczości, na podstawie którego można wykryć wady lub usterki.









Problem	Proponowane rozwiązania
Migotanie i przygasanie	<p>Jeśli ekran telewizora migocze lub co pewien czas przygasa, może być wymagane wyłączenie niektórych funkcji oszczędzania energii.</p> <p>Wyłącz opcję Optymalizacja jasności, Redukcja jasności, Oświetlenie dynamiczne lub Contrast Enhancer.</p> <ul style="list-style-type: none"> >  Ustawienia > Ogólne > Oszczędzanie energii > Optymalizacja jasności >  Ustawienia > Ogólne > Oszczędzanie energii > Redukcja jasności >  Ustawienia > Ogólne > Oszczędzanie energii > Oświetlenie dynamiczne >  Ustawienia > Obraz > Ustawienia eksperckie > Contrast Enhancer <p>Uruchom Test obrazu. Jeśli jakość obrazu testowego jest prawidłowa, sprawdź sygnał z podłączonego urządzenia.</p> <ul style="list-style-type: none"> >  Ustawienia > Pomoc techn. > Konserwacja urządzenia > Diagnostyka > Test obrazu



Problem	Proponowane rozwiązania
Połączenia komponentów i kolor ekranu	<p>Jeśli ekran telewizora nie wyświetla prawidłowo kolorów lub kolory czarny i biały są wyłączone, uruchom funkcję Test obrazu.</p> <ul style="list-style-type: none"> •  >  Ustawienia > Pomoc techn. > Konserwacja urządzenia > Diagnostyka > Test obrazu <p>Jeżeli wyniki testu wykażą, że problem nie jest powodowany przez telewizor, wykonaj następujące czynności:</p> <p>Podczas korzystania z urządzenia One Connect sprawdź, czy złącza wejścia wideo są podłączone do właściwych złączy wyjścia wideo urządzenia zewnętrznego.</p> <p>Podczas korzystania z kabla komponentowego sprawdź, czy jego złącza są odpowiednio podłączone do gniazda zielonego (Y), niebieskiego (Pb) i czerwonego (Pr).</p> <p>Aby uzyskać więcej informacji na temat podłączania urządzeń zewnętrznych, uruchom Przewodnik połączeń.</p> <ul style="list-style-type: none"> •  >  Źródło > Przewodnik połączeń
Jasność ekranu	<p>Jeśli ekran jest zbyt ciemny, spróbuj zmienić ustawienia w sekcji Resetowanie obrazu lub wyłączyć Optymalizacja jasności.</p> <ul style="list-style-type: none"> •  >  Ustawienia > Obraz > Ustawienia eksperckie > Resetowanie obrazu •  >  Ustawienia > Ogólne > Oszczędzanie energii > Optymalizacja jasności <p>Jeśli kolory na ekranie telewizora są wyświetlane prawidłowo, ale są zbyt jasne lub zbyt ciemne, w pierwszej kolejności spróbuj dostosować poniższe ustawienia.</p> <ul style="list-style-type: none"> •  >  Ustawienia > Obraz > Ustawienia eksperckie > Jasność •  >  Ustawienia > Obraz > Ustawienia eksperckie > Kontrast •  >  Ustawienia > Obraz > Ustawienia eksperckie > Ostrość •  >  Ustawienia > Obraz > Ustawienia eksperckie > Kolor •  >  Ustawienia > Obraz > Ustawienia eksperckie > Odcień (Z/C)
Rozmycie lub drgania	<p>Jeśli zauważysz rozmycie lub drgania na ekranie, spróbuj rozwiązać problem za pomocą funkcji Ustawienia wyrazistości obrazu.</p> <ul style="list-style-type: none"> •  >  Ustawienia > Obraz > Ustawienia eksperckie > Ustawienia wyrazistości obrazu

Problem	Proponowane rozwiązania
Niespodziewane wyłączenie	<p>Jeśli telewizor samoczynnie się wyłącza, spróbuj wyłączyć niektóre funkcje oszczędzania energii.</p> <p>Sprawdź, czy opcja Auto. wyłączenie jest włączona. Funkcja Auto. wyłączenie umożliwia automatyczne wyłączenie telewizora po upływie określonego czasu.</p> <ul style="list-style-type: none"> •  >  Ustawienia > Ogólne > Menedżer systemu > Czas > Auto. wyłączenie <p>Jeśli funkcja Auto. wyłączenie nie jest włączona, sprawdź, czy jest włączona funkcja Automatyczne wyłączenie zasilania lub Wyłącznik czasowy, a następnie wyłącz ją.</p> <ul style="list-style-type: none"> •  >  Ustawienia > Ogólne > Oszczędzanie energii > Automatyczne wyłączenie zasilania •  >  Ustawienia > Ogólne > Menedżer systemu > Czas > Wyłącznik czasowy
Problemy z włączaniem zasilania	<p>W przypadku wystąpienia problemów z włączaniem zasilania telewizora należy sprawdzić kilka elementów przed skontaktowaniem się z działem pomocy technicznej.</p> <p>Sprawdź, czy oba końce przewodu zasilającego są podłączone prawidłowo, a pilot działa normalnie.</p> <p>Upewnij się, że kabel antenowy lub telewizji kablowej jest podłączony prawidłowo.</p> <p>Jeśli używasz dekodera telewizji kablowej lub satelitarnej, upewnij się, że jest on podłączony i włączony.</p> <p>W przypadku modelu obsługującego moduł One Connect sprawdź One Invisible Connection lub Kabel urządzenia One Connect między telewizorem a modułem One Connect.</p>
Nie można znaleźć kanału	<p>Jeśli telewizor nie jest podłączony do dekodera telewizji kablowej lub satelitarnej, uruchom funkcję Automatyczne strojenie.</p> <ul style="list-style-type: none"> •  >  Ustawienia > Nadawanie > (Ustawienia automatycznego strojenia) > Automatyczne strojenie <p> Ekran Ustawienia automatycznego strojenia może nie być wyświetlany w zależności od modelu lub regionu geograficznego.</p> <p>Przy korzystaniu z takiego odbiornika jak dekodery czy IPTV sprawdź jego połączenie z telewizorem.</p> <ul style="list-style-type: none"> •  >  Źródło > Przewodnik połączeń <p>Jeśli objaw będzie się utrzymywał, skontaktuj się z usługodawcą.</p>

Problem	Proponowane rozwiązania
<p>Jakość obrazu w telewizorze odbiega od jakości, która była prezentowana w sklepie.</p>	<p>Wyświetlanie w sklepie jest dostrojone do kanału cyfrowego UHD lub HD.</p> <p>Zmień rozdzielczość wyjściową takich urządzeń, jak odbiornik transmisji cyfrowej czy dekodery, na UHD lub HD.</p> <p>Upewnij się, że do oglądania filmów z wysoką jakością obrazu używasz kabla HDMI.</p> <ul style="list-style-type: none">  >  Źródło > Przewodnik połączeń > Urządzenie wideo > HDMI <p>Aby połączyć telewizor z komputerem, upewnij się, że karta graficzna komputera obsługuje rozdzielczości UHD.</p> <p>Więcej informacji dotyczących obsługi rozdzielczości UHD zawiera część „Obsługiwane rozdzielczości sygnałów wejściowych UHD”.</p> <p>Więcej informacji dotyczących obsługi rozdzielczości 8K zawiera część „Rozdzielczości dla sygnałów wejściowych obsługiwanych przez modele serii QN8**A lub nowsze”.</p> <ul style="list-style-type: none">  Upewnij się, że dekodery telewizji kablowej lub satelitarnej obsługują treści lub transmisję w rozdzielczości UHD i ustaw rozdzielczość. Aby uzyskać więcej informacji, skontaktuj się z usługodawcą.  Jeśli używasz kanału Samsung TV Plus, sprawdź połączenie sieciowe. W przypadku wolnego połączenia sieciowego aplikacja może nie działać lub jakość obrazu może być niska.
<p>Występują zniekształcenia obrazu.</p>	<p>Przyczyną zniekształceń może być kompresja treści wideo. Jest to szczególnie zauważalne w przypadku szybko zmieniających się obrazów, na przykład w sporcie czy filmach akcji.</p> <p>Jeśli odbiór sygnału jest słaby, mogą występować zniekształcenia obrazu, które nie są usterką.</p> <p>Używanie telefonów komórkowych w pobliżu telewizora (w odległości mniejszej niż 1 m) może spowodować zakłócenia obrazu na kanałach analogowych i cyfrowych.</p>
<p>Nieprawidłowe kolory lub ich brak.</p>	<p>Jeśli używasz złącza komponentowego, upewnij się, że kable komponentowe są podłączone do odpowiednich gniazd.</p> <p>Nieprawidłowe lub obciążone połączenie kablowe może być przyczyną problemów z kolorami lub brakiem obrazu.</p>

Problem	Proponowane rozwiązania
<p>Kolory są nieprawidłowe lub obraz nie jest dostatecznie jasny.</p>	<p>Przejdź do menu Obraz i wyreguluj ustawienia Tryb obrazu, Jasność, Ostrość i Kolor.</p> <ul style="list-style-type: none"> •  >  Ustawienia > Obraz > Tryb obrazu •  >  Ustawienia > Obraz > Ustawienia eksperckie > Jasność •  >  Ustawienia > Obraz > Ustawienia eksperckie > Ostrość •  >  Ustawienia > Obraz > Ustawienia eksperckie > Kolor <p>Sprawdź, czy opcja Redukcja jasności jest włączona.</p> <ul style="list-style-type: none"> •  >  Ustawienia > Ogólne > Oszczędzanie energii > Redukcja jasności <p>Spróbuj zresetować obraz.</p> <ul style="list-style-type: none"> •  >  Ustawienia > Obraz > Ustawienia eksperckie > Resetowanie obrazu
<p>Przy krawędzi ekranu widoczna jest przerywana linia.</p>	<p>Zmień ustawienie opcji Rozmiar obrazu na Standardowy 16:9.</p> <ul style="list-style-type: none"> •  >  Ustawienia > Obraz > Ustawienia rozmiaru obrazu <p>Zmień rozdzielczość wyjściową urządzenia zewnętrznego.</p>
<p>Obraz jest czarno-biały.</p>	<p>Sprawdź, czy dla opcji Odcienie szarości wybrano ustawienie Włączone.</p> <ul style="list-style-type: none"> •  >  Ustawienia > Ogólne > Dostępność > Odcienie szarości
<p>Obraz nie jest wyświetlany na pełnym ekranie.</p>	<p>Przy wyświetlaniu przeskalowanych treści SD (4:3) kanały HD mają po bokach wyświetlane czarne pasy.</p> <p>Podczas oglądania filmów, w których proporcje obrazu są inne niż w telewizorze, u góry i u dołu ekranu są widoczne czarne pasy.</p> <p>Zmień rozmiar obrazu w urządzeniu zewnętrznym lub ustaw w telewizorze tryb pełnoekranowy.</p> <ul style="list-style-type: none"> •  >  Ustawienia > Obraz > Ustawienia rozmiaru obrazu > Rozmiar obrazu

Problem	Proponowane rozwiązania
Funkcja Napisy w menu telewizora jest wyłączona.	Po podłączeniu urządzenia zewnętrznego kablem HDMI lub komponentowym funkcja Napisy jest niedostępna. Dostosuj ustawienie napisów w urządzeniu zewnętrznym.
Na ekranie telewizora wyświetlane są napisy.	Wyłącz funkcję Napisy w obszarze Ustawienia napisów . <ul style="list-style-type: none"> •  >  Ustawienia > Ogólne > Dostępność > Ustawienia napisów > Napisy
Funkcja HDR podłączonego urządzenia zewnętrznego wyłącza się.	Rozszerz zakres odbioru odpowiedniego sygnału wejściowego HDMI w menu Rozszerzenie sygnału wejściowego . <ul style="list-style-type: none"> •  >  Ustawienia > Ogólne > Menedżer urządzeń zewnętrznych > Rozszerzenie sygnału wejściowego
Telewizor pozostaje włączony lub nie włącza się automatycznie.	Jeśli otoczenie jest zbyt jasne lub ciemne, czujnik ruchu może nie działać prawidłowo. Na działanie czujnika ruchu może mieć wpływ środowisko instalacji (wysokość, przechylenie, przeszkody). Jeśli noszona odzież lub karnacja skóry jest podobna do kolorów otoczenia, czujnik ruchu może nie działać prawidłowo.  Aplikacja asystenta Motion Sensor może nie być obsługiwana w zależności od modelu lub obszaru geograficznego. Telewizor reaguje na wszystkie wizualne zmiany w otoczeniu (światła, wyświetlacze, zwierzęta domowe, zmiany za oknem itp.). Poziom reakcji można regulować przez zmianę czułości czujnika ruchu. <ul style="list-style-type: none"> •  >  Sztuka > Ustawienia > Czujnik ruchu  Aplikacja asystenta Czujnik ruchu może nie być obsługiwana w zależności od modelu lub obszaru geograficznego.

-  Jeśli obraz testowy nie zostanie wyświetlony lub występują na nim zakłócenia lub szumy, może występować problem z telewizorem. Skontaktuj się z Centrum obsługi klienta firmy Samsung.
-  Jeżeli obraz testowy jest wyświetlany poprawnie, może występować problem z urządzeniem zewnętrznym. Sprawdź połączenia.
-  Jeśli problem utrzymuje się, sprawdź [Informacja o sygnale](#) lub zapoznaj się z instrukcją obsługi urządzenia zewnętrznego.





Problemy z dźwiękiem i szumem

W przypadku nieprawidłowości dźwięku poniższe działania mogą pomóc w rozwiązaniu problemu.











Testowanie dźwięku

 >  [Ustawienia](#) > [Pomoc techn.](#) > [Konserwacja urządzenia](#) > [Diagnostyka](#) > [Test dźwięku](#)
[Spróbuj](#)

Jeżeli telewizor po wybraniu opcji [Test dźwięku](#) odtwarza melodię bez zakłóceń, może występować problem z urządzeniem zewnętrznym lub z natężeniem odbieranego sygnału.









Problem	Proponowane rozwiązania
Jak podłączyć urządzenie audio do telewizora?	<p>Sposób podłączenia może się różnić w zależności od urządzenia audio, np. HDMI (eARC), Optyczne, Bluetooth i Wi-Fi.</p> <p>Aby uzyskać więcej informacji na temat podłączania urządzeń audio, uruchom Przewodnik połączeń.</p> <ul style="list-style-type: none"> >  Źródło > Przewodnik połączeń > Urządzenie audio
Brak dźwięku lub poziom dźwięku jest zbyt niski przy maksymalnej głośności.	<p>Sprawdź ustawienie głośności w telewizorze, a następnie ustawienie głośności w urządzeniu zewnętrznym (dekoderze telewizji kablowej lub satelitarnej, odtwarzaczu DVD, Blu-ray itp.) podłączonym do telewizora.</p> <p>Sprawdź połączenie kablowe między urządzeniem zewnętrznym a telewizorem, po czym ponów próbę połączenia kablowego.</p>
Obraz jest widoczny, ale nie słychać dźwięku.	<p>Dla opcji Wyjście dźwięku wybierz ustawienie Telewizyjne.</p> <ul style="list-style-type: none"> >  Ustawienia > Dźwięk > Wyjście dźwięku <p>Jeśli korzystasz z urządzenia zewnętrznego, sprawdź ustawienia wyjścia audio tego urządzenia</p> <p>Może być na przykład konieczna zmiana opcji audio dekodera telewizji kablowej na HDMI, jeśli jest on podłączony do telewizora kablem HDMI.</p> <p>Aby umożliwić odsłuch dźwięku z komputera, podłącz głośnik zewnętrzny do złącza wyjściowego audio komputera.</p> <p>Jeśli telewizor jest wyposażony w gniazdo słuchawkowe, upewnij się, że nie podłączono do niego żadnego wtyku.</p> <p>Uruchom ponownie podłączone urządzenie poprzez odłączenie i ponowne podłączenie jego kabla zasilającego.</p> <p>W przypadku dekodera telewizji kablowej lub satelitarnej sprawdź połączenie kablowe i uruchom ponownie urządzenie zewnętrzne. Jeśli objaw będzie się utrzymywał, skontaktuj się z usługodawcą.</p>

Problem	Proponowane rozwiązania
<p>Nie słychać dźwięku.</p>	<p>Sprawdź, czy dla opcji Format wyjściowego dźwięku cyfrowego wybrano ustawienie Przelot (pass-through).</p> <p>Po wybraniu opcji Przelot (pass-through) w celu korzystania z odbiornika AV, który nie obsługuje formatu Dolby Digital+, nie będzie emitowany żaden dźwięk w formacie Dolby Digital+.</p> <p>Gdy podłączony odbiornik obsługuje wyłącznie ograniczony zakres formatów dźwięku, zaleca się wybranie dla opcji Format wyjściowego dźwięku cyfrowego ustawienia Auto.</p> <ul style="list-style-type: none"> • 🏠 > ⚙️ Ustawienia > Dźwięk > Ustawienia eksperckie > Format wyjściowego dźwięku cyfrowego > Auto
<p>Głośniki emitują nietypowe dźwięki.</p>	<p>Uruchom Test dźwięku.</p> <ul style="list-style-type: none"> • 🏠 > ⚙️ Ustawienia > Pomoc techn. > Konserwacja urządzenia > Diagnostyka > Test dźwięku <p>Upewnij się, że kabel audio jest podłączony do odpowiedniego złącza wyjściowego audio w urządzeniu zewnętrznym.</p> <p>W przypadku połączeń antenowych lub kablowych sprawdź Informacja o sygnale. Niski poziom sygnału może być przyczyną zakłóceń dźwięku.</p> <ul style="list-style-type: none"> • 🏠 > ⚙️ Ustawienia > Pomoc techn. > Konserwacja urządzenia > Diagnostyka > Informacja o sygnale
<p>Dźwięk jest przerywany.</p>	<p>Dźwięk może być często przerywany, gdy używany jest głośnik Bluetooth. Upewnij się, że głośnik Bluetooth i punkt dostępu bezprzewodowego są ustawione w linii prostej, a głośnik Bluetooth jest umieszczony jak najbliżej telewizora.</p> <p>Aby zminimalizować przerywanie dźwięku, zalecamy zastosowanie punktu dostępu bezprzewodowego wykorzystującego częstotliwość 5 GHz. W zależności od modelu, ustawienie 5 GHz może być niedostępne.</p> <p>Jeśli objaw będzie się utrzymywał, zaleca się użycie połączenia przewodowego, takiego jak HDMI-eARC lub połączenie optyczne.</p>
<p>Za każdym razem, gdy w telewizorze zostanie użyta funkcja lub zostanie zmieniony kanał, telewizor dźwiękowo sygnalizuje ten fakt.</p> <p>Telewizor objaśnia na głos sceny wideo wyświetlane na ekranie.</p>	<p>Wyłącz funkcję Przewodnik głosowy w obszarze Ustawienia przewodnika głosowego.</p> <ul style="list-style-type: none"> • 🏠 > ⚙️ Ustawienia > Ogólne > Dostępność > Ustawienia przewodnika głosowego > Przewodnik głosowy

Problem	Proponowane rozwiązania
Dźwięk z telewizora nie jest odtwarzany przez amplituner AV.	<p>Sprawdź zasilanie i ustawienia amplitunera.</p> <ul style="list-style-type: none"> W przypadku połączenia telewizora z amplitunerem kablem optycznym upewnij się, że wyjście dźwięku jest w telewizorze ustawione na Optyczne. W przypadku połączenia HDMI-eARC upewnij się, że kabel HDMI jest podłączony do specjalnego portu HDMI eARC w telewizorze. Jednakże z funkcji eARC można korzystać tylko wówczas, gdy amplituner ją obsługuje.
Dźwięk nie jest wyraźnie słyszalny.	<p>Wybierz odpowiedni tryb dźwięku.</p> <ul style="list-style-type: none">  >  Ustawienia > Dźwięk > Tryb dźwięku <p>Gdy włączone są funkcje Tryb inteligentny i Dopasowujący się dźwięk+, efekty dźwiękowe są automatycznie dostosowywane do otoczenia.</p> <ul style="list-style-type: none">  >  Ustawienia > Ogólne > Ustawienia trybu inteligentnego > Tryb inteligentny <p> W zależności od modelu funkcja może nie być obsługiwana.</p> <p>Aby zoptymalizować ustawienia dźwięku dla danego otoczenia, wybierz funkcję Dopasowujący się dźwięk+.</p> <ul style="list-style-type: none">  >  Ustawienia > Ogólne > Ustawienia trybu inteligentnego > Dopasowujący się dźwięk+ <p> W zależności od modelu funkcja może nie być obsługiwana.</p>
Nie można regulować głośności urządzenia zewnętrznego.	<p>Sprawdź połączenie kablowe między telewizorem a urządzeniem zewnętrznym.</p> <p>W przypadku podłączenia głośnika zewnętrznego, np. kina domowego, przez port HDMI, upewnij się, że jest podłączony do portu HDMI (eARC) telewizora. Upewnij się, że w telewizorze jest włączona opcja  >  Ustawienia > Ogólne > Menedżer urządzeń zewnętrznych > Anynet+ (HDMI-CEC).</p>
Chcę wyłączać równocześnie telewizor i urządzenie audio.	<p>Jeśli do telewizora przez Bluetooth jest podłączone urządzenie Samsung Soundbar, zasilanie obu urządzeń włącza i wyłącza się równocześnie. Funkcja ta może nie być obsługiwana przez wszystkie urządzenia Samsung Soundbar.</p> <p>Jeśli do portu HDMI-eARC telewizora jest podłączone urządzenie obsługujące funkcję HDMI (eARC), zasilanie obu urządzeń włącza i wyłącza się równocześnie.</p>











Problemy z kanałami i transmisją





W przypadku nieprawidłowości odbierania sygnałów poniższe działania mogą pomóc w rozwiązaniu problemu.

Problem	Proponowane rozwiązania
W trybie telewizji wyświetlany jest komunikat „Słaby sygnał lub brak sygnału” lub nie można znaleźć kanału.	<p>Upewnij się, że urządzenie zewnętrzne jest prawidłowo podłączone i włączone. Przejdź do opcji Źródła, aby wyłączyć inne źródła dźwięku.</p> <ul style="list-style-type: none">•  >  Źródło > Źródła <p>Przy korzystaniu z dekodera telewizji kablowej lub satelitarnej sprawdź sygnał transmisji lub sieć potężoną z urządzeniem zewnętrznym.</p>
Telewizor nie odbiera wszystkich kanałów.	<p>Sprawdź, czy kabel koncentryczny jest prawidłowo podłączony do telewizora. Uruchom funkcję Resetuj lub Automatyczne strojenie.</p> <ul style="list-style-type: none">•  >  Ustawienia > Ogólne > Resetuj•  >  Ustawienia > Nadawanie > (Ustawienia automatycznego strojenia) > Automatyczne strojenie <p> Ekran Ustawienia automatycznego strojenia może nie być wyświetlany w zależności od modelu lub regionu geograficznego.</p>
Napisy nie są wyświetlane w kanale cyfrowym.	<p>Przy oglądaniu kanałów z podłączonego kabla antenowego otwórz opcję Ustawienia napisów.</p> <ul style="list-style-type: none">•  >  Ustawienia > Ogólne > Dostępność > Ustawienia napisów <p>Niektóre kanały mogą nie zawierać danych napisów.</p> <p>Przy oglądaniu kanałów z urządzenia zewnętrznego, np. dekodera telewizji kablowej lub satelitarnej, włącz funkcję napisów na urządzeniu. Aby uzyskać więcej informacji, skontaktuj się z usługodawcą.</p>
Funkcja Nadawanie jest wyłączona.	<p>Funkcja Nadawanie jest dostępna tylko wtedy, gdy dla opcji Źródło wybrano ustawienie TV.</p> <p>Opcja Nadawanie nie jest dostępna podczas oglądania telewizji przy użyciu dekodera telewizji kablowej lub satelitarnej.</p> <p>Funkcja Nadawanie nie jest dostępna podczas nagrywania programu lub działania funkcji Timeshift.</p>

Problemy z łącznością z urządzeniami zewnętrznymi

W przypadku trudności z podłączeniem urządzenia zewnętrznego, takiego jak komputer, konsola do gier lub urządzenie mobilne, poniższe działania mogą pomóc w rozwiązaniu problemu.

Problem	Proponowane rozwiązania
Wyświetlany jest komunikat „Tryb niedostępny”.	Dostosuj rozdzielczość wyjściową urządzenia zewnętrznego do rozdzielczości obsługiwanej przez telewizor.
Obraz jest widoczny, ale nie słychać dźwięku.	Jeśli używasz połączenia HDMI, sprawdź ustawienia wyjścia dźwięku w komputerze. Jeśli korzystasz z połączenia DVI–HDMI, niezbędny jest osobny kabel audio. Aby umożliwić odtwarzanie dźwięku z komputera, podłącz głośniki zewnętrzne do złącza wyjściowego audio komputera.
Chcę podłączyć komputer lub urządzenie przenośne za pomocą funkcji dublowania ekranu.	Aby bezprzewodowo podłączyć telewizor do komputera, przeczytaj instrukcje na stronie PC > Udostępnianie ekranu (Bezprzewodowa) w dokumencie Przewodnik połączeń , a następnie spróbuj połączyć urządzenia ponownie. <ul style="list-style-type: none">•  >  Źródło > Przewodnik połączeń > PC > Udostępnianie ekranu (Bezprzewodowa) Sprawdź, czy telewizor i komputer są podłączone do tej samej sieci bezprzewodowej. Aby bezprzewodowo podłączyć telewizor do urządzenia mobilnego, przeczytaj instrukcje na stronie Smartfon > Udostępnianie ekranu (Smart View) w dokumencie Przewodnik połączeń , a następnie spróbuj połączyć urządzenia ponownie. <ul style="list-style-type: none">•  >  Źródło > Przewodnik połączeń > Smartfon > Udostępnianie ekranu (Smart View) Jeśli występują problemy z podłączeniem do komputera lub urządzenia mobilnego z powodu zakłóceń radiowych, zmień częstotliwość pasma bezprzewodowego, a następnie spróbuj ponownie połączyć urządzenia.
Podczas podłączania telewizora do urządzenia zewnętrznego nie pojawia się żaden ekran.	Aby uzyskać więcej informacji na temat podłączania urządzeń zewnętrznych, uruchom Przewodnik połączeń . <ul style="list-style-type: none">•  >  Źródło > Przewodnik połączeń Upewnij się, że urządzenie zewnętrzne jest prawidłowo podłączone i włączone. Przejdź do opcji Źródła , aby wyłączyć inne źródła dźwięku. <ul style="list-style-type: none">•  >  Źródło > Źródła Opcja Rozwiązywanie problemów z HDMI umożliwia sprawdzenie połączenia z kablem HDMI i urządzeniami zewnętrznymi (test trwa ok. 2 min). <ul style="list-style-type: none">•  >  Źródło > Przewodnik połączeń > Urządzenie wideo > Rozwiązywanie problemów z HDMI Przy korzystaniu z dekodera telewizji kablowej lub satelitarnej sprawdź sygnał transmisji lub sieć połączoną z urządzeniem zewnętrznym.



Problem	Proponowane rozwiązania
<p>Chcę podłączyć głośnik Bluetooth.</p>	<p>Aby uzyskać więcej informacji na temat podłączania głośnika Bluetooth, patrz Urządzenie audio > Bluetooth w dokumencie Przewodnik połączeń.</p> <ul style="list-style-type: none"> •  >  Źródło > Przewodnik połączeń > Urządzenie audio > Bluetooth
<p>Ekran komputera nie jest wyświetlany lub miga.</p>	<p>Jeśli ekran komputera nie jest wyświetlany lub komputer nie jest rozpoznawany, sprawdź zasilanie komputera, po czym podłącz ponownie kabel HDMI między komputerem a telewizorem. Jeśli objaw się utrzymuje, sprawdź, czy komputer nie jest w trybie uśpienia, a następnie wybierz dla opcji Rozszerzenie sygnału wejściowego ustawienie Włączone.</p> <ul style="list-style-type: none"> •  >  Ustawienia > Ogólne > Menedżer urządzeń zewnętrznych > Rozszerzenie sygnału wejściowego <p>Jeśli ustawiona rozdzielczość nie jest dopasowana, może to spowodować pusty ekran lub migotanie ekranu. Aby uzyskać informacje o obsługiwanych rozdzielczościach komputera, patrz „Przeczytaj przed podłączeniem komputera (obsługiwane rozdzielczości)”.</p>

Problemy z siecią

W przypadku trudności z połączeniem do Internetu poniższe działania mogą pomóc w rozwiązaniu problemu.

 >  [Ustawienia](#) > [Pomoc techn.](#) > [Konservacja urządzenia](#) > [Diagnostyka](#) > [Test połączenia Smart Hub](#) [Spróbuj](#) [Spróbuj](#)

Jeśli występują problemy z połączeniem sieciowym lub usługami telewizyjnymi, sprawdź stan połączenia z serwisem Smart Hub.



Problem	Proponowane rozwiązania
Awaria bezprzewodowego połączenia sieciowego. Nie można połączyć się z punktem dostępu bezprzewodowego.	Upewnij się, że żadne przedmioty generujące zakłócenia elektromagnetyczne nie są umieszczone między telewizorem a punktem dostępu bezprzewodowego/przewodowego. Sprawdź, czy punkt dostępu jest włączony. Jeśli jest włączony, wyłącz go, odczekaj 1–2 minuty, a następnie włącz go ponownie. W razie potrzeby wprowadź prawidłowe hasło. Jeśli połączenie bezprzewodowe nie działa, podłącz telewizor do punktu dostępu za pomocą kabla LAN. Jeśli telewizor może połączyć się z Internetem za pośrednictwem połączenia przewodowego, może to oznaczać problem z punktem dostępu. W takim przypadku spróbuj użyć innego punktu dostępu.
Awaria przewodowego połączenia sieciowego.	Sprawdź, czy oba końce kabla LAN są podłączone. Jeśli tak, sprawdź, czy punkt dostępu jest włączony. Jeśli jest włączony, wyłącz go, odczekaj 1–2 minuty, a następnie włącz go ponownie.
Niepowodzenie automatycznej konfiguracji IP. Nie można połączyć się z siecią.	Sprawdź, czy oba końce kabla LAN są podłączone. Jeśli tak, sprawdź, czy punkt dostępu jest włączony. Jeśli punkt dostępu jest włączony, wyłącz go, odczekaj 1–2 minuty, a następnie włącz go ponownie. Odłącz, a następnie podłącz ponownie przewód zasilający telewizora, ewentualnie naciśnij i przytrzymaj przycisk zasilania przez 3 sekundy.
Nawiązano połączenie z siecią lokalną, ale bez dostępu do Internetu.	<ol style="list-style-type: none">1. Sprawdź, czy kabel sieciowy LAN jest podłączony do zewnętrznego portu LAN punktu dostępu.2. Sprawdź ustawienia DNS w obszarze Ustaw. IP. –  >  Ustawienia > Ogólne > Sieć > Stan sieci > Ustaw. IP
Konfiguracja sieci została zakończona, jednak nie można połączyć się z Internetem.	Jeśli problem będzie się utrzymywał, skontaktuj się z dostawcą usług internetowych.

 Niektóre modele nie obsługują sieci przewodowych.

Problemy z funkcją Anynet+ (HDMI-CEC)







Jeśli funkcja Anynet+ (HDMI-CEC) nie działa, poniższe instrukcje mogą pomóc w rozwiązaniu problemu.

Problem	Proponowane rozwiązania
Co to jest Anynet+?	Do sterowania zewnętrznymi urządzeniami, które obsługują funkcję Anynet+ (HDMI-CEC) i są podłączone do telewizora za pośrednictwem kabla HDMI można używać pilota telewizora. Przykładowo, jeśli podłączone urządzenie zewnętrzne obsługuje funkcję Anynet+, można włączyć lub wyłączyć je przy włączaniu lub wyłączeniu telewizora.
System Anynet+ nie działa.	<p>Sprawdź, czy urządzenie obsługuje system Anynet+. System Anynet+ obsługuje wyłącznie urządzenia zgodne z Anynet+.</p> <p>Sprawdź, czy przewód zasilający urządzenia Anynet+ jest prawidłowo podłączony.</p> <p>Sprawdź połączenia kablowe urządzenia Anynet+.</p> <p>Przejdź do menu Anynet+ (HDMI-CEC), a następnie sprawdź, czy dla opcji Anynet+ (HDMI-CEC) wybrano ustawienie Włączone.</p> <ul style="list-style-type: none">🏠 > ⚙️ Ustawienia > Ogólne > Menedżer urządzeń zewnętrznych > Anynet+ (HDMI-CEC) <p>Funkcja Anynet+ może nie działać, gdy są włączone inne funkcje, takie jak wyszukiwanie kanałów, Smart Hub, konfiguracja wstępna itp.</p> <p>Jeśli kabel HDMI został odłączony i podłączony ponownie, wyszukaj ponownie urządzenia lub wyłącz i włącz telewizor.</p>
Chcę uruchomić funkcję Anynet+. Chcę również, aby podłączone urządzenia włączały się przy włączaniu telewizora.	<p>Przesuń fokus na urządzenie Anynet+ w opcji 🏠 > 📺 Źródło, naciśnij przycisk kierunkowy w górę, aby przejść do opcji Anynet+ (HDMI-CEC), a następnie naciśnij przycisk Wybierz.</p> <p>Sprawdź, czy urządzenie z funkcją Anynet+ jest prawidłowo podłączone do telewizora, a następnie wybierz menu Anynet+ (HDMI-CEC), aby sprawdzić, czy dla opcji Anynet+ (HDMI-CEC) wybrano ustawienie Włączone.</p> <ul style="list-style-type: none">🏠 > ⚙️ Ustawienia > Ogólne > Menedżer urządzeń zewnętrznych > Anynet+ (HDMI-CEC)
Chcę wyłączyć funkcję Anynet+. Przy włączaniu innych urządzeń niepotrzebnie włącza się również telewizor. Podłączone urządzenia (np. dekodery) niepotrzebnie wyłączają się wraz z telewizorem.	<p>Aby wyłączyć funkcję Anynet+ urządzenia podłączonego do telewizora, wyłącz dla niego opcję Anynet+ (HDMI-CEC).</p> <ul style="list-style-type: none">🏠 > ⚙️ Ustawienia > Ogólne > Menedżer urządzeń zewnętrznych > Anynet+ (HDMI-CEC) <p>Gdy opcja Anynet+ (HDMI-CEC) jest wyłączona, urządzenie soundbar podłączone przez port HDMI (eARC) nie wyłącza ani nie włącza się razem z telewizorem. Aby zapobiec automatycznemu wyłączaniu konkretnego urządzenia podłączonego do telewizora, wyłącz w nim funkcję HDMI-CEC.</p>

Problem	Proponowane rozwiązania
<p>Na ekranie pojawi się komunikat „Łączenie z urządzeniem Anynet+” lub „Rozłączanie połączenia z urządzeniem Anynet+”.</p>	<p>W trakcie konfigurowania systemu Anynet+ w telewizorze lub po przełączeniu go na ekran oglądania telewizji nie można używać pilota.</p> <p>Użyj pilota dopiero po zakończeniu konfiguracji systemu Anynet+ lub po przełączeniu go na ekran oglądania telewizji.</p>
<p>Urządzenie Anynet+ nie odtwarza.</p>	<p>Z funkcji odtwarzania nie można korzystać, gdy jest uruchomiona funkcja Resetuj.</p>
<p>Podłączone urządzenie nie jest wyświetlane.</p>	<p>Sprawdź, czy urządzenie obsługuje system Anynet+.</p> <p>Urządzenia Anynet+ należy podłączyć do telewizora za pomocą kabla HDMI. Upewnij się, że urządzenie jest podłączone do telewizora za pomocą kabla HDMI. Niektóre kable HDMI mogą nie obsługiwać systemu Anynet+.</p> <p>Sprawdź, czy kabel HDMI jest prawidłowo podłączony.</p> <p>Przejdź do menu Anynet+ (HDMI-CEC), a następnie sprawdź, czy dla opcji Anynet+ (HDMI-CEC) wybrano ustawienie Włączone.</p> <ul style="list-style-type: none"> •  >  Ustawienia > Ogólne > Menedżer urządzeń zewnętrznych > Anynet+ (HDMI-CEC) <p>Wyszukaj ponownie urządzenia Anynet+.</p> <p>Jeśli połączenie zostanie przerwane z powodu braku zasilania lub odłączenia kabla HDMI, należy powtórzyć procedurę wyszukiwania urządzeń.</p>

Problemy z pilotem

W przypadku nieprawidłowości w działaniu pilota poniższe instrukcje mogą pomóc w rozwiązaniu problemu.

Problem	Proponowane rozwiązania
Pilot nie działa.	<p>Połączenie między pilotem i telewizorem mogło zostać przerwane. Skieruj pilota Pilot Samsung Smart w stronę przodu telewizora, a następnie jednocześnie naciśnij przyciski  oraz  i przytrzymaj je przez co najmniej 3 sekundy.</p> <p> Parowanie nie jest dostępne w serii AU7/BEA.</p> <p>Ponadto, jeśli pilot nie działa prawidłowo lub jego reakcja jest bardzo wolna, bateria może być rozładowana lub wyczerpana.</p> <ul style="list-style-type: none">• Naładuj pilota za pomocą ogniwa słonecznego lub portu USB (typu C) na spodzie.<ul style="list-style-type: none">– Możesz sprawdzić stan naładowania baterii pilota Pilot Samsung Smart przy pomocy ogniwa słonecznego w pozycji  >  Ustawienia > Ogólne > Oszczędzanie energii > Poziom naładowania baterii pilota.• Jeśli pilot ma baterie, wymień je na nowe.
Za pomocą pilota telewizora nie można obsługiwać urządzeń zewnętrznych.	<p>Sprawdź połączenie kablowe między telewizorem a urządzeniami zewnętrznymi.</p> <p>Jeśli objaw się utrzymuje, skonfiguruj pilota ręcznie w menu  >  Źródło > Konfiguracja uniwersalnego pilota.</p>

Problemy z nagrywaniem



W przypadku nieprawidłowości działania funkcji Timeshift lub programowania nagrywania poniższe działania mogą pomóc w rozwiązaniu problemu.

Problem	Proponowane rozwiązania
Nie można korzystać z funkcji Timeshift ani nagrywania.	<p>Sprawdź, czy urządzenie pamięci masowej jest podłączone do telewizora.</p> <p>Nagrywanie zostaje automatycznie zatrzymane, gdy sygnał staje się zbyt słaby.</p> <p>Sprawdź wolne miejsce w urządzeniu pamięci masowej.</p> <p>Funkcja nie działa, gdy w urządzeniu USB jest za mało miejsca.</p> <p>Przed skorzystaniem z funkcji nagrywania należy zapoznać się ze wszystkimi środkami ostrożności. Aby uzyskać więcej informacji, przejdź do części „Zanim skorzystasz z funkcji Nagrywanie i Timeshift”.</p>
Nie można nagrać filmów odbieranych z urządzenia zewnętrznego lub Samsung TV Plus .	<p>Funkcja nagrywania jest dostępna tylko dla cyfrowych kanałów telewizyjnych odbieranych przez telewizor. Nie można nagrywać filmów odbieranych z urządzenia zewnętrznego lub Samsung TV Plus.</p>
Komunikat „Formatuj urządzenie” pojawia się, gdy używana jest funkcja Timeshift lub nagrywania.	<p>Aby korzystać z funkcji nagrywania, urządzenie pamięci masowej podłączone do telewizora musi być już sformatowane.</p> <p>Formatowanie urządzenia pamięci masowej powoduje usunięcie z niego wszystkich danych, a urządzenie pamięci jest sformatowane w systemie plików NTFS.</p>
Nie można odtworzyć na komputerze plików nagranych z telewizora.	<p>Pliki nagrane z telewizora można odtwarzać tylko na tym samym telewizorze. Te pliki wideo nie mogą być odtwarzane na komputerze lub innym telewizorze.</p>

 Ta funkcja może nie być obsługiwana w zależności od modelu lub regionu geograficznego.

Aplikacje

W przypadku nieprawidłowości działania aplikacji poniższe działania mogą pomóc w rozwiązaniu problemu.

Problem	Proponowane rozwiązania
Po uruchomieniu aplikacja jest wyświetlana w innym języku niż oczekiwany. Jak zmienić język?	Języki obsługiwane przez aplikację mogą się różnić od języków ustawionych w menu Język telewizora. Możliwość zmiany języka zależy od dostawcy aplikacji.
Aplikacja nie działa prawidłowo. Jakość jej obrazu jest niska.	Sprawdź połączenie sieciowe. W przypadku wolnego połączenia sieciowego aplikacja może nie działać lub jakość jej obrazu może być niska. Usługi aplikacji nie są dostarczane przez telewizor, ale przez dostawcę usług aplikacji. Przejdź do sekcji pomocy na stronie internetowej dostawcy usługi aplikacji.
Ekran główny Smart Hub pojawia się przy każdym włączeniu telewizora.	Wyłącz funkcję Autouruchamianie Smart Hub w obszarze Funkcje Smart . •  >  Ustawienia > Ogólne > Funkcje Smart > Autouruchamianie Smart Hub

Pliki multimedialne





Jeśli nie można odtwarzać plików, w rozwiązaniu problemu mogą pomóc poniższe działania.

Problem	Proponowane rozwiązania
Niektóre pliki są przerywane podczas odtwarzania.	Ten problem może wystąpić w przypadku nieobsługiwanych plików lub plików o wysokiej szybkości transmisji bitów. Większość plików jest obsługiwana, ale niektóre pliki mogą nie być odtwarzane płynnie.
Nie można odtwarzać niektórych plików.	Niektóre pliki, które korzystają z nieobsługiwanego kodeka, mogą nie być odtwarzane. Upewnij się, że kodek jest obsługiwany przez telewizor. Więcej informacji dotyczących obsługi kodeków zawiera część <u>„Przeczytaj przed odtwarzaniem plików zdjęć, wideo lub muzyki”</u> .

Problemy z funkcją rozpoznawania głosu





Jeśli funkcje rozpoznawania głosu lub Bixby nie działają, poniższe kroki mogą pomóc rozwiązać problem.



 Funkcja **Voice Wake-up** może nie być obsługiwana w zależności od modelu lub regionu geograficznego.

Problem	Proponowane rozwiązania
Bixby odpowiada automatycznie.	<p>Telewizor może rozpoznać szum otoczenia lub codzienną rozmowę jako polecenie dla Bixby.</p> <p>Wyłącz funkcję Voice Wake-up lub wybierz dla opcji Wake-Up Sensitivity ustawienie Nisk..</p> <ul style="list-style-type: none"> > Explore Now >  Settings > Voice Wake-up
Po powiedzeniu „Hi, Bixby” nieBixby ma odpowiedzi.	<p>Gdy telewizor jest daleko lub hałas otoczenia jest tak głośny, telewizor może nie rozpoznawać głosu.</p> <ul style="list-style-type: none">Gdy odległość od telewizora wynosi od 3 do 4 m, zapewniona jest optymalna wydajność. Spójrz na ekran telewizora i zacznij mówić. <p>Włącz funkcję Voice Wake-up.</p> <ul style="list-style-type: none"> > Explore Now >  Settings > Voice Wake-up
W odróżnieniu do innych funkcji pilot Pilot Samsung Smart nie obsługuje funkcji rozpoznawania głosu. Nie ma żadnej reakcji nawet po naciśnięciu przycisku wprowadzania głosowego.	<p>Spróbuj sparować pilota z telewizorem.</p>
Podczas rozpoznawania głosu pojawia się komunikat o dużym obciążeniu i funkcja nie działa.	<p>Odłącz, a następnie podłącz kabel zasilający telewizora i ponów próbę po 1 minucie i 30 sekundach. Kontrola serwera rozpoznawania głosu może chwilę potrwać.</p>
Chcę wyświetlić informacje pogodowe dotyczące wybranego obszaru.	<p>Wydaj polecenie głosowe z podaniem nazwy obszaru.</p>

Inne problemy

Skorzystaj z poniższych procedur, aby rozwiązać inne problemy, które mogą wystąpić w związku z produktem.

Problem	Proponowane rozwiązania
Telewizor silnie się nagrzewa.	<p>Oglądanie telewizora przez długi czas powoduje nagrzewanie się panelu. Ciepło takie jest odprowadzane przez wewnętrzne otwory wentylacyjne w górnej części obudowy telewizora.</p> <p>Dolna część może jednak być gorąca w dotyku po długotrwałym użytkowaniu. Należy stale pilnować dzieci oglądające telewizję, aby nie dotykały telewizora.</p> <p>Nagrzewanie się nie jest jednak spowodowane wadą konstrukcyjną i nie wpływa na funkcjonalność telewizora.</p>
Z telewizora wydobywa się woń tworzywa sztucznego.	<p>Jest to normalne zjawisko, które z czasem ustąpi.</p>
Ustawienia są kasowane po upływie 5 minut lub po każdym wyłączeniu telewizora.	<p>Gdy dla opcji Tryb użytkowania wybrane jest ustawienie Tryb sklepowy, ustawienia audio i wideo telewizora są automatycznie resetowane co 5 minut.</p> <p>Zmień ustawienie opcji Tryb użytkowania na Tryb domowy.</p> <ul style="list-style-type: none">•  >  Ustawienia > Ogólne > Menedżer systemu > Tryb użytkowania
Telewizor jest przechylony na bok.	<p>Zdemontuj, a następnie zamontuj ponownie podstawę telewizora.</p>
Podstawa chwieje się lub jest wygięta.	<p>Sprawdź w skróconej instrukcji instalacji, czy podstawa jest prawidłowo zamontowana.</p>
Funkcja PIP nie jest dostępna.	<p>Funkcja PIP jest dostępna tylko po podłączeniu urządzenia zewnętrznego za pomocą kabla HDMI lub komponentowego.</p> <p>Ta funkcja jest niedostępna, gdy aktywny jest tryb Smart Hub.</p> <p> Ta funkcja może nie być obsługiwana w zależności od modelu lub regionu geograficznego.</p>
Pojawi się obraz POP (wewnętrzna reklama telewizora).	<p>Zmień ustawienie opcji Tryb użytkowania na Tryb domowy.</p> <ul style="list-style-type: none">•  >  Ustawienia > Ogólne > Menedżer systemu > Tryb użytkowania
Z telewizora wydobywają się trzaski.	<p>Trzaski może wywoływać rozszerzanie i kurczenie się obudowy telewizora.</p> <p>Nie jest to oznaką usterki produktu.</p> <p>Z telewizora można bezpiecznie korzystać.</p>

Problem	Proponowane rozwiązania
Z telewizora wydobywa się brzęczenie.	<p>W telewizorze zastosowano szybkie obwody przełączające i płynnie w nim prąd o dużym natężeniu. W zależności od poziomu jasności telewizor może pracować nieco głośniejsz niż konwencjonalny telewizor.</p> <p>Telewizor przeszedł rygorystyczne procedury kontroli jakości, które spełniają nasze wysokie wymagania odnośnie do sprawności i niezawodności.</p> <p>Pewien hałas wydobywający się z telewizora jest uważany za zjawisko normalne i nie stanowi podstawy do jego wymiany lub zwrotu kosztów.</p>
Nie działa aktualizacja oprogramowania za pośrednictwem Internetu.	<p>Sprawdź stan połączenia sieciowego.</p> <ul style="list-style-type: none"> •  >  Ustawienia > Ogólne > Sieć > Stan sieci <p>Jeśli telewizor nie jest podłączony do sieci, podłącz go.</p> <p>Jeśli jest już zainstalowana najnowsza wersja oprogramowania, aktualizacja nie jest kontynuowana.</p>
Głos lektora relacjonuje czynności wykonywane na ekranie.	<p>Aby wyłączyć funkcję Przewodnik głosowy, przesunij fokus z opcji Skróty dostępności na opcję Przewodnik głosowy, a następnie naciśnij przycisk Wybierz, aby wyłączyć lub włączyć funkcję Przewodnik głosowy. Aby wyświetlić menu Skróty dostępności, wykonaj następujące czynności:</p> <ul style="list-style-type: none"> • Naciśnij i przytrzymaj przycisk +/- (Głośność) na pilocie Pilot Samsung Smart lub Pilot. • Naciśnij przycisk AD/SUBT. na pilocie standardowym lub naciśnij i przytrzymaj przycisk MUTE.

Diagnostyka nieprawidłowego działania telewizora

W przypadku problemów z telewizorem i funkcją Smart Hub można przeprowadzić diagnostykę i skorzystać z funkcji resetowania.

 >  [Ustawienia](#) > [Pomoc techn.](#) > [Konserwacja urządzenia](#) > [Diagnostyka](#) [Spróbuj](#)

Funkcja [Test obrazu](#) służy do diagnostyki problemów z obrazem, a [Test dźwięku](#) do diagnostyki problemów z dźwiękiem. Istnieje także możliwość wyświetlenia informacji o natężeniu sygnałów przesyłanych drogą radiową, przetestowania połączenia internetowego z serwisem Smart Hub oraz wykonania funkcji przywracania ustawień fabrycznych Smart Hub i telewizora.

- [Test wideo](#)
- [Test obrazu](#)
- [Test dźwięku](#)
- [Rozwiązywanie problemów z HDMI](#)
- [Informacja o sygnale](#)
- [Test połączenia Smart Hub](#)
- [Resetuj Smart Hub](#)

Problem	Proponowane rozwiązania
Nie można wybrać opcji Informacja o sygnale w obszarze Diagnostyka .	Sprawdź, czy bieżący kanał jest kanałem cyfrowym. Funkcja Informacja o sygnale jest dostępna tylko dla kanałów cyfrowych. <ul style="list-style-type: none">•  >  Ustawienia > Pomoc techn. > Konserwacja urządzenia > Diagnostyka > Informacja o sygnale
Resetuj usługę Smart Hub	Resetowanie wszystkich ustawień funkcji Smart Hub do ustawień fabrycznych i usunięcie wszystkich informacji związanych z kontami Samsung, kont powiązanych serwisów, umów serwisowych Smart Hub oraz aplikacji Smart Hub. <ul style="list-style-type: none">•  >  Ustawienia > Pomoc techn. > Konserwacja urządzenia > Diagnostyka > Resetuj Smart Hub
Resetowanie obrazu	Resetuje domyślne ustawienia bieżącego trybu obrazu. <ul style="list-style-type: none">•  >  Ustawienia > Obraz > Ustawienia eksperckie > Resetowanie obrazu
Zeruj dźwięk	Resetuje domyślne ustawienia dźwięku. <ul style="list-style-type: none">•  >  Ustawienia > Dźwięk > Ustawienia eksperckie > Zeruj dźwięk

Uzyskiwanie pomocy technicznej

W przypadku problemów z telewizorem można uzyskać bezpośrednią pomoc firmy Samsung.

Uzyskiwanie pomocy technicznej z wykorzystaniem funkcji Zarządzanie zdalne

 >  [Ustawienia](#) > [Pomoc techn.](#) > [Zarządzanie zdalne](#) [Spróbuj](#)

Po wyrażeniu zgody na naszą umowę serwisową można za pomocą funkcji [Zarządzanie zdalne](#) uzyskać dostęp do zdalnej pomocy technicznej i zlecić pracownikowi serwisu firmy Samsung zdalną diagnostykę telewizora, usuwanie problemów i aktualizację oprogramowania telewizora za pośrednictwem Internetu. Funkcję [Zarządzanie zdalne](#) można także włączyć i wyłączyć.

 Funkcję można także uruchomić przez naciśnięcie i przytrzymanie przycisku  przez co najmniej 5 sekund.



 Ta funkcja wymaga połączenia internetowego.

Wyszukiwanie informacji kontaktowych serwisu

 >  [Ustawienia](#) > [Pomoc techn.](#) > [O TV](#) [Spróbuj](#)

Wyświetlenie adresu strony internetowej firmy Samsung, numeru telefonu centrum obsługi klientów, numeru modelu telewizora, wersji oprogramowania telewizora, informacji o licencji Open Source oraz innych informacji, które mogą być wymagane w celu uzyskania pomocy technicznej od przedstawiciela serwisu firmy Samsung lub znalezienia jej na stronie internetowej firmy Samsung.

 Informacje te można także obejrzeć, skanując kod QR telewizora.

 Funkcję można także uruchomić przez naciśnięcie i przytrzymanie przycisku  przez co najmniej 5 sekund. W przypadku standardowego pilota naciśnij i przytrzymaj przycisk  (Odtwórz) przez co najmniej 5 sekund. Przycisk należy naciskać do chwili wyświetlenia okna podręcznego z informacjami dla klienta.

Zamówienie serwisu

 >  [Ustawienia](#) > [Pomoc techn.](#) > [Konserwacja urządzenia](#) > [Prośba o pomoc techniczną](#) [Spróbuj](#)

W przypadku problemów z telewizorem można zamówić serwis. Wybierz pozycję opisującą napotkany problem, wprowadź żądany element, przesuń fokus do opcji [Dalej](#), a następnie naciśnij przycisk [Wybierz](#). Wybierz opcję [Poproś teraz](#) > [Wyślij](#) lub [Podaj termin](#) > [Wyślij prośbę](#) > [Wyślij](#). Zgłoszenie serwisowe zostanie zarejestrowane. Centrum obsługi klientów firmy Samsung skontaktuje się z Tobą w celu zawarcia lub potwierdzenia umowy serwisowej.

 Należy zaakceptować warunki korzystania z zamówionego serwisu.

 Ta funkcja może nie być obsługiwana w zależności od regionu geograficznego.

 Ta funkcja wymaga połączenia internetowego.

Najczęściej zadawane pytania

W tej sekcji znajdziesz odpowiedzi na najczęściej zadawane pytania w Instrukcja obsługi.

Ekran telewizora nie jest prawidłowo wyświetlany

Gdy obraz na ekranie telewizora jest wyświetlany nieprawidłowo, można łatwo sprawdzić, czy przyczyną problemu jest urządzenie, czy też środowisko zewnętrzne w postaci transmitowanych sygnałów i kabli.

Gdy ekran telewizora nie wyświetla się prawidłowo

 Kolor, wygląd, akcesoria (w tym pilot) i funkcje telewizora mogą się różnić w zależności od modelu lub obszaru geograficznego.



Sprawdź połączenia anteny i kabla wejściowego.

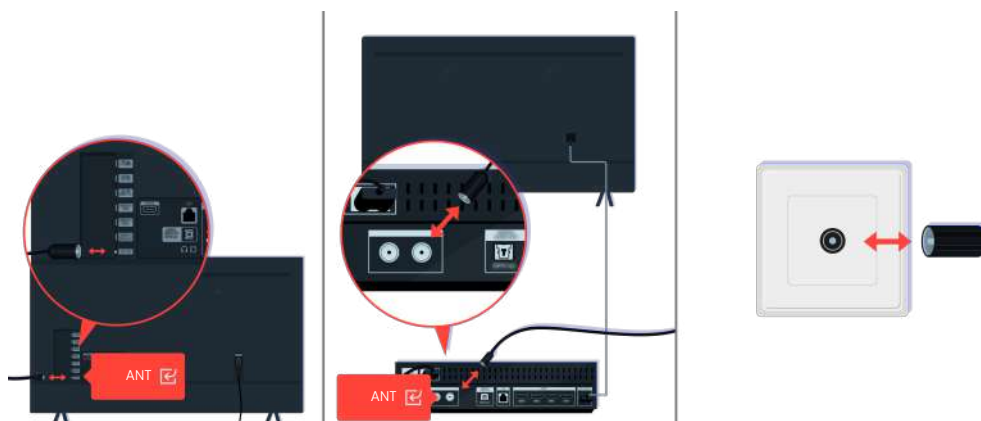

Sprawdź połączenia anteny i kabla wejściowego.

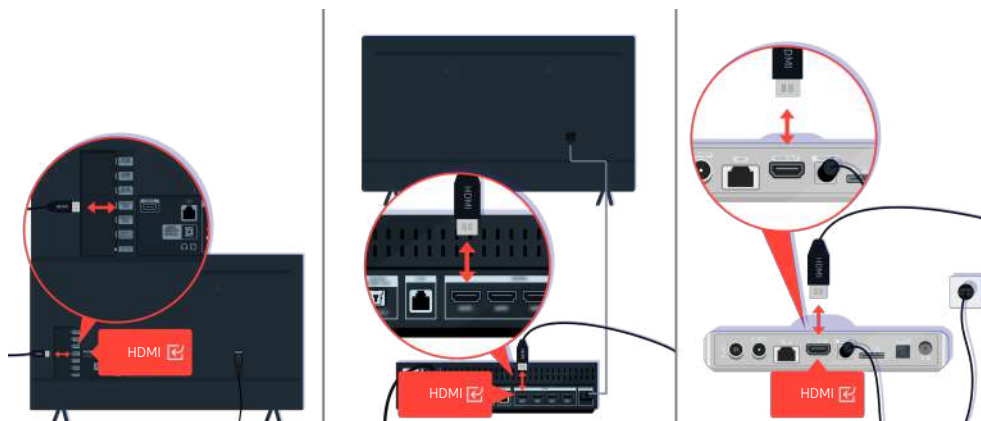

Sprawdź połączenia anteny i kabla HDMI.



Jeśli problem się utrzymuje, ustal dokładnie, co jest nie tak z wyświetlaniem. Na przykład mozaika i kwadraty pikseli, wielokrotne linie lub białe kropki albo stałe linie poziome lub pionowe.





Spróbuj zmienić kanał za pomocą pilota.



Naciśnij przycisk , wybierz opcję **Źródło**, wybierz inne źródło wejściowe.



Jeśli ten sam problem się utrzymuje, przeprowadź test diagnostyczny. Naciśnij przycisk  na pilocie.
Wybierz kolejno  >  **Ustawienia** > **Pomoc techn.** > **Konserwacja urządzenia** > **Diagnostyka** > **Test obrazu**.

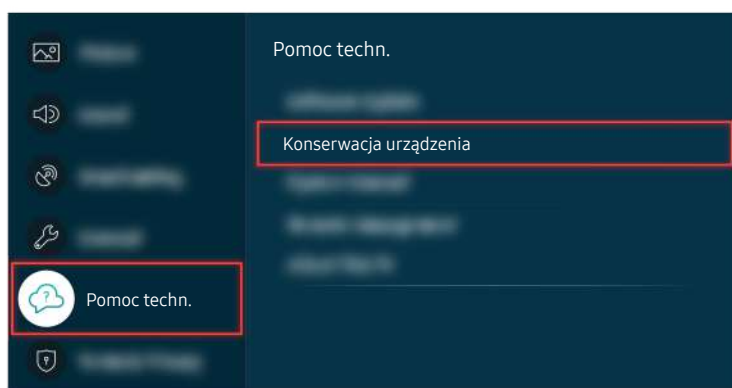

Wybierz kolejno  >  **Ustawienia** > **Pomoc techn.** > **Konserwacja urządzenia** > **Diagnostyka** > **Test obrazu**.

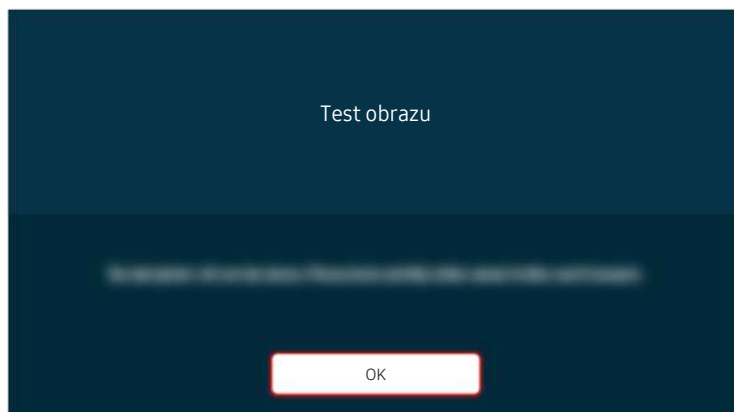



Gdy pojawi się komunikat, wybierz **OK** i postępuj zgodnie z instrukcjami wyświetlanymi na ekranie, aby zakończyć test.





Gdy pojawi się komunikat, wybierz **OK** i postępuj zgodnie z instrukcjami wyświetlanymi na ekranie, aby zakończyć test.

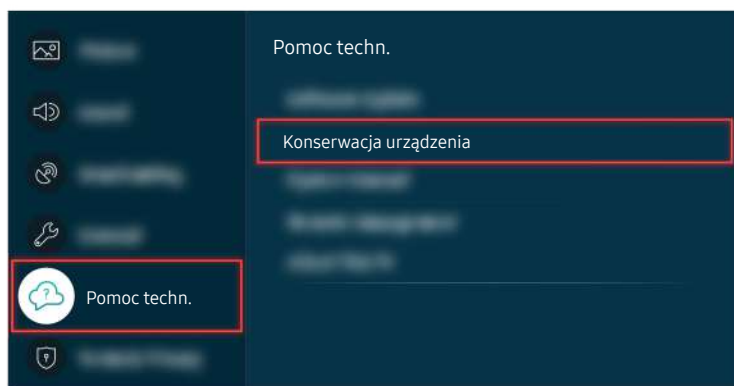

Jeśli problem ustąpi podczas testu, sprawdź sygnał telewizyjny. Naciśnij przycisk  na pilocie.

Wybierz kolejno  >  **Ustawienia** > **Pomoc techn.** > **Konserwacja urządzenia** > **Diagnostyka** > **Informacja o sygnale**, aby sprawdzić siłę sygnału.



Wybierz kolejno  >  **Ustawienia** > **Pomoc techn.** > **Konservacja urządzenia** > **Diagnostyka** > **Informacja o sygnale**, aby sprawdzić siłę sygnału.

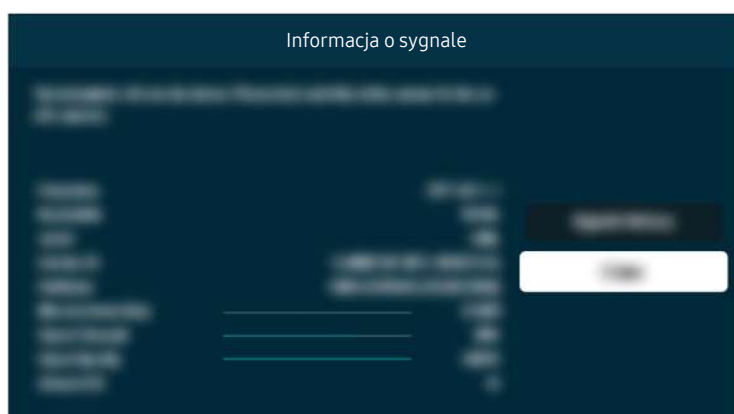

Sprawdź, czy sygnał nie jest zbyt słaby.

Powiązana ścieżka menu

 >  **Ustawienia** > **Pomoc techn.** > **Konservacja urządzenia** > **Diagnostyka** > **Test obrazu** 

 >  **Ustawienia** > **Pomoc techn.** > **Konservacja urządzenia** > **Diagnostyka** > **Informacja o sygnale** 

Telewizor nie włącza się

Brak obrazu na ekranie telewizora jest często spowodowany poluzowaniem złącza przewodu zasilającego lub wyłączenie urządzenia peryferyjnego.

Jeśli telewizor nie włącza się

 Kolor, wygląd, akcesoria (w tym pilot) i funkcje telewizora mogą się różnić w zależności od modelu lub obszaru geograficznego.

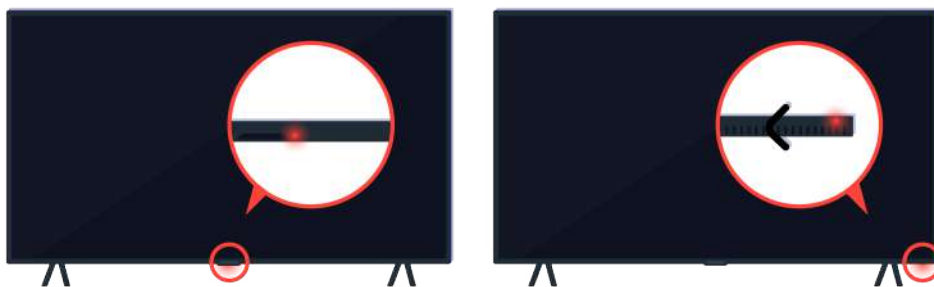

Jeśli telewizor nie włącza się, sprawdź, czy czujnik pilota jest włączony.

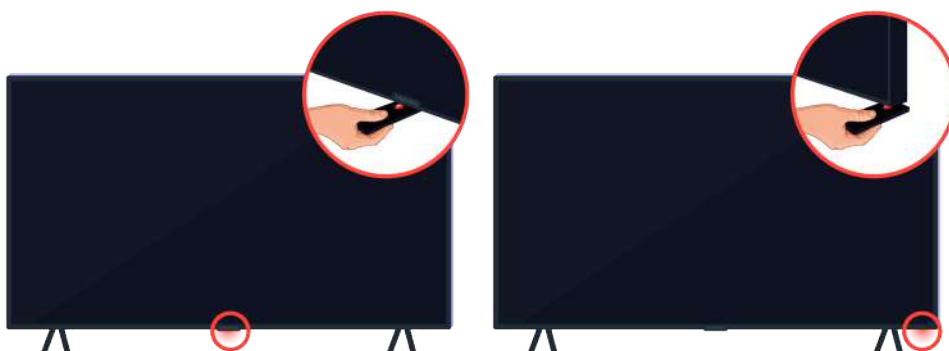

Czujnik pilota można łatwo znaleźć, trzymając przedmiot o właściwościach odbijających, np. lusterko, pod telewizorem.

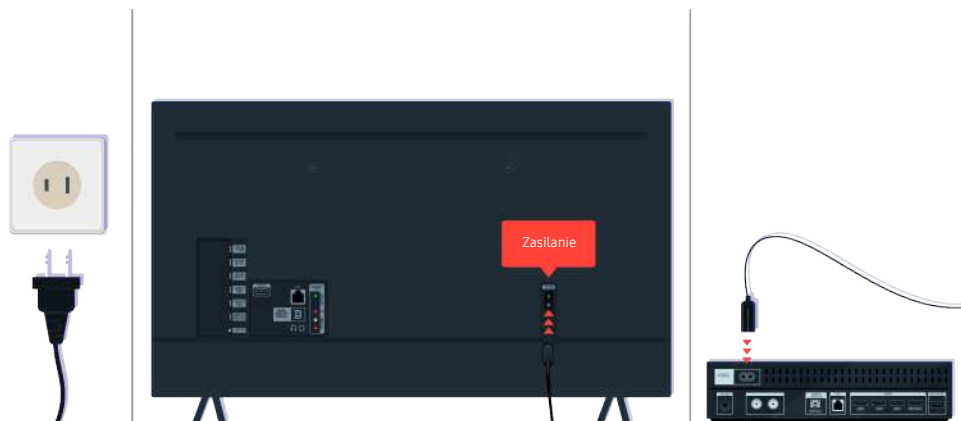

Jeśli czujnik pilota nie jest włączony, odłącz przewód zasilający i podłącz go ponownie.

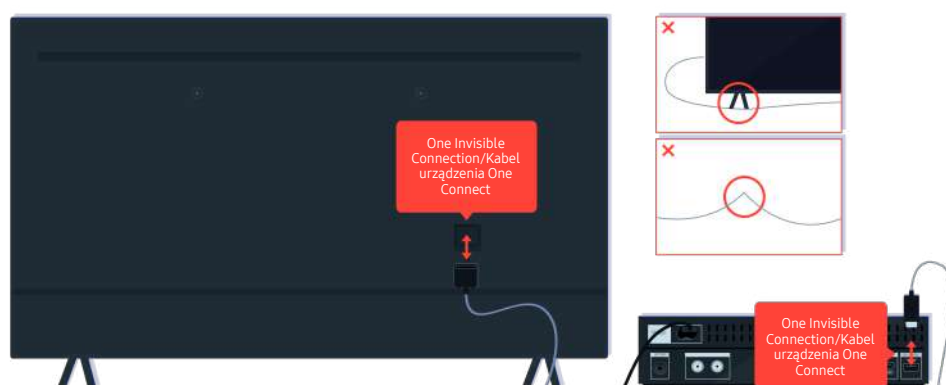

Odłącz i podłącz ponownie kabel One Invisible Connection lub Kabel urządzenia One Connect łączący telewizor i moduł One Connect. Upewnij się, że kabel One Invisible Connection lub Kabel urządzenia One Connect nie jest ściśnięty ani mocno wygięty.

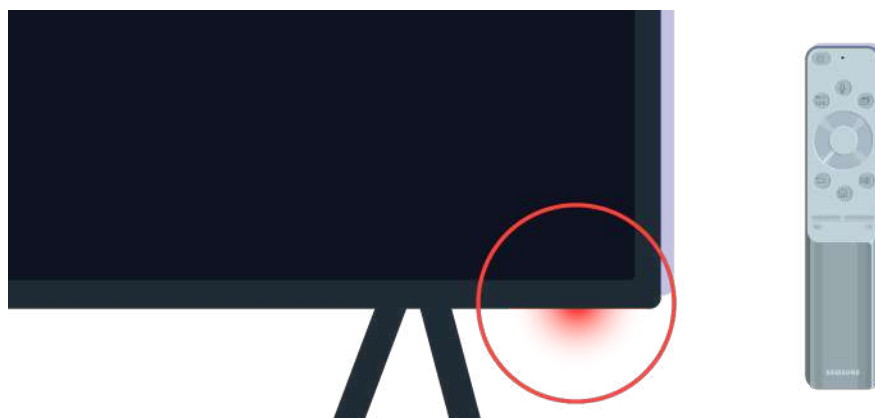

Ponownie sprawdź czujnik pilota. Jeśli dioda LED jest włączony, naciśnij przycisk zasilania na pilocie, aby włączyć telewizor.

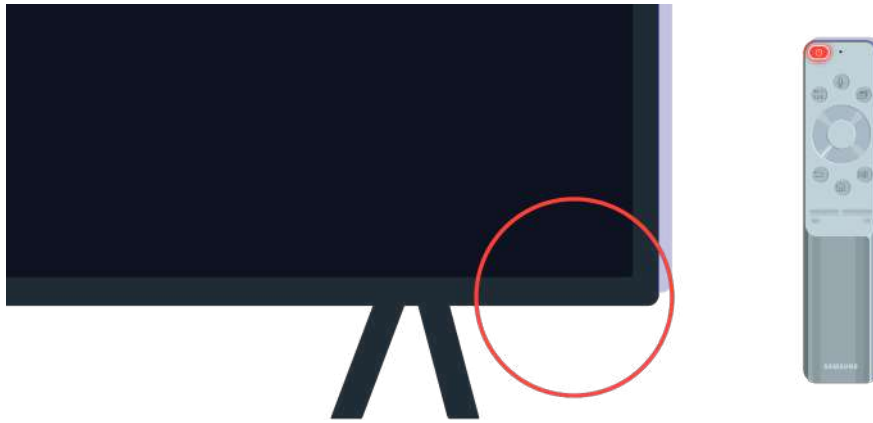

Jeśli czujnik pilota wyłącza się po naciśnięciu przycisku zasilania, oznacza to, że telewizor jest prawidłowo podłączony do zasilania.



Jeśli na ekranie telewizora nadal nie ma obrazu, dotknij go delikatnie palcem. Jeśli dotknięte miejsce ekranu mignie, telewizor jest prawidłowo podłączony do zasilania.



Naciśnij przycisk  na pilocie. Gdy zostanie wyświetlony Pierwszy ekran, telewizor jest włączony, ale podłączone urządzenie zewnętrzne nie działa lub jest nieprawidłowo podłączone.

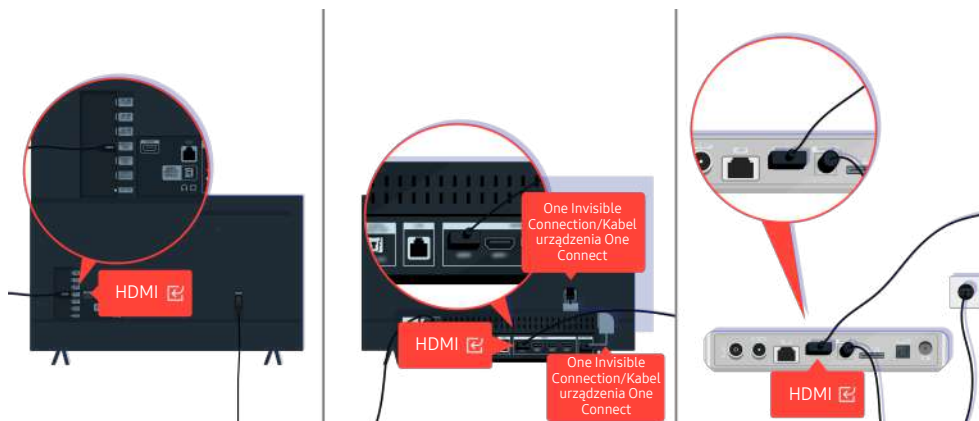

Sprawdź podłączenie kabla HDMI do telewizora lub modułu One Connect.



Upewnij się, że urządzenie zewnętrzne jest włączone.



Jeśli nie włącza się, sprawdź, czy przewód zasilający jest prawidłowo podłączony do urządzenia i do gniazdka elektrycznego.



Jeśli nie włącza się, sprawdź, czy przewód zasilający jest prawidłowo podłączony do urządzenia i do gniazdka elektrycznego.

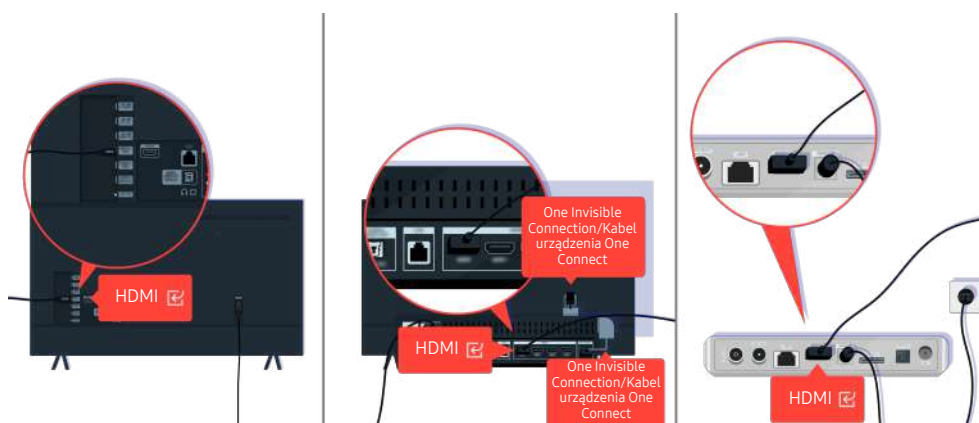

Sprawdź podłączenie kabla HDMI do telewizora lub modułu One Connect.



Ponadto upewnij się, że wybrano prawidłowe źródło na stronie Pierwszy ekran (🏠 > 📺 Źródło).



Jeśli problem się utrzymuje, spróbuj podłączyć inne urządzenie zewnętrzne do telewizora za pomocą kabla HDMI. Jeśli obraz jest prawidłowy, urządzenie zewnętrzne może być uszkodzone.

Zniekształcony obraz lub brak dźwięku z urządzenia soundbar

Przyczyną nieemitowania przez urządzenie soundbar dźwięku z telewizora lub zniekształcenia obrazu telewizyjnego są często poluzowane połączenia kablowe.

Gdy telewizor nie łączy się prawidłowo z urządzeniem zewnętrznym

 Kolor, wygląd, akcesoria (w tym pilot) i funkcje telewizora mogą się różnić w zależności od modelu lub obszaru geograficznego.



Kiedy obraz wygląda na zniekształcony:

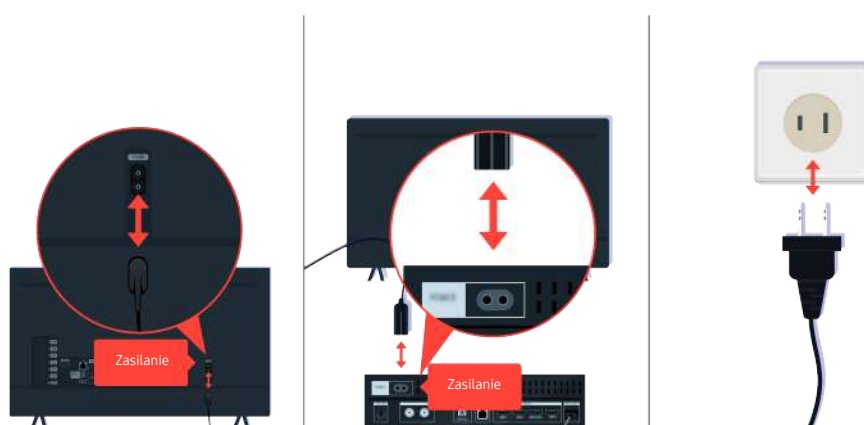

W pierwszej kolejności odłącz i ponownie podłącz przewody zasilające i kable HDMI z tyłu telewizora lub modułu One Connect (OC), a następnie odłącz i ponownie podłącz przewody zasilające do gniazdka elektrycznego.

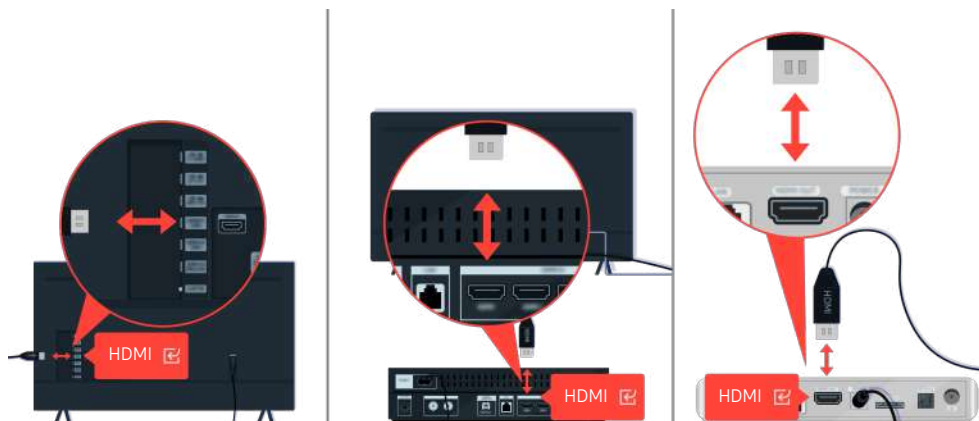

W pierwszej kolejności odłącz i ponownie podłącz przewody zasilające i kable HDMI z tyłu telewizora lub modułu One Connect (OC), a następnie odłącz i ponownie podłącz przewody zasilające do gniazdka elektrycznego.



Jeśli urządzenie zewnętrzne obsługuje rozdzielczość 4K UHD lub 8K UHD, do odtwarzania obrazu przez port HDMI używaj dedykowanego kabla HDMI.

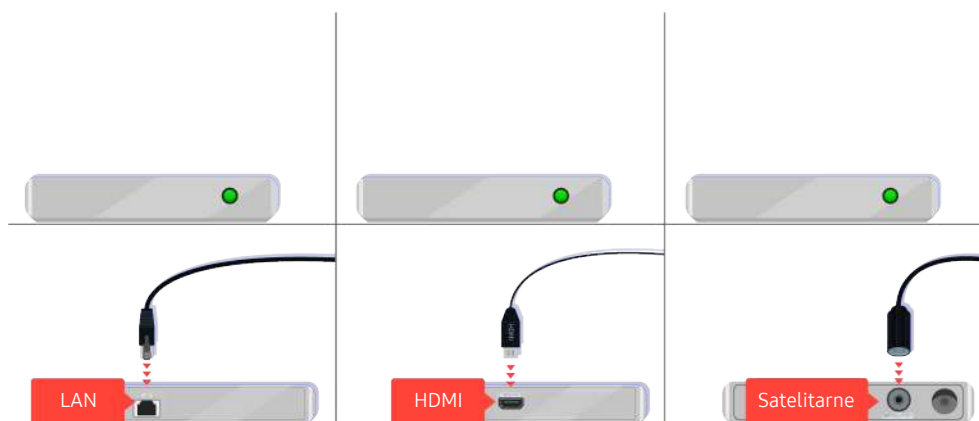

Jeśli używasz dekodera, sprawdź połączenie kablowe. Kabel, który należy sprawdzić, zależy od typu dekodera.

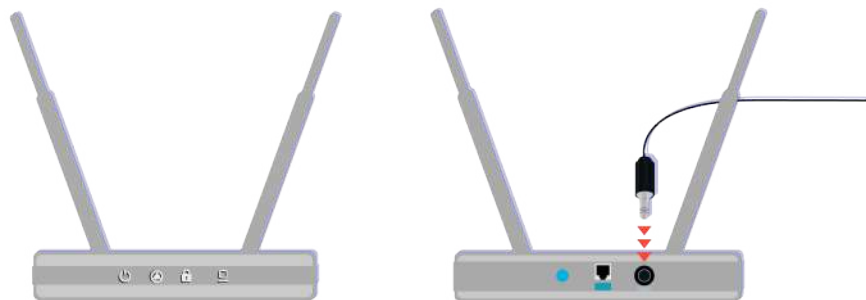

Upewnij się, że punkt dostępu jest podłączony do Internetu. W przeciwnym razie konieczne może być odłączenie i ponowne podłączenie jego przewodu zasilającego.

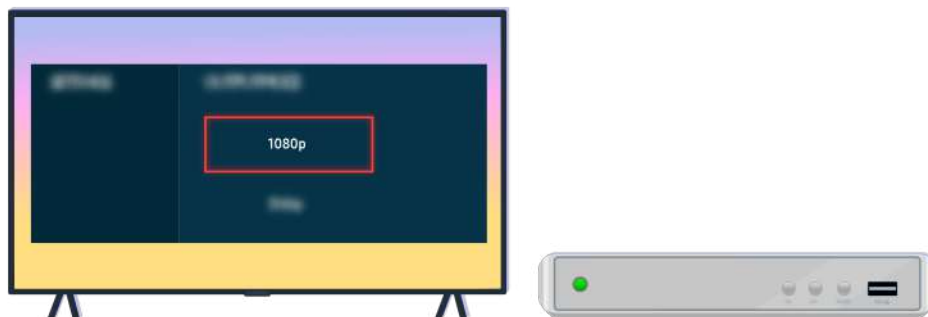

Jeśli problem się utrzymuje, sprawdź ustawienia wyjścia wideo w menu ustawień urządzenia zewnętrznego i upewnij się, że telewizor obsługuje tryb wyjścia wideo.

Telewizory FHD obsługują wyjścia wideo o rozdzielczości do 1080p, a telewizory UHD — do 2160p.

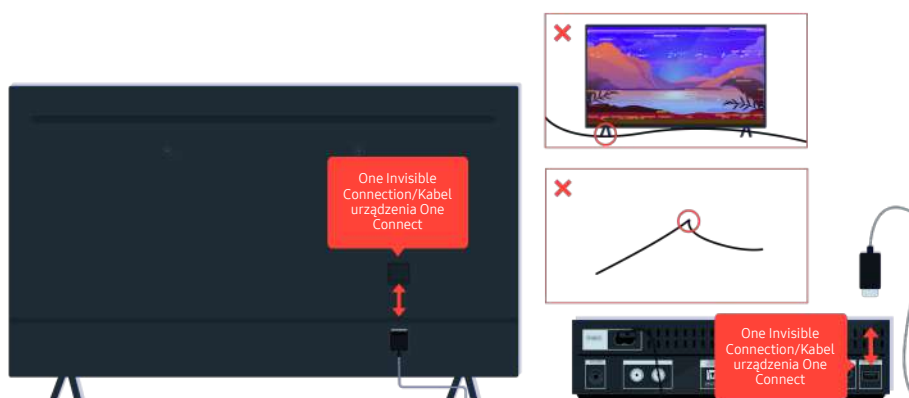

Jeżeli problem nadal występuje, a telewizor jest połączony kablem One Invisible Connection lub Kabel urządzenia One Connect, odłącz, a następnie podłącz ponownie kabel One Invisible Connection lub Kabel urządzenia One Connect do telewizora i modułu One Connect. Sprawdź, czy kabel One Invisible Connection lub Kabel urządzenia One Connect nie jest ściśnięty ani mocno wygięty.

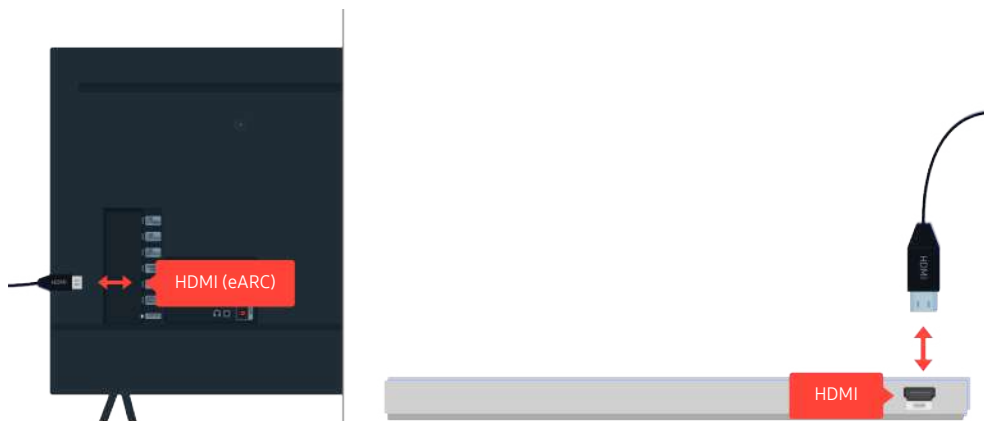

Jeśli z urządzenia soundbar podłączonego do telewizora kablem HDMI nie wydobywa się dźwięk, sprawdź złącze HDMI (eARC) z tyłu telewizora.

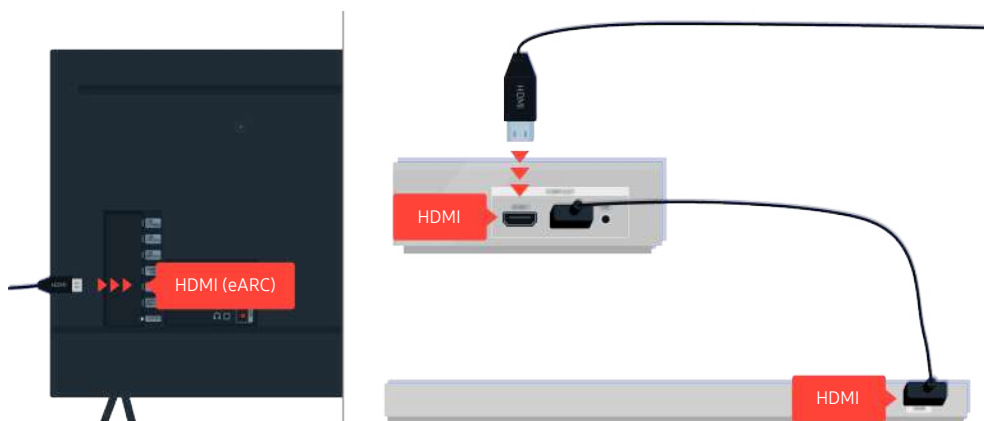

Jeśli urządzenie soundbar jest podłączone do amplitunera, a amplituner do telewizora kablem HDMI, sprawdź złącze HDMI z tyłu telewizora. Kabel musi być podłączony do portu HDMI (eARC) w telewizorze.

Brak dostępu do Internetu

W przypadku trudności z podłączeniem do Internetu poniższe działania mogą pomóc w rozwiązaniu problemu.

Gdy telewizor nie łączy się z Internetem

 Kolor, wygląd, akcesoria (w tym pilot) i funkcje telewizora mogą się różnić w zależności od modelu lub obszaru geograficznego.



Naciśnij przycisk  na pilocie i przejdź do menu  **Ustawienia** za pomocą przycisku kierunkowego.



Wybierz kolejno  >  **Ustawienia** > **Ogólne** > **Sieć** > **Stan sieci**, aby sprawdzić stan sieci.

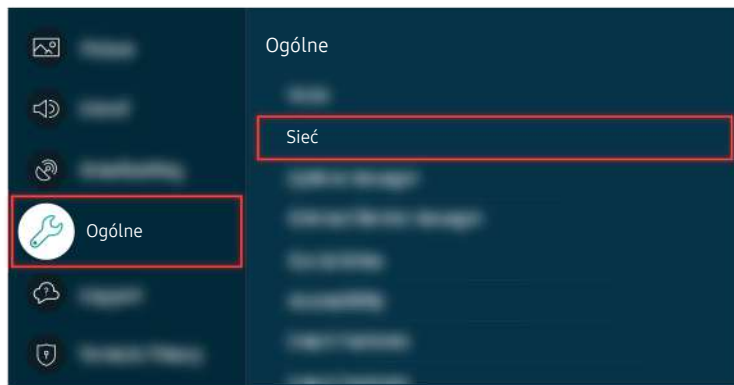

Wybierz kolejno  >  **Ustawienia** > **Ogólne** > **Sieć** > **Stan sieci**, aby sprawdzić stan sieci.

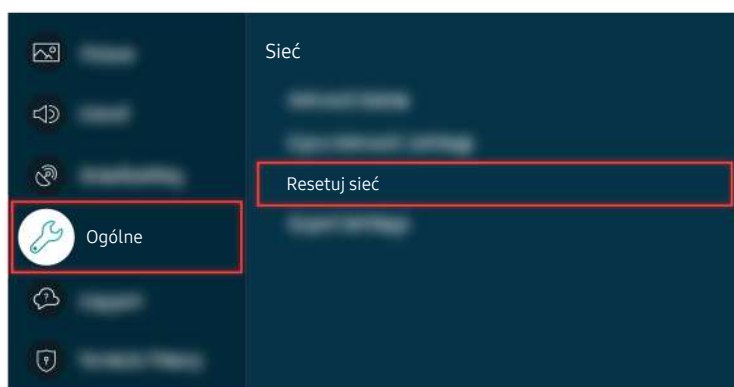

Jeśli sieć nie jest podłączona, może być konieczne jej zresetowanie.

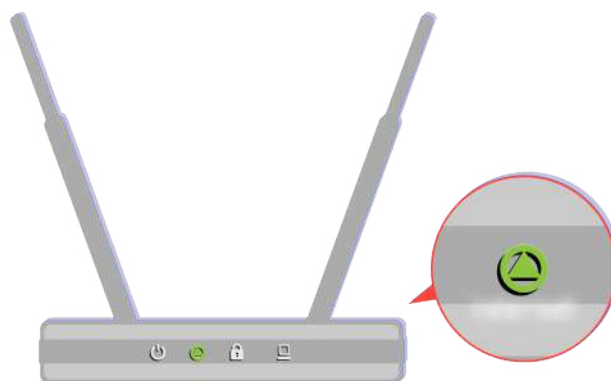

Upewnij się, że punkt dostępu działa prawidłowo. Sprawdź wskaźniki LED na punkcie dostępu, aby upewnić się, że działa on normalnie.

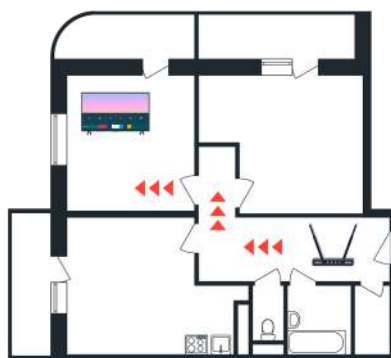

Jeśli korzystasz z bezprzewodowego punktu dostępu, sprawdź lokalizację punktu dostępu. Jeśli punkt dostępu znajduje się zbyt daleko od telewizora, przesuń go bliżej.



Spróbuj uruchomić ponownie punkt dostępu poprzez odłączenie i ponowne podłączenie zasilania. Zanim punkt dostępu powróci do trybu online po ponownym uruchomieniu, może upłynąć od 1 do 2 minut.



Jeśli problem będzie się powtarzał, wybierz kolejno  > [Ustawienia](#) > [Ogólne](#) > [Sieć](#) > [Stan sieci](#) > [Ustaw. IP](#), aby zmienić serwer DNS. Jeśli uruchomi się test, anuluj go i wybierz opcję [Ustaw. IP](#).

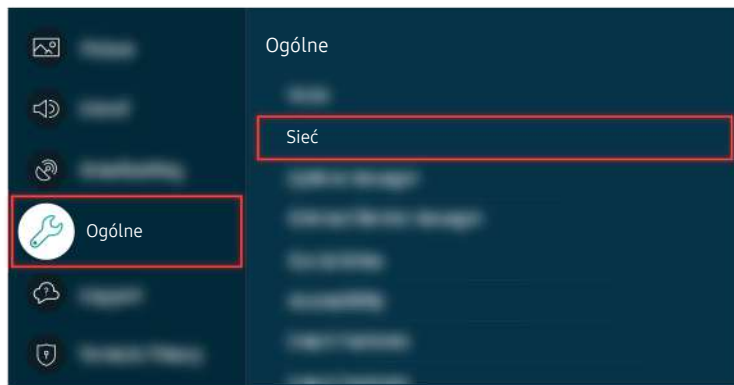

Jeśli problem będzie się powtarzał, wybierz kolejno  > [Ustawienia](#) > [Ogólne](#) > [Sieć](#) > [Stan sieci](#) > [Ustaw. IP](#), aby zmienić serwer DNS. Jeśli uruchomi się test, anuluj go i wybierz opcję [Ustaw. IP](#).



Jeśli problem będzie się powtarzał, wybierz kolejno  > [Ustawienia](#) > [Ogólne](#) > [Sieć](#) > [Stan sieci](#) > [Ustaw. IP](#), aby zmienić serwer DNS. Jeśli uruchomi się test, anuluj go i wybierz opcję [Ustaw. IP](#).



Wybierz kolejno [Ustaw. DNS](#) > [Wprowadź ręcznie](#).





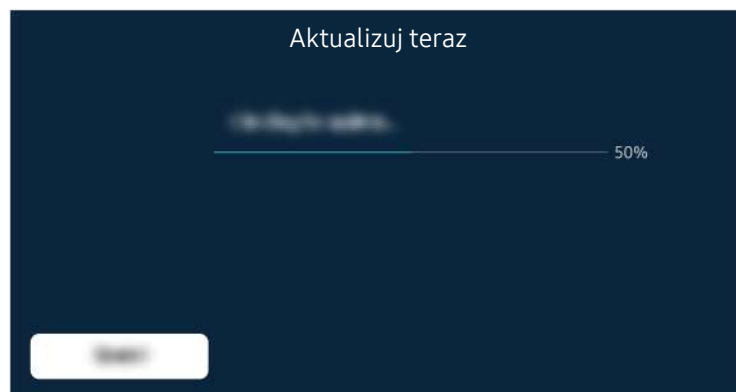

Wybierz opcję **Serwer DNS**, wprowadź 8.8.8.8, a następnie wybierz **OK**.



Jeśli problem będzie się powtarzał, może być konieczna aktualizacja oprogramowania lub przywrócenie ustawień fabrycznych.

Powiązana ścieżka menu

-  >  **Ustawienia** > **Ogólne** > **Sieć** > **Stan sieci** 
-  >  **Ustawienia** > **Ogólne** > **Sieć** > **Resetuj sieć** 
-  >  **Ustawienia** > **Pomoc techn.** > **Aktualizacja oprogramowania** 
-  >  **Ustawienia** > **Ogólne** > **Resetuj** 

Brak dźwięku lub głośniki wydają nietypowe dźwięki

W przypadku problemu z dźwiękiem można po prostu sprawdzić, czy przyczyna leży po stronie produktu, czy odbioru transmisji i kabli.

Gdy z telewizora nie jest emitowany żaden dźwięk lub dźwięk jest przerywany

 Kolor, wygląd, akcesoria (w tym pilot) i funkcje telewizora mogą się różnić w zależności od modelu lub obszaru geograficznego.





Jeśli telewizor nie emituje żadnego dźwięku, naciśnij przycisk głośności +, aby zwiększyć głośność.





Jeśli telewizor jest podłączony do urządzenia zewnętrznego, sprawdź głośność urządzenia zewnętrznego.



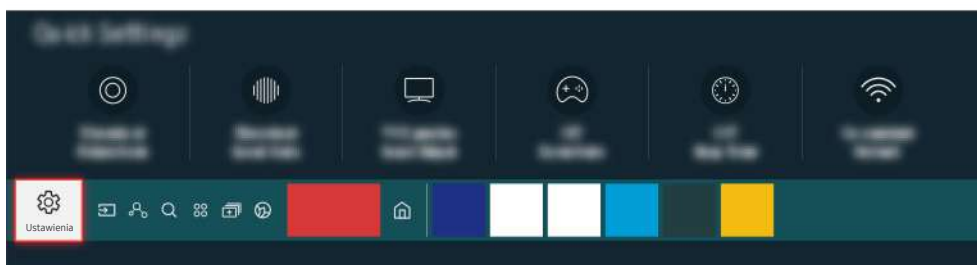

Sprawdź głośność na ekranie. Jeśli wartość głośności telewizora nie jest wyświetlana, wybierz kolejno  >  [Ustawienia](#) > [Dźwięk](#) > [Wyjście dźwięku](#). Następnie wybierz opcję [Telewizyjne](#).



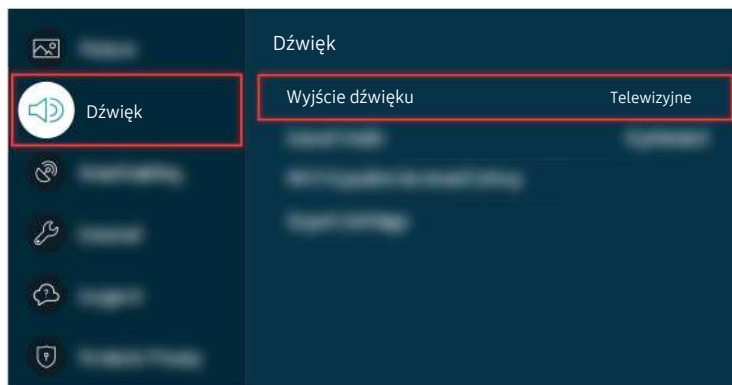

Sprawdź głośność na ekranie. Jeśli wartość głośności telewizora nie jest wyświetlana, wybierz kolejno  >  [Ustawienia](#) > [Dźwięk](#) > [Wyjście dźwięku](#). Następnie wybierz opcję [Telewizyjne](#).

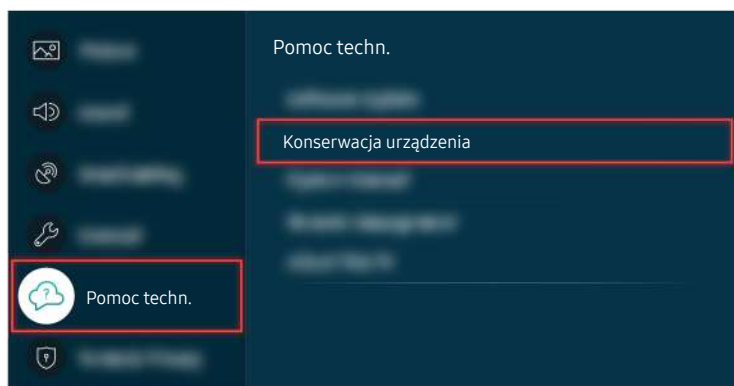

Sprawdź głośność na ekranie. Jeśli wartość głośności telewizora nie jest wyświetlana, wybierz kolejno  >  [Ustawienia](#) > [Dźwięk](#) > [Wyjście dźwięku](#). Następnie wybierz opcję [Telewizyjne](#).



Aby sprawdzić wyjście dźwięku, wybierz kolejno  >  **Ustawienia** > **Pomoc techn.** > **Konservacja urządzenia** > **Diagnostyka** > **Test dźwięku**.

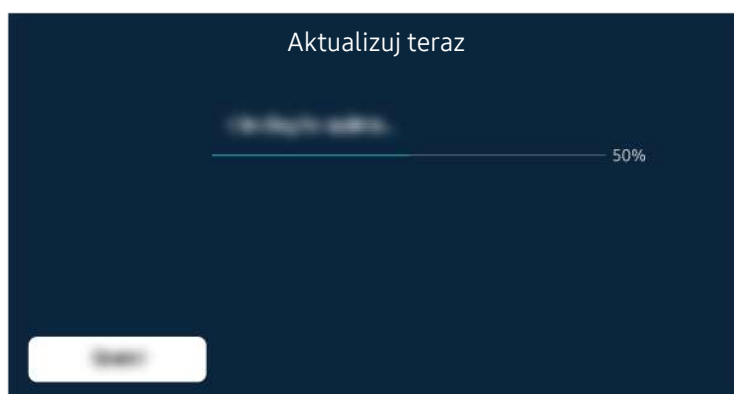



Jeśli problem będzie się powtarzał, może być konieczna aktualizacja oprogramowania lub przywrócenie ustawień fabrycznych.



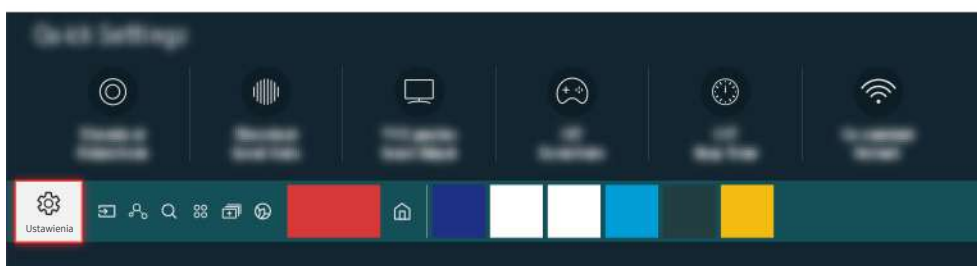

Jeśli dźwięk jest słyszalny, ale zniekształcony, przeprowadź test diagnostyczny. Naciśnij przycisk  na pilocie.

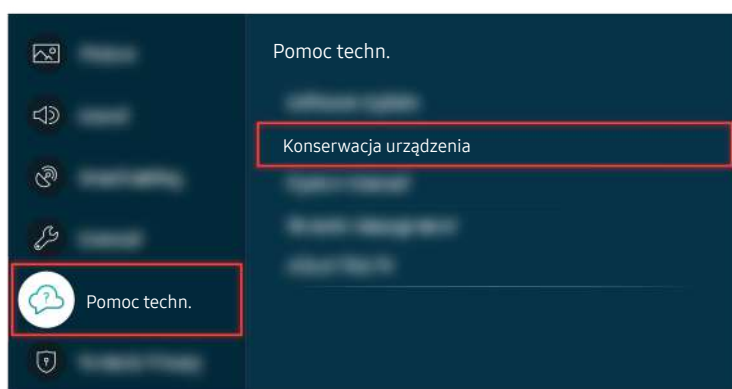

Wybierz kolejno  >  **Ustawienia** > **Pomoc techn.** > **Konserwacja urządzenia** > **Diagnostyka** > **Test dźwięku**, aby sprawdzić dźwięk.



Wybierz kolejno  >  **Ustawienia** > **Pomoc techn.** > **Konserwacja urządzenia** > **Diagnostyka** > **Test dźwięku**, aby sprawdzić dźwięk.



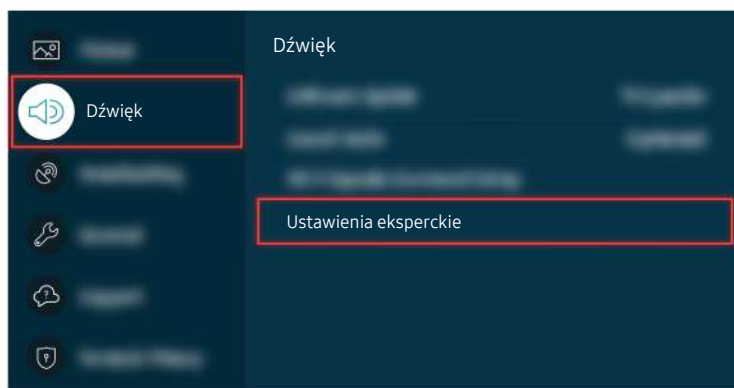

Jeśli test ujawni problem, wybierz kolejno  >  **Ustawienia** > **Dźwięk** > **Ustawienia eksperckie** > **Zeruj dźwięk**.





Jeśli test ujawni problem, wybierz kolejno  >  **Ustawienia** > **Dźwięk** > **Ustawienia eksperckie** > **Zeruj dźwięk**.

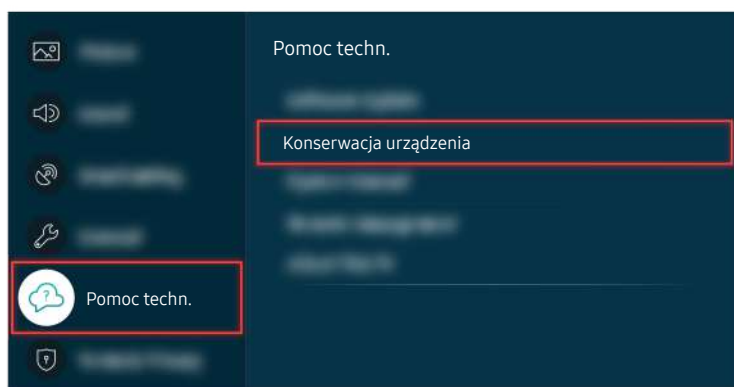

Jeśli test nie ujawni żadnych problemów, wybierz kolejno  >  **Ustawienia** > **Pomoc techn.** > **Konserwacja urządzenia** > **Diagnostyka** > **Informacja o sygnale**.



Jeśli test nie ujawni żadnych problemów, wybierz kolejno  >  **Ustawienia** > **Pomoc techn.** > **Konserwacja urządzenia** > **Diagnostyka** > **Informacja o sygnale**.

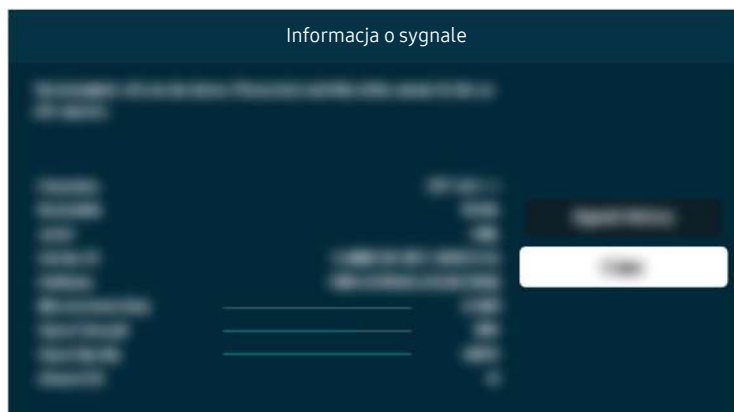

Sprawdź, czy sygnał nie jest zbyt słaby.

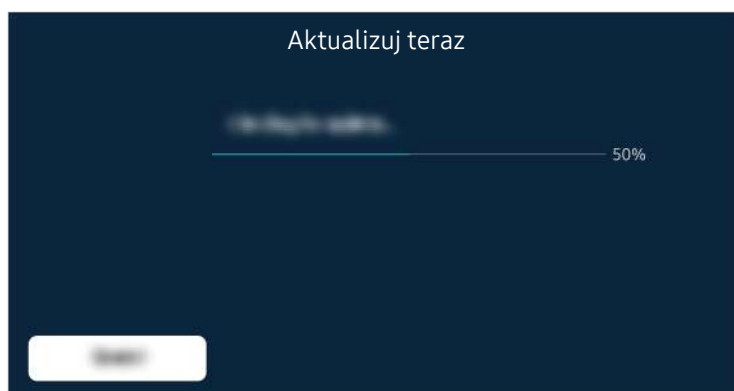

Jeśli problem będzie się powtarzał, może być konieczna aktualizacja oprogramowania lub przywrócenie ustawień fabrycznych.

Powiązana ścieżka menu

- [🏠](#) > [⚙️ Ustawienia](#) > [🔊 Dźwięk](#) > [🔊 Wyjście dźwięku](#) [Spróbuj](#)
- [🏠](#) > [⚙️ Ustawienia](#) > [🔧 Pomoc techn.](#) > [🔧 Konserwacja urządzenia](#) > [🔧 Diagnostyka](#) > [🔊 Test dźwięku](#) [Spróbuj](#)
- [🏠](#) > [⚙️ Ustawienia](#) > [🔊 Dźwięk](#) > [🔊 Ustawienia eksperckie](#) > [🔊 Zeruj dźwięk](#) [Spróbuj](#)
- [🏠](#) > [⚙️ Ustawienia](#) > [🔧 Pomoc techn.](#) > [🔧 Konserwacja urządzenia](#) > [🔧 Diagnostyka](#) > [📶 Informacja o sygnale](#) [Spróbuj](#)
- [🏠](#) > [⚙️ Ustawienia](#) > [🔧 Pomoc techn.](#) > [🔄 Aktualizacja oprogramowania](#) [Spróbuj](#)
- [🏠](#) > [⚙️ Ustawienia](#) > [🏠 Ogólne](#) > [🔄 Resetuj](#) [Spróbuj](#)

Pilot nie działa

Gdy pilot nie działa, sprawdź, czy jego baterie nie są rozładowane lub nadmiernie zużyte lub czy Pilot Samsung Smart jest sparowany z telewizorem.

Gdy pilot nie działa

 Kolor, wygląd, akcesoria (w tym pilot) i funkcje telewizora mogą się różnić w zależności od modelu lub obszaru geograficznego.

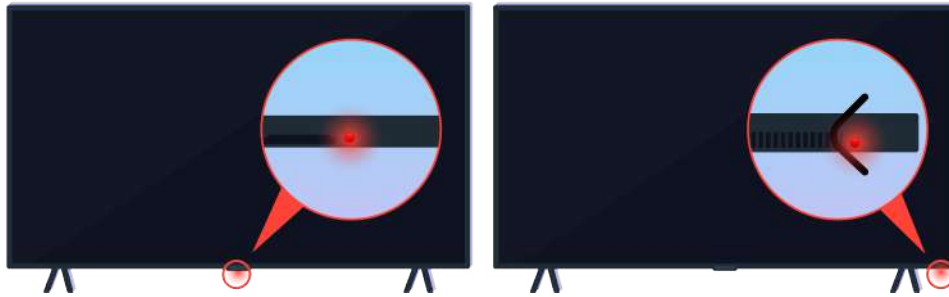

Upewnij się, że sygnał pilota w podczerwieni jest wysyłany i odbierany.



Upewnij się, że czujnik pilota na telewizorze miga.



Upewnij się, że pilot działa prawidłowo.

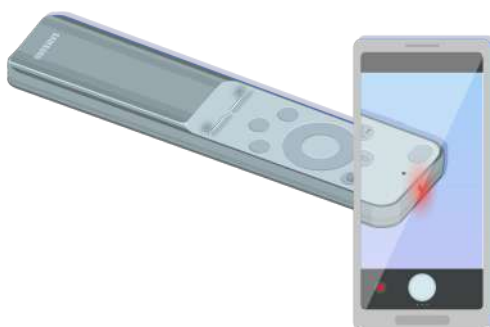

Można sprawdzić, czy sygnał jest wysyłany, naciskając przycisk zasilania i obserwując przedni koniec pilota przez aparat smartfona.

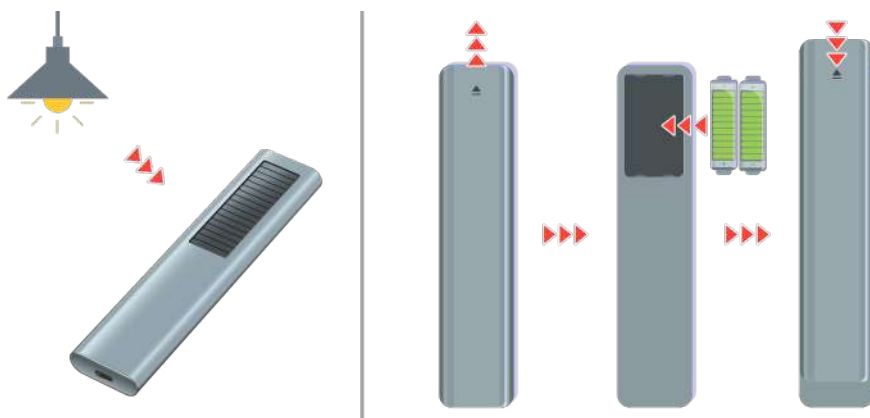

Jeśli nie widzisz sygnałów podczerwieni, naładuj pilota za pomocą ogniwa słonecznego lub portu USB (typu C) na spodzie. Jeśli pilot ma baterie, wymień je na nowe.

 Dostępny pilot zależy od zakupionego modelu.



Naciśnij jednocześnie przyciski  i , aby wyświetlić animację parowania.



Aby wykonać parowanie, postępuj zgodnie z instrukcjami na ekranie.

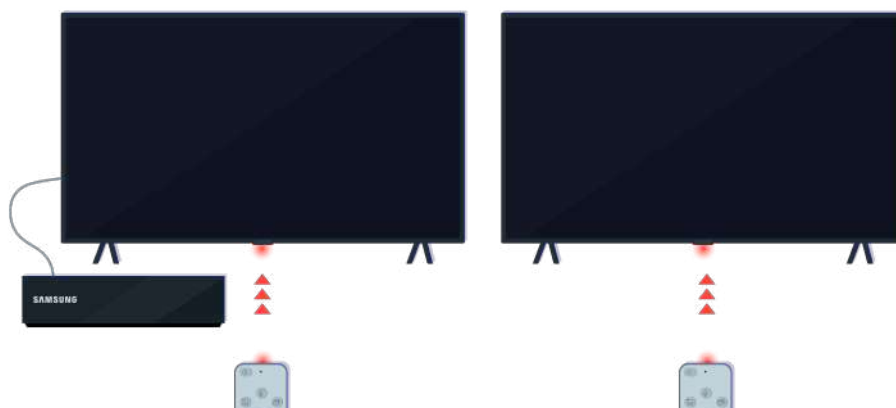

Pilot będzie działał skuteczniej, jeśli skierujesz go na czujnik zdalnego sterowania.



Jeśli problem będzie się powtarzał, spróbuj użyć pilota SAMSUNG odpowiedniego do posiadanego modelu telewizora.



Jeśli używany pilot MBR lub uniwersalny nie obsługuje urządzenia zewnętrznego, przenieś urządzenie zewnętrzne bliżej modułu One Connect.



Aktualizacja oprogramowania

Jeśli chcesz utrzymać optymalną sprawność telewizora lub czasem pojawiają się problemy, zaktualizuj jego oprogramowanie do najnowszej wersji.

Aktualizacja oprogramowania telewizora do najnowszej wersji

 Kolor, wygląd, akcesoria (w tym pilot) i funkcje telewizora mogą się różnić w zależności od modelu lub obszaru geograficznego.



Jeśli telewizor jest połączony z Internetem, można ustawić okresową automatyczną aktualizację oprogramowania. Naciśnij przycisk  na pilocie i przejdź do menu  **Ustawienia** za pomocą przycisku kierunkowego.

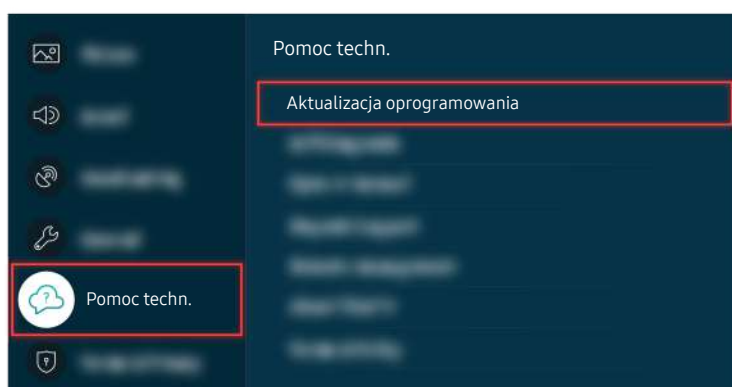

Aby włączyć automatyczną aktualizację, wybierz kolejno  >  **Ustawienia** > **Pomoc techn.** > **Aktualizacja oprogramowania** > **Aktualizacja automatyczna**.



Jeśli telewizor nie jest połączony z Internetem, można zaktualizować oprogramowanie za pomocą pamięci USB.



Wybierz kolejno  > **Ustawienia** > **Pomoc techn.** > **O TV** i sprawdź kod modelu i wersję oprogramowania.

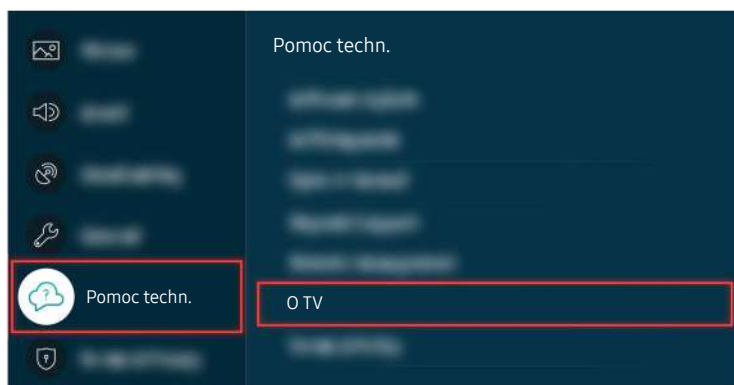

Wybierz kolejno  > **Ustawienia** > **Pomoc techn.** > **O TV** i sprawdź kod modelu i wersję oprogramowania.



Wybierz kolejno  >  **Ustawienia** > **Pomoc techn.** > **O TV** i sprawdź kod modelu i wersję oprogramowania.



Na komputerze wejdź na stronę www.samsung.com.

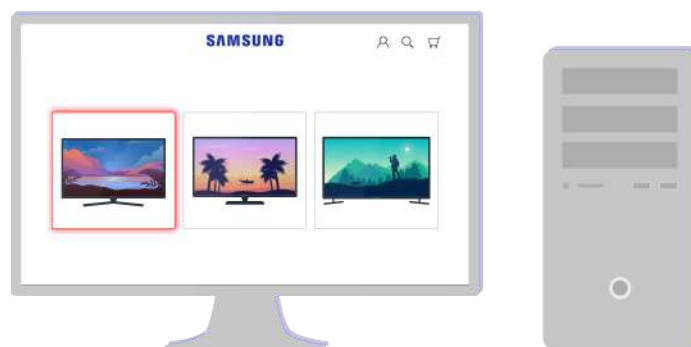

Znajdź swój model telewizora i pobierz plik z oprogramowaniem sprzętowym.



Znajdź swój model telewizora i pobierz plik z oprogramowaniem sprzętowym.



Kliknij przycisk Pobierz, aby pobrać oprogramowanie sprzętowe.



Rozpakuj pobrany plik i zapisz go w głównym folderze pamięci USB.



Rozpakuj pobrany plik i zapisz go w głównym folderze pamięci USB.



Podłącz pamięć USB do gniazda USB z tyłu telewizora lub z boku modułu One Connect.

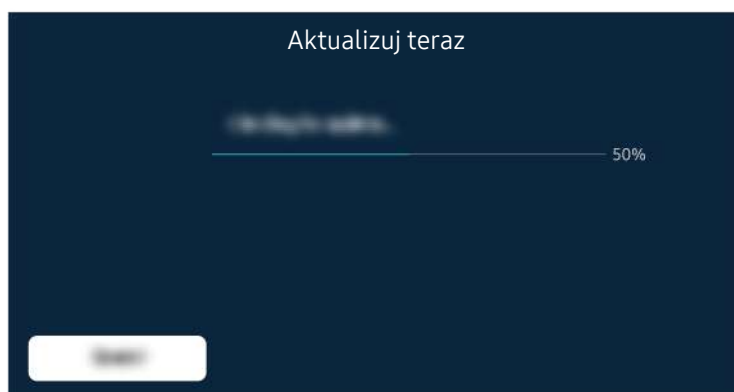



Aktualizacja oprogramowania sprzętowego rozpocznie się automatycznie. Po zakończeniu aktualizacji oprogramowania sprzętowego telewizor zostanie automatycznie zresetowany. Nie należy wyłączać telewizora w trakcie aktualizacji oprogramowania sprzętowego.

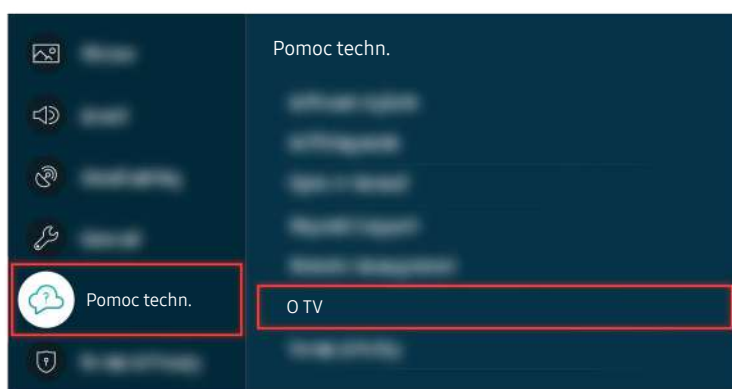

Po zresetowaniu telewizora wybierz kolejno  >  **Ustawienia** > **Pomoc techn.** > **O TV** i sprawdź nową wersję oprogramowania sprzętowego.



Po zresetowaniu telewizora wybierz kolejno  >  **Ustawienia** > **Pomoc techn.** > **O TV** i sprawdź nową wersję oprogramowania sprzętowego.



Po zresetowaniu telewizora wybierz kolejno  >  **Ustawienia** > **Pomoc techn.** > **O TV** i sprawdź nową wersję oprogramowania sprzętowego.

Powiązana ścieżka menu

 >  **Ustawienia** > **Pomoc techn.** > **Aktualizacja oprogramowania** > **Aktualizacja automatyczna** 

 >  **Ustawienia** > **Pomoc techn.** > **O TV** 

Przewodnik dostępności

Przewodnik dotyczący menu i zdalnego sterowania stanowiący pomoc dla osób niedowidzących.

Poznaj ekran Menu

Poznaj menu na ekranie telewizora. Po włączeniu telewizor przekaże Ci informacje o strukturze i funkcjach wybranych menu.

Korzystanie z pilota

Można wyświetlić opis przycisków na pilocie Pilot Samsung Smart lub Pilot.

 Pilot Pilot Samsung Smart lub Pilot może nie być obsługiwany w zależności od modelu lub regionu geograficznego.













Kierunek ustawienia pilota Pilot Samsung Smart lub Pilot















Pilota należy trzymać przyciskami do siebie. Pilot jest nieco cieńszy u góry i nieco grubszy u dołu.

Opis pilota Pilot Samsung Smart lub Pilot

 Obrazy, przyciski i funkcje pilota mogą różnić się w zależności od modelu lub regionu geograficznego.

Od góry do dołu i od lewej do prawej:

- Przycisk  znajduje w lewym górnym rogu.
- Po prawej stronie przycisku  znajduje się niewielka dioda LED (mikrofon), jednakże nie można jej wyczuć ręką.
- W przypadku pilota Pilot Samsung Smart, pod diodą LED znajduje się okrągły przycisk, czyli .
- Spośród 2 poniższych, przycisk  na pilocie Pilot Samsung Smart, dostępnym z telewizorem QLED, The Frame lub modelami serii AU9, lewy przycisk to , a prawy to .
- Dwa przyciski pod przyciskiem  na pilocie Pilot Samsung Smart dostarczonym z telewizorami z serii AU8: lewy to przycisk , natomiast prawy to przycisk .
- Dwa przyciski pod przyciskiem  na pilocie Pilot dostarczonym z telewizorami z serii AU7/BEA: lewy to przycisk , natomiast prawy to przycisk .

- Po dwukrotnym naciśnięciu przycisku  lub naciśnięciu przycisku  Wybierz podczas oglądania programu zostaną wyświetlone opcje **Nagrywaj**, **Timeshift**, **Stop** (jeśli uruchomiono funkcję Nagrywaj lub Timeshift), **Informacje**, czerwony, zielony, żółty i niebieski przycisk oraz opcja **Przesuń na górę** (lub **Przesuń na dół**).
 -  Funkcja **Nagrywaj** i **Timeshift** może nie być obsługiwana w zależności od modelu lub regionu geograficznego.
 -  Wybierz przycisk **Przesuń na górę**, aby przesunąć menu na górę.
 -  Ta funkcja może nie być obsługiwana w zależności od regionu geograficznego.
- Pod tymi dwoma przyciskami znajduje się okrągły przycisk i duży zewnętrzny okrągły przycisk. Okrągły przycisk to Wybierz, a duży zewnętrzny okrągły przycisk składa się z 4 przycisków kierunkowych (góra / dół / lewo / prawo).
- Pod przyciskiem kierunkowym znajdują się trzy przyciski: jeden po lewej stronie, jeden po prawej stronie i jeden pośrodku. Po lewej stronie znajduje się przycisk , natomiast po prawej stronie przycisk . Okrągły przycisk pośrodku to przycisk .
- Jeśli naciśniesz przycisk  podczas oglądania programu telewizyjnego, obraz na ekranie zatrzyma się i pojawi się pasek sterowania. Dostępne przyciski to **Przewijanie w tył**, **Odtwórz**, **Pauza**, **Przewij. do przodu**, **Zatrzymaj funkcję Timeshift.**, **Nagrywaj**, **Idź do programu na żywo** i **Informacje**. Naciśnięcie przycisku kierunkowego w górę powoduje przejście do ekranu odtwarzania i umożliwia sprawdzenie rzeczywistego czasu nadawanego programu oraz czasu przesunięcia.
 -  Z funkcji **Powolne przewijanie w tył** lub **Powolne przewijanie do przodu** można korzystać po wybraniu opcji **Pauza**.
 -  Aby można było korzystać z funkcji, Nagrywaj lub Timeshift, należy podłączyć urządzenie USB.
 -  Ta funkcja może nie być obsługiwana w zależności od modelu lub regionu geograficznego.
- Pod przyciskiem  znajdują się dwa cienkie poziome przyciski. Przyciski te wystają nad powierzchnię bardziej niż pozostałe przyciski pilota. Po lewej to przycisk regulacji głośności, a po prawej to przycisk zmiany kanałów. Przyciski kołyskowe należy popchnąć od dołu lub od góry, aby zmienić kanał lub głośność.
 - Krótkie naciśnięcie przycisku **+/-** (Głośność) powoduje wyciszenie dźwięku.
 - Naciśnięcie i przytrzymanie przycisku **+/-** (Głośność) powoduje wyświetlenie menu **Skróty dostępności**.
 - Krótkie naciśnięcie przycisku **^/∨** (Kanał) powoduje wyświetlenie ekranu **Przewodnik**.
 - Naciśnięcie i przytrzymanie przycisku **^/∨** (Kanał) powoduje wyświetlenie ekranu **Lista kanałów**.
 -  Ta funkcja może nie być obsługiwana w zależności od modelu lub regionu geograficznego.

Korzystanie z menu dostępności

Zobacz, jak używać funkcji menu Dostępność oraz opis tych funkcji.

 Ta funkcja może nie być obsługiwana w zależności od modelu lub regionu geograficznego.

Uruchamianie menu Skrótów dostępności

Pozwala włączyć lub wyłączyć funkcje dostępności takie jak [Przewodnik głosowy](#), [Wyłącz obraz](#), [Opis audio](#), [Napisy](#), [Wysoki kontrast](#), [Powiększ](#), [Odcienie szarości](#), [Odwrócenie koloru](#), [Naucz się korzystać z pilota](#), [Poznaj ekran Menu](#), [Wiele wyjść audio](#), [Powiększenie okna języka migowego](#), [Spowolnij powtarzanie przycisku](#), [Accessibility Settings](#) oraz przejść do stron [Naucz się korzystać z pilota](#) i [Poznaj ekran Menu](#).

- Pilot Samsung Smart / Pilot

Na pilocie Pilot Samsung Smart lub Pilot, nieco poniżej jego środka, znajdują się obok siebie dwa poziome przyciski kołyskowe. Po lewej znajduje się przycisk regulacji głośności. Naciśnięcie i przytrzymanie przycisku regulacji głośności powoduje wyświetlenie menu [Skróty dostępności](#).

Nawet jeśli dla opcji [Przewodnik głosowy](#) wybrano ustawienie [Wyłączone](#) lub wyciszenie, po naciśnięciu i przytrzymaniu przycisku głośności zostanie włączony przewodnik głosowy dla funkcji [Skróty dostępności](#).

- Standardowy pilot



Naciśnij przycisk AD/SUBT. lub naciśnij i przytrzymaj przycisk MUTE, aby otworzyć menu [Skróty dostępności](#).

Uruchamianie funkcji menu Dostępność za pomocą menu Ogólne

 >  [Ustawienia](#) > [Ogólne](#) > [Dostępność](#)

Do menu [Dostępność](#) można też przejść z menu ustawień telewizora. Zawiera ono dodatkowe opcje takie jak zmiany tempa działania funkcji Przewodnik głosowy.

Telewizor nie wypowiada nazwy tego menu, o ile funkcja [Przewodnik głosowy](#) nie została już włączona.

1. Naciśnij przycisk .
2. Naciskając przycisk kierunkowy w lewo, przejdź do opcji  [Ustawienia](#).
3. Aby wyświetlić menu Ustawienia, naciśnij przycisk Wybierz.
4. Naciśnij przycisk kierunkowy w dół, aby przejść do opcji [Ogólne](#), a następnie naciśnij przycisk Wybierz, aby otworzyć to menu.

5. Przy użyciu przycisków kierunkowych przejdź do menu **Dostępność**, a następnie naciśnij przycisk Wybierz, aby utworzyć to menu.
6. Pierwszą opcją w wyświetlonym menu będzie **Ustawienia przewodnika głosowego**. Podświetl opcję **Ustawienia przewodnika głosowego**, a następnie naciśnij przycisk Wybierz.
7. Zostanie wyświetlone menu z opcjami zmiany ustawień **Przewodnik głosowy**, a także opcjami **Głośność**, **Szybkość**, **Ton** oraz **Głośność tła TV**.
8. Wybierz menu przy użyciu przycisków kierunkowych, a następnie naciśnij przycisk Wybierz.

 Menu aktywują się, gdy funkcja **Przewodnik głosowy** jest włączona.



Uruchamianie funkcji menu Dostępność za pomocą asystenta Bixby

 Ta funkcja jest dostępna tylko wtedy, gdy dla opcji Asystent głosowy wybrano ustawienie Bixby.

 Aplikacja asystenta Bixby może nie być obsługiwana w zależności od modelu lub obszaru geograficznego.

Aby można było skorzystać z funkcji asystenta Bixby, telewizor musi być skonfigurowany, dostrojony oraz podłączony do Internetu. Telewizor można podłączyć do Internetu podczas konfiguracji wstępnej lub później przy użyciu menu ustawień.

Istnieje wiele poleceń głosowych, za pomocą których można sterować telewizorem. Można z nich korzystać wraz z funkcją **Przewodnik głosowy**, co zapewnia reakcję głosową na polecenia głosowe. Można korzystać z pilota Pilot Samsung Smart, ale telewizor musi być podłączony do Internetu.

Przed wypowiedzeniem polecenia naciśnij i przytrzymaj przycisk  (znajdujący się w pobliżu górnej krawędzi pilota Pilot Samsung Smart, bezpośrednio pod małym wskaźnikiem LED (mikrofon) i nad przyciskiem kierunkowym), a następnie wypowiedz polecenie i zwolnij przycisk . Telewizor potwierdzi polecenie.

Przykładowo możliwe są następujące operacje:

- Włączanie funkcji Przewodnik głosowy

Naciśnij przycisk  na pilocie Pilot Samsung Smart, a następnie wypowiedz polecenie „Włącz Przewodnik głosowy”.

- Włączanie funkcji Opis audio

Naciśnij przycisk  na pilocie Pilot Samsung Smart, a następnie wypowiedz polecenie „Włącz Opis audio”.

- Włączanie funkcji Wysoki kontrast

Naciśnij przycisk  na pilocie Pilot Samsung Smart, a następnie wypowiedz polecenie „Włącz Wysoki kontrast”.

Informacje na temat funkcji menu **Dostępność**

- **Ustawienia przewodnika głosowego**

Ta funkcja działa na każdym ekranie telewizora i jeśli jest włączona, wypowiedane są aktualne ustawienia telewizora oraz szczegóły dotyczące oglądanego programu. Mogą być odczytywane informacje takie jak wybrana głośność, bieżący kanał i opis programu. Odczytywane są także informacje o programach wyświetlane na ekranie **Przewodnik**.

- **Ustawienia opisu audio**

Można aktywować przewodnik audio, który zapewnia audiodeskrypcję scen wideo dla osób niedowidzących. Ta usługa jest dostępna tylko dla transmisji ją oferujących.

- **Wyłącz obraz**

Wyłączenie ekranu telewizora i pozostawienie jedynie dźwięku w celu ograniczenia ogólnego zużycia energii. Gdy ekran jest wyłączony, po naciśnięciu na pilocie przycisku innego niż regulacja głośności (Volume) i zasilanie (Power), ekran telewizora włącza się ponownie.

- **Powiększanie graficzne**

Powiększ ekran, aby obraz lub tekst były większe. Możesz dostosować poziom powiększenia lub przesunąć jego obszar.

 Ta funkcja może nie być obsługiwana w zależności od modelu lub regionu geograficznego.

- **Wysoki kontrast**

Wyświetlanie wszystkich menu z nieprzezroczystym czarnym tłem i białą czcionką, zapewniającą maksymalny kontrast.

 Jeśli funkcja **Wysoki kontrast** jest włączona, niektóre pozycje menu **Dostępność** nie są dostępne.

- **Odcienie szarości**

Zmiana kolorystyki ekranu telewizora na czarno-białą, aby wyostrzyć niewyraźne krawędzie spowodowane przez kolory.

 Jeśli funkcja **Odcienie szarości** jest włączona, niektóre pozycje menu **Dostępność** nie są dostępne.

 Ta funkcja może nie być obsługiwana w zależności od modelu lub regionu geograficznego.

- **Odwrócenie koloru**

Pozwala odwrócić kolory tekstu i tła na ekranie telewizora, aby zwiększyć czytelność informacji.

 Jeśli funkcja **Odwrócenie koloru** jest włączona, niektóre pozycje menu **Dostępność** nie są dostępne.

 Ta funkcja może nie być obsługiwana w zależności od modelu lub regionu geograficznego.

- **Powiększ**

Powiększanie ważnych elementów na ekranie takich jak nazwy programów.

- **Naucz się korzystać z pilota**

Umożliwia zaprogramowanie nazw i funkcji przycisków na pilocie. Naciśnięcie na tym ekranie przycisku zasilania (lewy górny przycisk) spowoduje wyłączenie telewizora, ale gdy zostanie naciśnięty dowolny inny przycisk, przez głośniki telewizora zostanie wypowiedziana nazwa przycisku wraz z krótkim opisem jego funkcji. Ten tryb nauki ułatwia zapoznanie się z rozmieszczeniem i działaniem przycisków pilota bez zakłócania normalnej pracy telewizora. Naciśnij dwukrotnie przycisk , aby wyjść z trybu **Naucz się korzystać z pilota**.

- **Poznaj ekran Menu**

Istnieje możliwość nauki korzystania z menu wyświetlanych na ekranie telewizora. Po włączeniu telewizor przekaże informacje o strukturze i funkcjach wybranych menu.

- **Ustawienia napisów**

Wyświetlanie napisów w programach, które zapewniają taką opcję.

 W programach, w których transmitowane są napisy, aktywna jest funkcja **Pozycja**, dzięki której można zmienić położenie napisów.

 Przy oglądaniu kanałów z urządzenia zewnętrznego, np. dekodera telewizji kablowej lub satelitarnej, włącz funkcję napisów na urządzeniu. Aby uzyskać więcej informacji, skontaktuj się z usługodawcą.

- **Wiele wyjść audio**

Pozwala jednocześnie włączyć głośniki telewizora i słuchawki Bluetooth przeznaczone dla osób niedosłyszących. Osoby niedosłyszące mogą wtedy ustawić wyższą głośność swoich słuchawek Bluetooth niż głośność głośnika telewizora, co umożliwi słuchaczowi i jego rodzinie słuchanie telewizora z komfortowym poziomem głośności.

 Podłączenie słuchawek Bluetooth do telewizora aktywuje menu **Wiele wyjść audio**.

 Ta funkcja może nie być obsługiwana w zależności od modelu lub regionu geograficznego.

- **Ustawienia powiększenia okna języka migowego**

Można powiększyć ekran języka migowego podczas oglądania programu, który zapewnia tę funkcję.

- **Ustawienia powtarzania przycisku na pilocie**

Można skonfigurować szybkość działania przycisków zdalnego sterowania, aby spowolnić ich działanie podczas korzystania z opcji naciskania i przytrzymywania.

Korzystanie z telewizora z włączoną funkcją Przewodnik głosowy

Można włączyć funkcję Przewodnik głosowy, która służy do opisywania na głos opcji menu w celu ułatwienia obsługi osobom niedowidzącym.

Zmiana kanału

Kanał można zmienić na trzy różne sposoby. Po każdej zmianie kanałów wypowiadane są informacje dotyczące nowego kanału. Sposoby zmiany kanału zostały przedstawione poniżej.

- **Lista kanałów** (🏠) > **TV na żywo** > **Lista kanałów**

Naciśnij przycisk 🏠. Pojawi się strona główna Smart Hub. Za pomocą przycisków kierunkowych w lewo lub w prawo przejdź do opcji **TV na żywo**, naciśnij przycisk kierunkowy w górę, aby przejść do górnego rzędu, naciśnij przyciski kierunkowe, aby przejść do opcji **Lista kanałów**, a następnie naciśnij przycisk Wybierz. Na ekranie **Lista kanałów** użyj przycisku kierunkowego w górę lub w dół, aby przejść dożądanego kanału, a następnie naciśnij przycisk Wybierz.

- Przycisk ^/∨ (Kanał)

Prawy wystający przycisk z dwóch przycisków pośrodku pilota Pilot Samsung Smart lub Pilot to przycisk ^/∨ (Kanał). Aby zmienić kanał, naciśnij w górę lub w dół przycisk ^/∨ (Kanał). Aby zmienić kanał, naciśnij na standardowym pilocie przycisk CH w górę lub w dół.

- Przycisk Liczby

Naciśnij przycisk 123 lub 123 na pilocie Pilot Samsung Smart lub Pilot, aby otworzyć wirtualną klawiaturę numeryczną, wprowadź numer, a następnie wybierz opcję **Gotowe**. Na standardowym pilocie naciśnij przyciski numeryczne, aby wprowadzić numer kanału.

Wprowadzanie wartości liczbowej na ekranie za pośrednictwem pilota Pilot Samsung Smart lub Pilot

Wirtualny panel numeryczny umożliwia wprowadzanie cyfr np. podczas wprowadzania numeru kanału lub kodu PIN.

Naciśnij przycisk 123 lub 123 na pilocie Pilot Samsung Smart lub Pilot, aby wyświetlić na ekranie wirtualny panel numeryczny z 2 rzędami przycisków. Funkcja Przewodnik głosowy wyemituje komunikat głosowy „wirtualny panel numeryczny, 6”, co oznacza, że na ekranie jest wyświetlony pasek cyfr, a fokus znajduje się na cyfrze 6. Pasek zawiera następujące przyciski:

- Górny rząd zawiera jedną opcję: **Gotowe**.
- W dolnym rzędzie: Od lewej: Panel przycisków kolorowych, TTX/MIX, **Więcej, 1, 2, 3, 4, 5, 6, 7, 8, 9, 0**, Usun, **Przesuń na górę** (lub **Przesuń na dół**)

 Poszczególne pozycje menu mogą nie być wyświetlane w zależności od modelu lub regionu geograficznego.

 Opcje, które można wybrać na wirtualnej klawiaturze numerycznej, mogą się różnić w zależności od trybu wyświetlania.

Po rzędzie można poruszać się za pomocą przycisków kierunkowych w lewo i w prawo, a następnie nacisnąć przycisk Wybierz, aby wybrać panel numeryczny. Po wybraniu wszystkich wymaganych cyfr (na przykład 123) naciśnij przycisk kierunkowy w górę, aby przejść do opcji **Gotowe**, a następnie naciśnij przycisk Wybierz, aby zakończyć.

Aby wprowadzić numer kanału, można wprowadzić numer, a następnie wybrać opcję **Gotowe** w górnym rzędzie, ewentualnie wprowadzić numer i poczekać. Po chwili kanał się zmieni i wirtualna klawiatura numeryczna zniknie z ekranu.

Zmiana głośności

- Pilot Samsung Smart / Pilot

Przycisk $+/-$ (Głośność) po lewej stronie służy co regulacji głośności. Za każdym razem, gdy następuje zmiana głośności, wypowiedana jest informacja o nowym poziomie głośności.

Lewy wystający przycisk z dwóch przycisków pośrodku pilota Pilot Samsung Smart lub Pilot to przycisk $+/-$ (Głośność). Aby zmienić głośność, naciśnij w górę lub w dół przycisk $+/-$ (Głośność).

- Standardowy pilot

Aby wyregulować głośność, naciśnij przycisk VOL na pilocie standardowym w górę lub w dół.

Korzystanie z informacji o programie

Podczas oglądania telewizji naciśnij przycisk Wybierz, aby wyświetlić informacje o programie, które pojawią się w górnej części ekranu. Funkcja Przewodnik głosowy wypowiada tekst napisów programu lub audiodeskrypcji, jeśli są dostępne. Aby wyświetlić szczegółowe informacje o programie, naciśnij i przytrzymaj przycisk Wybierz. Funkcja Przewodnik głosowy wypowie szczegółowe informacje takie jak streszczenie programu.

Naciśnij przycisk kierunkowy w lewo lub w prawo, aby wyświetlić następną pozycję na tym samym kanale. Naciśnij przycisk kierunkowy w górę lub w dół, aby przejść do innych kanałów i sprawdzić pozycje nadawane w tym samym czasie.

Naciśnij przycisk , aby powrócić lub zamknąć szczegóły programu.

 Ta funkcja może nie być obsługiwana w zależności od modelu lub regionu geograficznego.

Korzystanie z przewodnika

Dostępne są zestawienia programu poszczególnych kanałów.

Aby podczas oglądania telewizji sprawdzić informacje dotyczące programów na poszczególnych kanałach, naciśnij przycisk \wedge/\vee (Kanał) na pilocie Pilot Samsung Smart lub Pilot. Aby wyświetlić informacje dotyczące programu, użyj przycisków kierunkowych.

 Na pilocie standardowym naciśnij przycisk GUIDE.



 > [TV na żywo](#) > [Przewodnik](#)

[Przewodnik](#) pozwala sprawdzić codzienne plany emisji programów dla poszczególnych nadawców oraz informacje o programach. Po wybraniu programów można zaplanować ich nagrywanie lub oglądanie.



[Przewodnik](#) można także otworzyć przy użyciu funkcji Bixby. Naciśnij i przytrzymaj przycisk  na pilocie Pilot Samsung Smart, a następnie wypowiedz polecenie „Przewodnik”.

 Ta funkcja może nie być obsługiwana w zależności od modelu lub regionu geograficznego.

 Informacje wyświetlane przez funkcję [Przewodnik](#) dotyczą wyłącznie kanałów cyfrowych. Kanały analogowe nie są obsługiwane.

 Jeśli [Zegar](#) nie jest ustawiony, [Przewodnik](#) nie jest dostępny. W pierwszej kolejności ustaw [Zegar](#). ( >  [Ustawienia](#) > [Ogólne](#) > [Menedżer systemu](#) > [Czas](#) > [Zegar](#))



W razie konieczności ponownego ustawienia zegara wykonaj poniższe instrukcje.

1. Naciśnij przycisk , aby wyświetlić ekran Smart Hub.
2. Naciśnij przycisk kierunkowy w lewo, aby przejść do opcji  [Ustawienia](#).
3. Aby wyświetlić menu [Ustawienia](#), naciśnij przycisk Wybierz.
4. Przy użyciu przycisków kierunkowych w górę i w dół przejdź do menu [Ogólne](#), a następnie naciśnij przycisk Wybierz.
5. Przy użyciu przycisków kierunkowych w górę i w dół przejdź do menu [Menedżer systemu](#), a następnie naciśnij przycisk Wybierz.
6. Wybierz menu [Czas](#), a następnie naciśnij przycisk Wybierz.
7. Wybierz menu [Zegar](#), a następnie naciśnij przycisk Wybierz.
8. Wybierz menu [Tryb zegara](#), naciśnij przycisk Wybierz, a następnie wybierz opcję [Auto](#) lub [Ręcznie](#).

 Po wybraniu opcji [Ręcznie](#) można przejść do znajdującego się poniżej menu [Data](#) lub [Czas](#), aby ustawić godzinę lub datę.

Po wyświetleniu ekranu **Przewodnik** zostanie wyświetlona tabela z kanałami i programami. W górnym rzędzie znajduje się opcja **Filtruj według : Wszystkie**, a następnie data i godziny. W każdym rzędzie po lewej znajduje się nazwa kanału, a po prawej programy nadawane na tym kanale.

Na ekranie **Przewodnik** można przechodzić pomiędzy kanałami za pomocą przycisków kierunkowych w górę i w dół, a pomiędzy programami emitowanymi na tym kanale o różnych godzinach za pomocą przycisków kierunkowych w lewo i w prawo.

Możliwe jest także wprowadzenie numeru kanału przy użyciu przycisku  lub  i przejście bezpośrednio do tego kanału. Można użyć przycisku , aby przejść do aktualnie emitowanego programu.

Po przesunięciu fokusu do programu usłyszysz szczegółowe informacje dotyczące wybranego programu. Po przesunięciu fokusu do innego kanału usłyszysz nazwę i numer kanału oraz szczegółowe informacje o programie. Jeśli przejdziesz do innego dnia, przy pierwszym programie z danego dnia zostanie wypowiedziana data. Data nie jest powtarzana, więc jeśli nie masz pewności, co do daty, możesz przejść do przodu lub do tyłu o 24 godziny, a wtedy data zostanie wypowiedziana.

Oglądanie bieżącego programu

Na ekranie **Przewodnik** przejdź do programu emitowanego w danej chwili, a następnie naciśnij przycisk **Wybierz**, aby przejść do oglądania emisji telewizyjnej na wybranym kanale i programie.

Inne opcje w przewodniku

Na ekranie **Przewodnik** przejdź do przyszłego programu, a następnie naciśnij przycisk **Wybierz**. Zostanie wyświetlone menu podręczne z poniższymi funkcjami.

Po tym menu należy się poruszać za pomocą przycisków kierunkowych w górę i w dół, a następnie nacisnąć przycisk **Wybierz**, aby wybrać odpowiednią opcję. Jeśli chcesz zamknąć menu i powrócić do ekranu **Przewodnik**, naciśnij przycisk .

 W przypadku aktualnie oglądanego programu naciśnij i przytrzymaj przycisk **Wybierz**.

- **Nagrywaj**

Pozwala nagrać aktualnie oglądany program lub program na innym kanale.

 Ta funkcja może nie być obsługiwana w zależności od modelu lub regionu geograficznego.

- **Stop**

Pozwala zatrzymać aktualnie uruchomione nagrywanie.

 Ta funkcja może nie być obsługiwana w zależności od modelu lub regionu geograficznego.

- **Edytuj czas nagrywania**

Pozwala zmienić godziny rozpoczęcia i zakończenia nagrywania przyszłych programów.

 Ta funkcja może nie być obsługiwana w zależności od modelu lub regionu geograficznego.

- **Programowanie wyświetlania**

Pozwala zaplanować wyświetlanie przyszłego programu.

- **Programowanie nagrywania**

Pozwala zaplanować nagrywanie przyszłego programu.

 Ta funkcja może nie być obsługiwana w zależności od modelu lub regionu geograficznego.

 Więcej informacji na temat funkcji **Programowanie nagrywania** zawiera część „Nagrywanie”.

- **Anuluj zaprogramowane wyświetlanie**

Pozwala anulować zaplanowane sesje oglądania.

 Ta funkcja może nie być obsługiwana w zależności od modelu lub regionu geograficznego.

- **Anuluj zaprogramowane nagrywanie**

Pozwala anulować zaplanowane nagrywanie.

 Ta funkcja może nie być obsługiwana w zależności od modelu lub regionu geograficznego.

- **Wyświetl szczegóły**

Pozwala wyświetlić szczegółowe informacje o wybranym programie. Informacje mogą się różnić w zależności od nadawanej transmisji. Jeśli wraz z programem nie są nadawane szczegóły na jego temat, żadne informacje nie pojawią się na ekranie.

Naciśnij przycisk Wybierz dla opcji **Wyświetl szczegóły**. Spowoduje to wyświetlenie okna podręcznego szczegółów dla tego programu wraz ze streszczeniem. W oknie podręcznym szczegółów znajdują się szczegółowe informacje oraz opcja **OK**. Po zapoznaniu się ze szczegółowymi informacjami naciśnij przycisk Wybierz na pilocie, aby zamknąć okno podręczne.

Korzystanie z funkcji Programowanie wyświetlania

Konfigurowanie telewizora do wyświetlania określonego kanału lub programu o określonej godzinie, konkretnego dnia.

Obok programów, których oglądanie zostało zaplanowane, jest wyświetlana ikona 🕒.

✎ Aby skonfigurować planowanie oglądania, należy najpierw ustawić zegar telewizora (🏠 > ⚙️ [Ustawienia](#) > [Ogólne](#) > [Menedżer systemu](#) > [Czas](#) > [Zegar](#)).

Ustawianie funkcji zaplanowanego wyświetlania

Można ustawić wyświetlanie harmonogramu na dwóch ekranach.

- **Ekran Przewodnik**

Na ekranie [Przewodnik](#) wybierz program, który chcesz oglądać, a następnie naciśnij i przytrzymaj przycisk Wybierz. Wybierz opcję [Programowanie wyświetlania](#) w wyświetlonym menu podręcznym.

- **Ekran informacji o programie**

Podczas oglądania telewizji naciśnij przycisk Wybierz. Zostanie wyświetlone okno informacji o programie. Za pomocą przycisków kierunkowych w lewo lub w prawo wybierz przyszły program, a następnie naciśnij przycisk Wybierz. Aby zaplanować oglądanie programu, wybierz opcję [Programowanie wyświetlania](#).

Anulowanie pozycji zaplanowanego wyświetlania

Istnieją dwa sposoby, aby anulować zaplanowane oglądanie.

- Anulowanie zaplanowanego wyświetlania na ekranie Przewodnik

1. Na ekranie [Przewodnik](#) (🏠 > [TV na żywo](#) > [Przewodnik](#)), przejdź do programu, dla którego ma być anulowane zaplanowane wyświetlanie, i naciśnij przycisk Wybierz.
2. Przejdź do opcji [Anuluj zaprogramowane wyświetlanie](#), a następnie naciśnij przycisk Wybierz.
3. Gdy pojawi się okno podręczne z pytaniem, czy chcesz anulować wybrany harmonogram wyświetlania, wybierz opcję [Tak](#). Harmonogram oglądania zostaje anulowany i wyświetla się ekran [Przewodnik](#).

- Anulowanie zaplanowanego wyświetlania na ekranie Smart Hub

1. Naciśnij przycisk (🏠), aby wyświetlić ekran Smart Hub, a następnie naciśnij przycisk kierunkowy w lewo lub w prawo, aby przejść do opcji [TV na żywo](#). Naciśnij przycisk kierunkowy w górę, aby przejść do górnego rzędu, a następnie naciśnij przycisk kierunkowy w lewo lub w prawo, aby przejść do opcji [Menedżer harmonogr.](#) lub [Nagrania](#).
 2. Naciśnij przycisk Wybierz, aby wyświetlić ekran [Menedżer harmonogr.](#) lub [Nagrania](#).
- ✎ Jeśli telewizor obsługuje funkcję [Nagrania](#), naciskaj przyciski kierunkowe, aby przejść do opcji [Harmonogramy](#).
3. Przy użyciu przycisku kierunkowego w dół przejdź do listy programów zaplanowanych do oglądania.
 4. Przy użyciu przycisku kierunkowego w prawo przejdź do opcji [Usuń](#), a następnie naciśnij przycisk Wybierz, aby usunąć wybraną pozycję.

✎ Ta funkcja może nie być obsługiwana w zależności od modelu lub regionu geograficznego.



Korzystanie z funkcji Lista kanałów

Kanały dostępne w telewizorze można wyświetlić na liście.

 > [TV na żywo](#) > [Lista kanałów](#)

Funkcja [Lista kanałów](#) umożliwia zmianę kanałów oraz sprawdzenie programów na innych kanałach cyfrowych podczas oglądania telewizji.

Naciśnij przycisk . Pojawi się strona główna Smart Hub. Za pomocą przycisków kierunkowych w lewo lub w prawo przejdź do opcji [TV na żywo](#), naciśnij przycisk kierunkowy w górę, aby przejść do górnego rzędu, naciśnij przycisk kierunkowy w prawo, aby przejść do opcji [Lista kanałów](#), a następnie naciśnij przycisk Wybierz. Zostanie wyświetlona lista kanałów wraz z nadawanym w danej chwili programem. Fokus będzie ustawiony na oglądany w danej chwili kanał wraz z podaniem nazwy i numeru kanału oraz tytułu programu.

Po liście kanałów można się poruszać za pomocą przycisków kierunkowych w górę i w dół (strony w górę i w dół można zmieniać za pomocą przycisku  (Kanał)). Możliwe jest także wprowadzenie numeru kanału przy użyciu przycisku  lub  i przejście bezpośrednio do tego kanału.

Naciskaj lewy przycisk kierunkowy na ekranie [Lista kanałów](#), aby przejść do opcji Lista kategorii. Do poruszania się po tej liście służą przyciski kierunkowe w górę i w dół. Naciśnij przycisk Wybierz, aby wybrać żądaną kategorię z obszaru Lista kategorii. Lista kategorii zawiera następujące opcje: [Wszystkie](#), [Samsung TV Plus](#), [Ulubione](#), [Typ kanału](#), [Sortuj](#) oraz [Naziemne](#), [Kablowe](#) lub [Satelitarne](#). Przy użyciu przycisków kierunkowych w górę i w dół przejdź do kanału, który chcesz oglądać, a następnie naciśnij przycisk Wybierz.

 Ta funkcja może nie być obsługiwana w zależności od modelu lub regionu geograficznego.

- [Wszystkie](#)

Wyświetlanie kanałów, które zostały automatycznie wyszukane.

 Wyświetlane są kanały odbierane w aktualnie wybranym trybie [Naziemne](#), [Kablowe](#) lub [Satelitarne](#).

- **Samsung TV Plus**

Gdy telewizor jest połączony z Internetem, można oglądać popularne emisje lub najciekawsze programy z poszczególnych dziedzin w dowolnej chwili na kanale wirtualnym. Podobnie jak w przypadku zwykłego kanału, dostępny jest dzienny harmonogram programów **Samsung TV Plus**.

 Ta funkcja może nie być obsługiwana w zależności od modelu lub regionu geograficznego.

- **Ulubione**

Wyświetla opcje od **Ulubione 1** do **Ulubione 5**. Do poruszania się pomiędzy listami ulubionych służą przyciski kierunkowe w górę i w dół. Wybierz żądaną opcję, a następnie naciśnij przycisk Wybierz. Na liście kanałów zostaną wtedy wyświetlone tylko kanały z tej listy.

- **Typ kanału**

Sortowanie listy, aby zawierała kanały wybranego typu. Funkcja **Typ kanału** może być używana tylko wtedy, gdy kanały zawierają informację o typie.

 Ta funkcja może nie być obsługiwana w zależności od odbieranego sygnału.

- **Sortuj**

Sortowanie listy według zawartości pola **Liczby** lub **Nazwa**.

 Ta opcja jest dostępna tylko dla kanałów cyfrowych i nie zawsze jest dostępna.

- **Naziemne, Kablowe** lub **Satelitarne**



Wybór opcji **Naziemne**, **Kablowe** lub **Satelitarne**.

 Ta funkcja może nie być obsługiwana w zależności od odbieranego sygnału.

 Ta funkcja może nie być obsługiwana w zależności od modelu lub regionu geograficznego.

Nagrywanie

Dowolny program można nagrać na zewnętrznym dysku twardym podłączonym do gniazda USB.



-  Ta funkcja może nie być obsługiwana w zależności od modelu lub regionu geograficznego.
-  Przed skorzystaniem z funkcji nagrywania należy zapoznać się z wszystkimi środkami ostrożności. Aby uzyskać więcej informacji, przejdź do części „Zanim skorzystasz z funkcji Nagrywanie i Timeshift”.

Korzystanie z opcji nagrywania natychmiastowego i planowanego za pośrednictwem ekranu przewodnika:



Jeśli chcesz nagrać nadawany w danej chwili program, otwórz przewodnik po programach, przejdź do programu, a następnie naciśnij i przytrzymaj przycisk Wybierz. Zostanie wyświetlone menu podręczne. Za pomocą przycisków kierunkowych w górę i w dół przejdź do opcji **Nagrywaj**. Naciśnij przycisk Wybierz, aby nagrać program. Nastąpi powrót do przewodnika po programach. Nagrywanie kończy się automatycznie w momencie zakończenia programu.

Aby zatrzymać nagrywanie, naciśnij przycisk kierunkowy w dół, gdy wyświetlany jest nagrywany program. Pojawi się pasek sterowania. Przesuń fokus do opcji **Zatrzymaj nagrywanie**, a następnie naciśnij przycisk Wybierz. Po wyświetleniu okna podręcznego wybierz opcję **Stop**.

Aby nagrać program, który jest emitowany później, przejdź do niego na ekranie **Przewodnik**, a następnie naciśnij i przytrzymaj przycisk Wybierz. Zostanie wyświetlone menu podręczne. Do poruszania się po tym menu służą przyciski kierunkowe w górę i w dół. Przejdź do ekranu **Programowanie nagrywania**, a następnie naciśnij i przytrzymaj przycisk Wybierz. Usłyszysz komunikat, że nagrywanie programu zostało ustawione, i nastąpi powrót do przewodnika po programach.

Obok tytułu programu pojawi się ikona  oznaczająca, że jest ustawione jego nagrywanie. Aby dowiedzieć się, czy jest ustawione nagrywanie programu, lub anulować zaplanowane nagranie, naciśnij przycisk Wybierz po zaznaczeniu programu. Jeśli jest już ustawione jego nagrywanie, menu będzie zawierało opcję **Anuluj zaprogramowane nagrywanie**. Przycisk Wybierz można nacisnąć, aby anulować zaplanowane nagrywanie; można również nacisnąć przycisk , aby powrócić do przewodnika po programach bez anulowania nagrywania.

Nagrywanie oglądanego programu

Aby wyświetlić menu nagrywania programu lub uruchomienia funkcji Timeshift, podczas oglądania programu naciśnij dwukrotnie przycisk  lub naciśnij przycisk , a następnie przycisk Wybierz. W menu można wybrać następujące funkcje:

- **Nagrywaj**
Natychmiastowe rozpoczęcie nagrywania oglądanego programu.
- **Timeshift**
Uruchamia funkcję Timeshift.
- **Stop**
Zatrzymuje nagrywanie lub funkcję Timeshift.
- **Informacje**
Wyświetlenie szczegółowych informacji o oglądanym programie.

Zaplanowanie nagrywania przy użyciu okna informacji o programie

Podczas oglądania programu naciśnij przycisk Wybierz, aby wyświetlić okno informacji o programie. W oknie informacji o programie użyj przycisków kierunkowych w lewo i w prawo, aby wybrać przyszły program, a następnie naciśnij przycisk Wybierz. Aby zaplanować nagrywanie programu, wybierz opcję **Programowanie nagrywania**.

Zmiana czasu nagrywania

Podczas nagrywania programu z bieżącej emisji, można określić, jak długo ma on być nagrywany.

Naciśnij przycisk kierunkowy w dół, aby wyświetlić pasek sterowania w dolnej części ekranu. Naciśnij przycisk kierunkowy w lewo lub w prawo, aby przejść do opcji **Edytuj czas nagrywania**, a następnie naciśnij przycisk Wybierz. Zostanie wyświetlona skala z suwakiem i usłyszysz aktualnie ustawiony czas nagrywania. Przy użyciu przycisków kierunkowych w lewo i w prawo zmień czas, a następnie naciśnij przycisk Wybierz. Usłyszysz o menu zawierającym informacje o czasie nagrywania. Aby powrócić do oglądanego programu, naciśnij przycisk  na pilocie.

 Maksymalny czas nagrywania różni się w zależności od pojemności urządzenia USB.

Oglądanie nagranych programów

 > [TV na żywo](#) > [Nagrania](#) > [Nagrania](#)

Otwórz ekran Smart Hub, naciskając przycisk  na pilocie. Za pomocą przycisków kierunkowych w lewo lub w prawo przesunij fokus do opcji [TV na żywo](#). Naciśnij przycisk kierunkowy w górę, aby przejść do górnego rzędu, a następnie naciśnij przycisk kierunkowy w lewo lub w prawo, aby przejść do opcji [Nagrania](#).

Aby odtworzyć program, za pomocą przycisków kierunkowych w górę i w dół przechodź między tytułami programów. Następnie naciśnij przycisk Wybierz, aby odtworzyć program, albo naciśnij przycisk kierunkowy w prawo, aby przejść do listy opcji. Do poruszania się pomiędzy opcjami na liście służą przyciski kierunkowe w górę i w dół. Można odtworzyć, usunąć lub skasować program albo wyświetlić jego szczegóły.

Wybierz opcję [Odtwórz](#), aby odtworzyć program. Zacznie się odtwarzanie programu. Jeśli program był już częściowo obejrzany, na ekranie zostanie wyświetlone okno podręczne z opcjami [Odtwórz](#) (od początku), [Wznów](#) (od miejsca, gdzie przerwano oglądanie) lub [Anuluj](#). Za pomocą przycisków kierunkowych w lewo i w prawo wybierz żądaną opcję, a następnie naciśnij przycisk Wybierz.

 Ta funkcja może nie być obsługiwana w zależności od modelu lub regionu geograficznego.

Usuwanie nagranego programu

Można usunąć dowolny nagrany program.

1. Przejdź do listy [Nagrania](#), aby usunąć nagrany program.
2. Za pomocą przycisków kierunkowych w górę i w dół przejdź do nagrania, które chcesz usunąć.
3. Naciśnij przycisk kierunkowy w prawo, aby przejść do listy z 3 opcjami.
4. Naciśnij przycisk kierunkowy w dół, aby przejść do opcji [Usuń](#), a następnie naciśnij przycisk Wybierz.

 Zostanie zadane pytanie, czy chcesz usunąć wybraną pozycję.

5. Naciśnij przycisk kierunkowy w lewo, aby przejść do przycisku [Usuń](#), a następnie naciśnij przycisk Wybierz, aby usunąć ten tytuł programu.









 Program zostanie usunięty i nastąpi powrót do listy [Nagrania](#).

Korzystanie z funkcji Smart Hub

W tej części znajdują się informacje dotyczące uzyskiwania dostępu do aplikacji, gier, filmów i innych treści za pośrednictwem serwisu Smart Hub.

Smart Hub

Po naciśnięciu przycisku  na pilocie można przeglądać strony internetowe i pobierać aplikacje z serwisu Smart Hub.

-  Niektóre usługi Smart Hub są płatne.
-  Z serwisu Smart Hub można korzystać, gdy telewizor jest podłączony do Internetu.
-  Niektóre funkcje serwisu Smart Hub mogą nie być obsługiwane w zależności od usługodawcy, języka lub regionu geograficznego.
-  Przerwy w usłudze Smart Hub mogą być spowodowane zakłóceniami w połączeniu z Internetem.
-  Aby korzystać z serwisu Smart Hub, należy wyrazić zgodę na warunki umowy dla użytkownika serwisu Smart Hub oraz na zbieranie danych osobowych i korzystanie z nich. Bez wyrażenia takiej zgody nie można korzystać z dodatkowych funkcji i usług. Aby wyświetlić cały tekst dokumentu [Warunki i prywatność](#) wybierz kolejno  > [Ustawienia](#) > [Warunki i prywatność](#).
-  Aby zaprzestać korzystania z funkcji Smart Hub, można anulować umowę. Aby anulować umowę na usługę Smart Hub wybierz [Resetuj Smart Hub](#) ( > [Ustawienia](#) > [Pomoc techn.](#) > [Konserwacja urządzenia](#) > [Diagnostyka](#) > [Resetuj Smart Hub](#)).

Naciśnij przycisk  na pilocie. Spowoduje to wyświetlenie 2 rzędów. Spróbuj przesunąć fokus do opcji [TV na żywo](#) lub innej opcji w dolnym rzędzie. Górny rząd zawiera różne opcje zależnie od pozycji wybranej w dolnym rzędzie.

Przyciski po prawej stronie opcji [TV na żywo](#) zapewniają szybki dostęp do aplikacji, takich jak [Netflix](#) i [Prime Video](#).

-  Obsługiwane aplikacje mogą różnić się w zależności od modelu.

Przyciski kierunkowe w lewo i w prawo umożliwiają przechodzenie pomiędzy pozycjami menu i aplikacjami, natomiast przyciski kierunkowe w górę i w dół umożliwiają przechodzenie pomiędzy poszczególnymi rzędami. Naciśnij przycisk Wybierz, aby uzyskać dostęp do menu lub aplikacji.

Po wyświetleniu ekranu Smart Hub za pomocą lewego lub prawego przycisku kierunkowego przenieś fokus na opcję [TV na żywo](#) lub [Samsung TV Plus](#). Naciśnij przycisk kierunkowy w górę, aby przejść do górnego rzędu. Zostanie wybrana opcja [Przewodnik](#). Pozycje w tym rzędzie to między innymi [Przewodnik](#), [Lista kanałów](#), [Menedżer harmonogr.](#) oraz [Nagrania](#).

-  Aplikacja asystenta [Samsung TV Plus](#) może nie być obsługiwana w zależności od modelu lub obszaru geograficznego.

Korzystanie ze strony Pierwszy ekran usługi Smart Hub

Po lewej stronie ekranu głównego Smart Hub znajduje się menu statyczne przedstawione poniżej. Pozwala szybko i łatwo skorzystać z dostępnych pozycji menu w celu uzyskania dostępu do głównych ustawień telewizora lub urządzeń zewnętrznych, wyszukiwania oraz aplikacji.

-  **Ustawienia**

Po przeniesieniu fokusu na ikonę **Ustawienia** nad menu pojawi się lista szybkich ustawień. Kliknięcie ikon pozwala szybko ustawić często używane funkcje. Można skonfigurować funkcje **e-Manual**, **Tryb inteligentny**, **Tryb obrazu**, **Tryb dźwięku**, **Wyjście dźwięku**, **Tryb gry**, **Napisy**, **Jęz. ścieżki dźwięk.**, **Auto. wyłączenie**, **PIP**, **Sieć**, **Tonacja kolorów**, **Wyrzistość obrazu**, **Contrast Enhancer**, **Format wyjściowego dźwięku cyfrowego**, **Przestrzeń kolorów**, **Konserwacja urządzenia** oraz **Wszystkie ustawienia**.

 Te funkcje mogą nie być obsługiwane w zależności od modelu lub obszaru geograficznego.

-  **Źródło**

Wybór urządzenia zewnętrznego podłączonego do telewizora.

 Aby uzyskać więcej informacji, przejdź do części „Przełączanie urządzeń zewnętrznych podłączonych do telewizora”.

-  **Digital Butler**

Funkcja ta pozwala na podłączenie do telewizora wykrytych urządzeń w tej samej przestrzeni i sterowanie nimi.

 Aby uzyskać więcej informacji, przejdź do części „Korzystanie z funkcji Digital Butler”.

 Ta funkcja może nie być obsługiwana w zależności od modelu lub regionu geograficznego.

-  **Wyszukaj**

Na ekranie zostanie wyświetlona klawiatura wirtualna umożliwiająca wyszukiwanie kanałów, programów, tytułów filmów oraz aplikacji w usłudze Smart Hub.

 Aby można było skorzystać z tej funkcji, telewizor musi być podłączony do Internetu.

 W zależności od modelu funkcja może nie być obsługiwana.

-  **Apps**

Korzystanie z kolekcji aplikacji umożliwiających wyświetlanie na ekranie telewizora różnego rodzaju treści, takich jak wiadomości, sport, prognoza pogody oraz gry.

 Aby można było skorzystać z tej funkcji, telewizor musi być podłączony do Internetu.

 Aby uzyskać więcej informacji, przejdź do części „Korzystanie z usługi Apps”.

-  **Multi View**



Podczas oglądania telewizji umożliwia wyświetlanie kilku ekranów w widoku podzielonym.

 Aby uzyskać więcej informacji, przejdź do części „[Korzystanie z funkcji Multi View](#)”.

 Ta funkcja może nie być obsługiwana w zależności od modelu lub regionu geograficznego.

-  **Ambient Mode**

Gdy telewizor jest wyłączony, można udekorować wnętrze pomieszczenia poprzez wyświetlanie na ekranie telewizora treści pasujących do otoczenia lub istotnych informacji w czasie rzeczywistym, takich jak pogoda, godzina i aktualności.

Aby powrócić do trybu oglądania telewizji, naciśnij przycisk  w trybie **Ambient Mode**. Aby wyłączyć telewizor, naciśnij przycisk . W przypadku jednego z modeli The Frame, nacisnąć i przytrzymać przycisk .

 W zależności od modelu funkcja może nie być obsługiwana.

 Więcej informacji dotyczących aplikacji **Ambient Mode** zawiera część „[Korzystanie z funkcji Ambient Mode](#)”.

-  **Strona główna**

To menu pojawia się jako pierwsze po naciśnięciu przycisku . Następnie można szybko użyć opcji **Konto Samsung**, **Powiadomienie** lub **Opcje prywatności**.

 Dostępne funkcje mogą się różnić w zależności od modelu lub obszaru geograficznego.



- **Konto Samsung**

Przejdź do ekranu **Konto Samsung**, aby utworzyć nowe konto i wylogować się ze swojego konta.

 Więcej informacji dotyczących aplikacji **Konto Samsung** zawiera część „[Korzystanie z konta Samsung](#)”.

-  **Powiadomienie**

Funkcja umożliwia wyświetlanie listy powiadomień o wszystkich zdarzeniach telewizora. Powiadomienie pojawia się na ekranie o zaplanowanej porze oglądania lub nagrywania programu albo po wystąpieniu zdarzenia w zarejestrowanym urządzeniu.

Po przeniesieniu fokusu na opcję **Powiadomienie** i naciśnięciu przycisku Wybierz pojawi się okno z powiadomieniem po prawej stronie oraz następujące funkcje:  **Usuń wszystko** i  **Ustawienia**.

- **Opcje prywatności**

Można przejrzeć i ustawić zasady ochrony prywatności dla usługi Smart Hub i różnych innych usług.

- **Universal Guide**

Universal Guide to aplikacja, która pozwala wyszukiwać i wyświetlać różne treści, takie jak programy telewizyjne, przedstawienia i filmy w jednym miejscu. **Universal Guide** może polecać treści dostosowane do preferencji użytkownika.

Z tej funkcji można korzystać przy użyciu aplikacji Samsung SmartThings na urządzeniu mobilnym.

- ✎ Aby uzyskać dostęp do Uniwersalnego przewodnika, naciśnij przycisk kierunkowy w dół na pilocie na ekranie Pierwszy ekran.
- ✎ Aby można było wyświetlać treści z tych aplikacji na ekranie telewizora, aplikacje muszą być zainstalowane w telewizorze.
- ✎ W przypadku oglądania treści płatnych dodatkowo może być wymagane dokonanie płatności za pośrednictwem powiązanej aplikacji.
- ✎ Niektóre treści mogą być ograniczone w zależności od warunków sieciowych i abonamentów na płatne kanały.
- ✎ Kontrola rodzicielska jest konieczna, gdy z tej usługi korzystają dzieci.
- ✎ Obrazy mogą być nieostre w zależności od parametrów dostawcy usług.
- ✎ Ta funkcja może nie być obsługiwana w zależności od modelu lub regionu geograficznego.

-  **Sztuka**

Gdy nikt nie ogląda telewizji lub gdy telewizor jest wyłączony, można korzystać z funkcji trybu **Sztuka** w celu edytowania obrazów, takich jak grafika czy zdjęcia, albo wyświetlania treści.

- ✎ Ta funkcja jest obsługiwana wyłącznie w modelach The Frame.
- ✎ Aby uzyskać więcej informacji, przejdź do części „[Korzystanie z trybu Sztuka](#)”.

Uruchamianie instrukcji e-Manual

W telewizorze jest wbudowana instrukcja, którą można otworzyć.

Naciśnij przycisk , aby wyświetlić ekran Smart Hub, naciśnij przycisk kierunkowy w lewo, aby przejść do opcji **Ustawienia**, a następnie naciśnij przycisk Wybierz.

Przy użyciu przycisków kierunkowych w górę i w dół przejdź do opcji **Pomoc techn.**, a następnie naciśnij przycisk **Otwórz e-Manual**, aby wyświetlić ekran e-Manual.

 >  **Ustawienia** > **Pomoc techn.** > **Otwórz e-Manual**

Zapisana na stałe w pamięci telewizora instrukcja e-Manual zawiera informacje o podstawowych funkcjach telewizora.

 Można także pobrać kopię instrukcji e-Manual ze strony internetowej firmy Samsung (<http://www.samsung.com>).

 Niebieska czcionka (np. **Internet**) oznacza opcje lub elementy menu.

Ekran główny instrukcji e-Manual zawiera 1 rząd ikon menu. Użyj lewego i prawego przycisku kierunkowego, aby poruszać się po tym rzędzie. Naciśnij przycisk Wybierz, aby otworzyć część, którą chcesz przeczytać.

 Możesz użyć przycisków kierunkowych na pilocie, aby korzystać z funkcji na górze, takich jak **Wyszukaj**, **Mapa strony** oraz **Indeks**.



Instrukcja e-Manual zawiera część zatytułowaną „**Naucz się korzystać z pilota**” w „**Accessibility Guidance**”. Jest ona szczególnie przydatna dla osób, które nie widzą dobrze przycisków na pilocie lub nie są pewne, do czego one służą. Gdy wyświetlana jest ta sekcja instrukcji e-Manual, naciskanie przycisków na pilocie nie wpływa na działanie telewizora.

Korzystanie z funkcji Bixby

Dla opcji Asystent głosowy wybierz ustawienie Bixby. Telewizorem można sterować, mówiąc do mikrofonu pilota Pilot Samsung Smart lub telewizora.





Aby można było użyć funkcji Bixby, telewizor musi być podłączony do Internetu oraz należy korzystać z mikrofonu na pilocie Pilot Samsung Smart.

Aby skorzystać z funkcji Bixby, naciśnij i przytrzymaj przycisk  na pilocie Pilot Samsung Smart, wypowiedz polecenie do mikrofonu na pilocie, a następnie zwolnij przycisk w celu uruchomienia funkcji Bixby.

-  Ta funkcja może nie być obsługiwana w zależności od modelu lub regionu geograficznego.
-  W przypadku aktualizacji asystenta Bixby istniejące specyfikacje tej funkcji mogą się zmienić.
-  Obsługiwane języki mogą się różnić w zależności od regionu geograficznego.

Uruchamianie funkcji Bixby

Naciśnij i przytrzymaj przycisk  na pilocie Pilot Samsung Smart. Gdy funkcja Bixby jest włączona w trybie słuchania, w dolnej części ekranu telewizora pojawia się ikona asystenta Bixby. Wypowiedz polecenie, a następnie zwolnij przycisk. Telewizor wyemituje zrozumiane polecenie, a następnie wykona odpowiednie zadanie.

-  Jeśli telewizor nie zrozumie polecenia, spróbuj ponownie z dokładniejszą wymową.
-  Ta funkcja może nie być obsługiwana w zależności od modelu lub regionu geograficznego.
-  Szczegółowy opis poleceń głosowych zawiera [Explore Bixby](#). Naciśnij przycisk . W dolnej części ekranu pojawi się przycisk [Explore Now](#). Naciśnij przycisk Wybierz, aby przejść do ekranu [Explore Bixby](#).